

Domingo, 2 de marzo de 2014

[Las siete capas y los siete chakras del campo aural](#)

Cada capa parece distinta y tiene su propia función. Cada capa del aura está relacionada con un chakra. Es decir, la primera capa está asociada con el primer chakra, la segunda con el segundo chakra, y así sucesivamente. Se trata de conceptos genéricos que se complicarán muchísimo a medida que profundicemos en el tema. Por el momento, nos limitaremos a relacionarlos para dar una visión de conjunto. La primera capa del campo y el primer chakra están relacionados con el funcionamiento del cuerpo y la sensación física (sentir dolor o placer físicos).

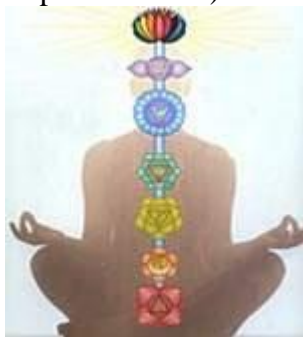

La primera capa guarda relación con el funcionamiento automático y autónomo del cuerpo.

La segunda capa y el segundo chakra se relacionan, en general, con el aspecto emotivo de los seres humanos. Son vehículos de nuestra propia vida y de nuestros sentimientos emocionales. La tercera capa está asociada con nuestra vida mental, con el pensamiento lineal.

El tercer chakra está relacionado con el pensamiento lineal. El cuarto nivel, que se relaciona con el chakra del corazón, es el vehículo por medio del cual amamos, no sólo a nuestra pareja, sino a la humanidad en general. El cuarto chakra es el que metaboliza la fuerza amorosa. Por su parte, el quinto nivel está relacionado con una voluntad más elevada que tiene mayor conexión con la voluntad divina, y el quinto chakra se asocia con el poder de la palabra, dando ser a las cosas mediante ella, escuchando y aceptando la responsabilidad por nuestras acciones. El sexto nivel y el sexto chakra están asociados con el amor celestial, que se extiende más allá del alcance del amor humano, abarca toda la vida y establece una declaración de cariño y apoyo para la protección y el alimento de toda vida. Mantiene todas las formas de vida como precisas manifestaciones de Dios. Finalmente, la séptima capa y el séptimo chakra guardan relación con el pensamiento elevado, el conocimiento y la integración de nuestra formación espiritual y física.

Existen, por tanto, lugares específicos dentro de nuestro sistema energético para las sensaciones, las emociones, los pensamientos, los recuerdos y otras experiencias no físicas de las que damos cuenta a nuestros médicos y terapeutas. La comprensión de la forma en la que nuestros síntomas físicos están relacionados con estas posiciones nos ayudará a comprender la naturaleza de las distintas dolencias, y la diferencia entre los estados de salud y de enfermedad. De este modo, el estudio del aura puede ser un puente entre la medicina tradicional y nuestras preocupaciones psicológicas.

Manos que Curan

Barbara Brennan

FUENTE <http://senderodeluz.blogspot.com.es>

Publicado por [el sendero del mago](#) en 7:17 No hay comentarios: 

[CREANDO DESDE EL CORAZON Por Drunvalo Melchizedek \(Extracto Viviendo en el Corazón\)](#)



TOMADO DE <http://universo-espiritual.ning.com>

CREANDO DESDE EL CORAZON Por Drunvalo Melchizedek (Extracto Viviendo en el Corazón)

CREANDO DESDE EL CORAZON

Por Drunvalo Melchizedek (Extracto Viviendo en el Corazón)

Las personas hemos hecho oraciones a Dios para cambiar las circunstancias del mundo externo desde el principio de nuestra percepción de la existencia de Dios, pero parece que Dios no siempre escucha nuestras plegarias.

¿Por qué? Alguna vez te has hecho esta pregunta: ¿Por qué no nos da Dios lo que le pedimos? En la Biblia se nos dice: "Pedid y se os dará" pero de todos modos no sucede. Puede ser que lo siguiente les dé la respuesta.

Hablemos acerca de creación y crear.

Se nos enseña tanto en la escuela como en casa que estamos a merced de los elementos y los efectos del azar en las leyes de la física. Y por supuesto, si crees que esto es verdad, estás limitado por esta creencia y se convierte en tu realidad.

Pero hace mucho tiempo la gente no pensaba de esta manera.

Creían en un lado espiritual de la realidad donde el espíritu humano podía cambiar la realidad externa con una intención interior. En The Isaiah Effect (El efecto Isaías) Greg Braden reporta cómo en 1947 los arqueólogos encontraron un documento cerca de los Rollos del Mar Muerto llamado el "Rollo Isaías". Este antiguo Rollo Isaías describe cómo los humanos tienen el poder de influenciar las posibilidades futuras y las profecías y cambiar el mundo que nos rodea desde el interior de nosotros.

Hoy nuestra cultura tecnológica piensa que eso es una fantasía.

Pero, ¿lo es? Si no podemos influenciar el presente y el futuro, entonces todo lo que Jesús nos dijo debe ser falso. ¿No llevó Jesús a cabo increíbles hechos, como cambiar la estructura molecular del agua en la del vino?

También regresó a una persona de entre los muertos y lo hizo ¡vivir de nuevo!

La ciencia moderna cree que esta clase de historias son sólo eso, historias, porque no hay ciencia que dé soporte a estas ideas.

Jesús nos dijo: "Yo les digo, aquel que crea en mí, hará lo mismo que yo, y más grandes obras que estas hará". ¿Y qué dicen de los nuevos niños que están surgiendo en todo el mundo? Ellos son capaces de hacer lo mismo que hacía Jesús, y la ciencia ha documentado esto en prestigias y populares revistas y diarios como Nature Journal y Ovni Magazine.

Los científicos no saben cómo pueden estos niños crear estos increíbles fenómenos psíquicos, pero registran lo que están haciendo. Eso es un hecho. ¿Entonces cómo encaja el espacio sagrado del corazón con todo esto? Antes de que pueda explicar, primero debemos mirar cómo crea la mente un milagro y después compararlo con la manera en que lo hace el corazón.

Creando desde la mente

Frecuentemente, cuando haces oración a Dios por algo que sientes que necesitas, nada sucede. The Isaiah Effect pone en claro por qué esto es así. Los rollos antiguos dicen que cualquier milagro empieza con atención, o enfocar la mente: pones la atención de tu mente en lo que quieres que suceda. Por ejemplo, digamos que quieres sanarte a ti mismo de una temida enfermedad y por lo tanto enfocas tus pensamientos en sanar esta parte especial de tu cuerpo. Por supuesto, no es suficiente para que algo suceda en realidad, pero es un paso esencial para el proceso de sanación.

Después de la atención, añades intención. Para continuar nuestro ejemplo, después de que has puesto tu atención en la parte afectada de tu cuerpo, tú tienes la intención de que la enfermedad se vaya. Pero esto tampoco es suficiente. Otras tres partes deben estar involucradas o nada sucederá: el cuerpo mental, el cuerpo emocional y el cuerpo físico.

El cuerpo mental, o la mente, debe ver la parte del cuerpo que se quiere sanar, debe sostener la imagen de esa parte del cuerpo completamente sanada y saludable, sin tener nada mal. Y debe saber con certeza que esta sanación puede tener lugar ahora o tendrá lugar en un tiempo específico, dependiendo de lo que tú puedas aceptar.

¿Puedes aceptar sanarte instantáneamente?

¿O crees en un patrón que necesita más tiempo? Este conocimiento es esencial, pero aún no es suficiente.

Lo siguiente es que el cuerpo emocional se comprometa. Debemos sentir la emoción de cómo será estar completamente sano, sin tener más la enfermedad.

Tú debes realmente sentir esta emoción, y que no sólo sea tu mente pensando que sientes esa emoción. Esta es una parte engañosa para muchos, pero sin que el cuerpo emocional se comprometa, absolutamente nada pasará.

Y aún esto no es suficiente. Puedes estar orando para ser sanado; tu atención puede estar totalmente en la enfermedad; tu intención puede ser que la enfermedad sane; tu mente puede saber que tu cuerpo es sanado o va a ser sanado; y tu cuerpo emocional puede estar sintiendo la emoción, la alegría, como si tu cuerpo estuviera completamente sano. Pero mientras la tercera y última parte no esté comprometida, nada pasará.

Cuántas personas han orado para algo usando todo lo anterior, sabiendo que sucedería, llorando por horas para que suceda y simplemente no sucede. Esto es porque la última parte no se ha traído a la ecuación.

Es la parte que casi todos olvidan o no reconocen.

La parte final, el aspecto olvidado, es el cuerpo físico. Somos completos. Debemos sentir la parte de nuestro cuerpo completamente normal y sanada. Esto no significa sentir un patrón mental o búsqueda

consciente dentro del cuerpo. Por el contrario, significa realmente tener sensaciones corporales en las cuales sientas a tu cuerpo respondiendo. Ya no sientes dolor; en su lugar sientes vitalidad en el área de tu cuerpo que estás enfocando.

Sientes la salud y la belleza de tu cuerpo. Cuando comienza este paso final del cuerpo respondiendo, siempre lo seguirá el milagro.

ATENCION

INTENCION.

CUERPO MENTAL

CUERPO EMOCIONAL

CUERPO FISICO

sucede el milagro

<http://creandolazosdeluz.ning.com/profiles/blog/show?id=6466457%3AB...>

Publicado por [el sendero del mago](#) en 7:17 No hay comentarios: 

Sábado, 1 de marzo de 2014

[Cambios en el mundo, por el Maestro Beinsá Dunó](#)

Conferencia dada por el Maestro Beinsá Dunó a la Clase Oculta Común, el 7 de agosto de 1929, en Sofía – Izgrev.



Reflexión sobre el bien.

¿Qué cosa es el hombre? El hombre es un ser pensante. Entonces y el niño, y el adulto, y el viejo piensan. Aún con su levantamiento del sueño, toda la gente, de todas las edades, comienza a pensar. La diferencia reside solo en esto, de lo qué piensa cada uno. El niño piensa una cosa, el adulto – otra, y el viejo – tercera. Cada pensamiento tiene su tensión, peso y presión específicos. Según el peso, la tensión y la presión, éste produce una depresión correspondiente sobre la mente humana, así como los sacos de diferente peso producen una depresión diferente sobre la espalda del hombre. Si quiere librarse de la depresión de un cierto pensamiento sobre su mente, el hombre debe buscar algún método correcto para pensar a través del cual ganar su libertad. Desde su juventud hasta su vejez el hombre trabaja para su liberación. Mientras se preocupa, en cualquier dirección que sea, el hombre no puede ser libre. Cuando se las arregla con la preocupación, él se libera. La liberación del hombre muestra que

ha entrado en un ambiente armonioso. A este ambiente armonioso le llaman inicio Eterno o inicio Divino en el hombre.

La gente contemporánea se preocupa por muchas cosas. Ellos se turban por una serie de pensamientos ordinarios. Por ejemplo, entráis en un hogar y veis que el hijo está turbado. Él se indigna por los actos de su padre. Él no aprueba su comportamiento en cierta dirección. Sin embargo, si se pone al lugar de su padre, él actuará de la misma manera. En este caso él no se indigna, no juzga su comportamiento. Entonces, su indignación no estaba a su sitio. Una indignación verdadera es esta la cual en todas las condiciones, en todos los tiempos es una y misma. ¿Por qué se indigna este hijo? Él se indigna de que su padre no haya puesto en su sitio algún verbo, sustantivo o pronombre. El hijo requiere de su padre que hable por todas las reglas gramaticales. Que se hable precisamente por las reglas gramaticales determinadas por la gente, esto significa que se guarde una cierta moda en el hablar. Y en la moda hay algo esencial, pero muchas cosas no son esenciales. El hombre razonable guarda las cosas esenciales de la moda, y las no esenciales las pone de lado. En toda la Naturaleza hay moda: en las plantas, en los pájaros, en los animales y en la gente. Todos los seres vivos están vestidos por alguna moda. Ahora ya viene una nueva moda en el mundo la cuál sorprenderá a toda la gente. Los que están listos, ellos no se sorprenderán. Sin embargo, los que no están listos, ellos serán sorprendidos. La sorpresa no sobreentiende turbación. Las turbaciones provienen de los trabajos humanos, y las sorpresas – de los Divinos. El hombre razonable nunca se sorprende. Él poco a poco se prepara para el porvenir. Él compara todos sus puntos de vista según las leyes de la verdad.

¿Qué representa la verdad? La verdad es aquello que ni se limita, ni se conquista. A esto de lo cual no podéis ni quitar ni añadir algo, le llamamos verdad. Dicen de alguien que era muy científico, podría descargar la verdad del Cielo. No, nadie puede descargar la verdad del Cielo. El que busca la verdad, él debe ir a donde ella. La Verdad nunca desciende de su posición alta para ir a donde el hombre. Así que, esto a lo que la gente le llama verdad, es una verdad relativa y no absoluta. Alguien dice que os quiere, y piensa que habla la verdad. Para que conozcáis hasta qué punto este hombre os quiere, vosotros le ponéis a prueba. El mejor Maestro es la Vida. Él examina a la gente. El hombre se examina por cada palabra que sale de su boca. Si alguien dice que está listo de sacrificarse por la humanidad, inmediatamente lo ponen a prueba. Aún en este momento en su puerta toca algún mendigo, quiere que le dé algo. Este hombre, que en el momento dado habla de sacrificio hacia toda la humanidad, en el momento dado aparta solo un lev para el mendigo. Para sus hijos, sin embargo, él está listo de dar todo lo que tiene. Entonces, esto lo que el hombre no puede hacer por los demás, por sus hijos puede hacerlo. Esto muestra que sus conceptos acerca de la humanidad se limitan solo a su hogar.

La gente contemporánea quiere lograr sus deseos de una manera fácil. Ellos piensan que cuando oran a Dios, inmediatamente lograrán sus deseos. Ellos miran a Dios como a un hombre parecido a ellos mismos. No, Dios no es parecido al hombre. Él no es ni joven, ni viejo. Él no está ni en las religiones, ni en las teorías de la gente. Él es un Dios de los vivos y no de los muertos. Esto significa: Dios es un Dios de las almas perfectas, razonables, que Le conocen, que Le comprenden y cumplen Su voluntad. Los hombres ordinarios, que no conocen a Dios, crean sus dioses a los cuales atribuyen cualidades parecidas a las suyas. Cuando caen en alguna dificultad, ellos dicen: “Dios sabe todo. Él arreglará nuestros trabajos”. – Sí, Dios sabe todo, pero vosotros no sabéis todo. Dios es fuerte, pero vosotros sois impotentes. Dios es omnisciente, largo paciente, pero vosotros no habéis adquirido todavía estas cualidades. Así que, no es suficiente que el hombre solo hable, sino que debe tener una imagen clara acerca de sí mismo. No es suficiente que el hombre solo desee libertad, pero él debe saber que la libertad externa se condiciona por la libertad interna de sus sentimientos, pensamientos y actos. Acto libre es este que ha pasado por la conciencia. Si no ha pasado por la conciencia, éste no puede tener tales resultados que esperáis. Internamente este acto puede ser recto, puede que sea verdadero, pero si no ha pasado por la conciencia, la gente no lo acepta.

¿Por qué toda la gente no puede aceptar la Verdad? – Porque no disponen con medios internos y externos. La Verdad es una piedra preciosa que puede ser poseída solo por los ricos o por aquellos que fuertemente lo desean. Verdaderamente, si todos los hombres pueden suministrarse piedras preciosas, en poco tiempo estas piedras iban a perder su precio. Si el hombre hubiera logrado todo lo que desea, por sí mismos sus deseos hubieran perdido su precio. Hay cosas que no se pueden lograr fácilmente. Solo aquel hombre puede comprarse una piedra preciosa, él que la valora y tiene dinero. Cuando ve la piedra preciosa, él está listo de dar por ella todo lo que tiene. El que tiene dinero, pero no lo da por la piedra preciosa, él no la ha valorado como debe. En sus comprensiones este hombre permanece más bajo que el pobre que está listo de apostar hasta su vida, pero que adquiera la piedra preciosa. Lo mismo se puede decir y acerca de la Verdad. Solo aquel hombre puede adquirir la Verdad, el que está listo de sacrificar todo por ella. Este hombre es rico y externamente, e internamente. Por la Verdad él no se detiene delante de nada. El hombre de la Verdad se mueve libremente entre las tormentas y las olas de la vida, sin hundirse. Él tiene un peso parecido a este que ponen en los barcos para sostenerlos en equilibrio. Si pierde este peso, el barco empieza a tambalear a uno y a otro lado, pues puede y hundirse. El peso de este hombre representa la estabilidad de sus puntos de vista. Mientras está en la Tierra, el hombre necesita de un cierto peso, o sea, de estabilidad en sus puntos de vista.

Dicho está en la Escritura: “La Verdad os hará libres” (*Juan 8:31 – n.d.t.*). ¿Cuál hombre está listo de recibir la Verdad? – El que no se influencia por ningunas formas externas. Imaginad que os encontráis con una muchacha joven, bella, la cual os transmite la verdad. Si recibís la verdad de la muchacha bella solo por su belleza, vosotros no estáis todavía listos para la verdad. Pero si no recibís la verdad de alguna muchacha fea solo por su fealdad, y en este caso vosotros no estáis listos para la verdad. Para que el hombre reciba la verdad por la misma verdad, él no debe influenciarse ni por la fealdad, ni por la belleza. La Verdad es incorruptible, nadie nada puede añadirle ni quitarle. La Verdad permanece por encima de todas las formas externas. La fealdad no la mancha, pero y la belleza no puede añadirle algo específico. Aquel que al recibir la Verdad se influencia por las formas externas de las cosas, él está privado de aquella comprensión profunda, interna, que le obstaculiza a ver las cosas claramente. Si crees que el rico puede darte una suma grande a préstamo solo porque es rico, tú no estás listo todavía para la verdad. Y si no crees que el pobre pueda darte la misma suma a préstamo solo porque es pobre, y en este caso no estás listo para la verdad. La verdad se expresa igualmente y a través del rico, y a través del pobre. La gente no puede recibir la verdad gracias a los engaños y las contradicciones que tiene dentro de sí. Para su justificación ellos dicen: “¿Qué vamos a hacer cuando la vida es tal?” No, la vida por la cual la gente ahora pasa, es una realidad relativa. Si la vida de los hombres presentes fuera ideal, ellos deberían ser libres, externa e internamente, comprenderse bien, tener comportamientos correctos entre sí como entre organismos sanos.

Y así, mientras entre los hombres no existen comportamientos correctos, ellos están lejos de la vida ideal, ellos todavía no son hombres sanos. Hombre verdaderamente sano es aquel que desde la mañana hasta la noche es movable, ligero, listo para trabajo. Hombre verdaderamente sano es aquel que no sabe qué es enfermedad. Él no se queja de nada, no sufre por ninguna enfermedad física. Él está listo de ayudar a todos. Si tiene el dolor más pequeño dentro de sí, el hombre pierde su disposición. – ¿Qué tiene que hacer entonces? – Trabajar. Cada dolor, por muy pequeño que sea, tiene sus causas espirituales. Éste muestra que el hombre ha hecho algún desvío en su vida, aunque microscópico, que debe enderezar. Cuando encuentre la causa de su dolor, el hombre debe trabajar sobre sí para eliminarlo. Cuando elimine la causa de su dolor, la enfermedad desaparecerá. Como no saben esto, en la enfermedad más pequeña los hombres buscan médicos. Si tienen dinero, es bueno que busquen médicos. ¿Qué harán, sin embargo, si no tienen dinero? Hay enfermedades que con dinero no se curan. Hay enfermedades a las cuales el médico ordinario no puede ayudar. Por ejemplo, ¿cómo se curan el desanimo, la hipocondría del hombre? El hombre sano se distingue por esto, que conoce las

manifestaciones de la Naturaleza y fácilmente se las arregla con éstas. Tal y como en el mundo físico ocurren depresiones, así y en el espiritual, o sea, en el mundo psíquico del hombre ocurren depresiones. El que comprende las leyes del mundo físico, él conoce las leyes y del mundo espiritual, y fácilmente se las arregla con sus estados internos. Puesto que sabe que entre los fenómenos del mundo físico y del mundo espiritual hay cierta dependencia, él puede explicarse las causas de todos los **cambios** en su vida. Como ha venido a la Tierra, el hombre no puede librarse de influencias: su vida física se influencia por la espiritual, y la espiritual – por la física. Por mucho que se guarda de influencia, el hombre de todas maneras sucumbirá a la influencia de pensamientos y sentimientos ajenos.

Como sabe esto, el hombre procura adquirir libertad interna, que no sucumba a influencias ajenas. La aspiración del hombre hacia liberación muestra que existe una higiene interna que él debe adquirir. Diréis que para llegar a la higiene interna dentro de sí, el hombre debe tener puntos de vista rectos. ¿Qué puntos de vista son rectos? Según yo, puntos de vista rectos son aquellos que no se guían por ningunas modas. Pensamientos, sentimientos y actos que se dictan por alguna moda no son rectos. Estos son posiciones temporales, pasajeras. Cosas que se guían por la moda son muertas. Sin embargo, todas las cosas que ocurren por las Leyes de la Naturaleza son vivas y constantes. Si echáis sobre el hombre alguna pintura hecha por él mismo, ésta sin falta le manchará. Sin embargo, si la Naturaleza echa alguna de sus pinturas, esta no le va a manchar. Los colores movibles, los vivos, nunca manchan. Las ideas movibles nunca pierden su precio. Éstas tienen vida dentro de sí. Si quiere adquirir libertad interna, el hombre cada día debe introducir por algo nuevo en sus puntos de vista. Hasta que no libere su mente, corazón y voluntad de las condiciones opresivas en las cuales se encuentra, el hombre no puede adquirir su libertad interna. Una de las tareas del hombre es ganar su libertad. El hombre solo se ha esclavizado, solo tiene que liberarse, Dios puede dar al hombre métodos para su liberación, pero de ninguna manera Él solo le va a liberar. El que solo se ha esclavizado, él mismo tiene que ganar su libertad. Dios puede ayudarle solo entonces cuando ve su presteza de sacrificar todo para adquirir su libertad.

Algunos hombres dicen que no deben hacer sacrificios por una libertad desnuda, por una verdad desnuda. El que piensa que la libertad y la verdad son cosas desnudas, él no comprende ni la libertad, ni la verdad. La verdad y la libertad nunca pueden ser desnudas. La Verdad es el inicio Eterno de la Vida que no puede compararse con nada. El que no está listo de sacrificar todo por la Verdad, él no puede conocer a Dios, no puede ver Su rostro. Como no quieren utilizar razonablemente las condiciones del mundo físico, muchos se imaginan que pueden ver el rostro de Dios después de su muerte. Verdaderamente, después de su muerte el hombre puede ver muchas cosas, pero todo lo que vea, no le va a aprovechar. Mientras está en la Tierra, el hombre ve el Sol, pero él no sabe nada de éste. Antes que todo, el Sol que el hombre ve, no es tal como es en realidad, ni está en este lugar en el cual está en realidad. Qué cosa es el Sol en realidad, dónde está su lugar en la Naturaleza, esto pocos lo saben. En el camino de su desarrollo el hombre poco a poco alcanza la verdad, aquellos conocimientos positivos que representan una aspiración de su alma.

“La Verdad os hará libres”. ¿Qué verdad puede hacer al hombre libre? Solo aquella que no se influencia por ningunas formas y posiciones externas. Dicen acerca de algún hombre que es honesto. Él es honesto porque es rico, no tiene necesidad de dinero. Dicen acerca de otro que no es honesto, porque es pobre, privado de pan, y cuando se encuentre delante de tentación se permite a sí mismo meter la mano en cajas ajenas. Si el rico es honesto por causa de su riqueza, la cual satisface todas sus necesidades materiales, ¿dónde está la verdad entonces? Y si el pobre no es honesto por causa de su pobreza, la cual le obliga a mentir y robar, ¿dónde está la verdad? La riqueza esconde el pecado del hombre, y la pobreza lo descubre. Desde el punto de vista de la verdad, y el rico y el pobre son pecadores, solo que el pecado del rico no está manifestado, y del pobre está manifestado. Cuando veis que alguien se arrodilla, levanta sus manos hacia arriba y ora, sabréis que él es un hombre rico, está

orando por su riqueza. Si veis que alguien camina descontento, que no se interesa por nada, sabréis que él es un hombre extremadamente pobre, no tiene para qué orar. Y el rico, y el pobre, son igualmente religiosos. Y los dos no reconocen a Dios. Cada uno piensa solo para sí mismo. Con respecto de Dios, y los dos se guían por las reglas de la moda. El uno se guía por la regla de que es moderno orar. El otro dice que no es moderno que el hombre ore. Al primero le llaman hombre creyente, devoto, al segundo le llaman incrédulo. La oración verdadera requiere del hombre trabajo. Y el rico, y el pobre deben trabajar en todas las áreas: en el área de sus pensamientos, sentimientos y actos.

Decís que se debe vivir bien. Sobre la base de este punto de vista, cuando vais en alguna parte de visita y no os acepten bien, vosotros decís que esta gente no vive razonablemente. No, esto no es verdad. La Verdad excluye las disposiciones personales del hombre. Podéis oír muchas cosas verdaderas de alguien, que no os gustan, pero esto no significa que éstas no contienen la verdad dentro de sí. Solo aquel puede comprender la verdad, el que no tropieza por las posiciones externas temporales de las cosas. Si tropieza por las cosas externas, el hombre no ha alcanzado todavía la verdad. Cuando con respecto de los demás el hombre actúa así como hacia sí mismo, él ha llegado a una comprensión correcta de la verdad. El que ha adquirido la verdad y vive en ella, él debe ser un modelo en todo. Mientras compara una religión con otra, una enseñanza con otra, y se pronuncia acerca de su rectitud, el hombre no ha llegado todavía a la verdad. Si quiere encontrar la verdad, él debe ser absolutamente puro en sus pensamientos, en sus sentimientos y en sus manifestaciones. Y cuando encuentre la verdad él verá que ella es este inicio al cual no se le puede añadir nada, ni tampoco quitar.

Muchos aspiran a la verdad, pero pocos se interesan de ésta. Los que buscan la verdad dicen que no se puede vivir sin pecados. Que el hombre viva en pecados y crímenes, esto significa que viva en esclavitud. Donde hay esclavitud, allí la verdad está ausente. Así como no se puede sin pecados para alguna gente, así se puede sin pecados para otra. Yo hablo del pecado original que es el inicio de todos los pecados. Como ha venido a la Tierra el hombre no puede sin errores, pero puede sin pecados. El que sostiene este pensamiento en su mente, él es alegre y gozoso, listo para cualquier trabajo. Él es contento de la vida, de las manifestaciones de todos los seres vivos. En todo él ve a Dios. Este hombre puede decir acerca de sí mismo que su oración es oída. Aquel que es descontento de la vida, el que constantemente critica a Dios de que no ha creado el mundo como debe, él está expuesto a una serie de desdichas y enfermedades. Como sabe mucho, como no aprueba esto lo que Dios ha creado, que se ayude solo. Cuando se encuentra en una situación sin salida, él comienza a orar a Dios. Como ora, o recibirá respuesta de su oración, o no recibirá. Si no recibe inmediatamente respuesta de su oración, esto no significa que Dios no quiere responderle. No ha llegado todavía el tiempo para que se le responda. Temprano o tarde, Dios de todas maneras responderá al hombre. El hecho de que en todas las dificultades con las cuales se enfrenta, el hombre sigue viviendo, alegrándose y afligiéndose, indica que sus oraciones son recibidas.

Una cosa debe saber el hombre: si quiere arreglar sus trabajos, enderezar su vida, antes que todo él debe enderezar sus comportamientos hacia la Verdad. Si no endereza sus comportamientos hacia la Verdad, el hombre nunca puede arreglar sus trabajos en el mundo físico. Por mucho que arregle sus trabajos, sin la verdad, el hombre nada puede arreglar. Dicen: “Rico es este hombre”. – La riqueza no arregla los trabajos. – “Científico es él”. – Y la cientificidad no soluciona las cuestiones de la vida. – “Fuerte es” – Y la fuerza no soluciona las cuestiones. El hombre puede ser pobre, no científico, pero si tiene la verdad dentro de sí, él correctamente soluciona todas las cuestiones de la vida. La Verdad hace al hombre rico, fuerte, científico, bello.

Un niño se encuentra con una muchacha que lleva sobre su hombro una canasta llena de cerezas rojas, maduras. El niño mira hacia las cerezas, luego hacia la muchacha y dice: “Hermana mayor, eres muy bella”. La muchacha mira hacia el niño y sonríe. Ella sabe por qué es bella. Esto lo que lleva sobre su hombro la hace más bella de lo que es en realidad. Sin la canasta sobre el hombro, el niño no

detendría su atención sobre la muchacha. La canasta con las cerezas se puede asemejar a la verdad en el hombre que le hace bello, científico, bueno.

Y así, cuando el hombre llega a Dios, en el cual está la verdad absoluta, dice que Dios es omnibondadoso, omnisabio, omnifuerte, largo paciente, etc. Verdaderamente, tal es Dios, pero la gente ve esto solo cuando Le encuentran con una canasta llena de cerezas. A veces los bienes materiales abren los ojos de la gente, pero a veces los cierran. La verdad no se influencia por los bienes materiales. Ella reparte de sí, pero nunca toma. La Verdad es rica, no necesita de nada. Ella lleva sobre su hombro una canasta llena de bienes. La encuentra uno y dice: “Eres muy bella”. Ella mete la mano en la canasta y le da. – “Eres muy buena”. – De nuevo mete la mano en la canasta y le da. – “Eres muy científica”. – De nuevo da algo de su canasta. En la noche, cuando regresa a su hogar con una canasta vacía, la Verdad de nuevo la llena, sin decir ni una palabra acerca de esto lo que ha hecho.

Hoy en día toda la gente procura hacia algo. La muchacha quiere enamorarse, por eso busca un muchacho. El muchacho también quiere enamorarse. La abuela vieja y el abuelo viejo quieren tener nietos, que les sirvan. El amoroso debe ayudar, servir, y a aquel que le aman debe dar algo de sí por los favores que le hacen. Cualesquiera aspiraciones que tenga el hombre, éstos conducen a la adquisición de la Verdad. Para realizar sus deseos, los jóvenes necesitan del apoyo de los adultos. Y los adultos necesitan de la ayuda de los jóvenes. Unos a otros apoyados ellos caminan hacia el logro de la Verdad. Cuando hablo del amor, yo lo tomo en su manifestación primaria, inherente al alma. Cuando el hombre y la mujer quieren tener un hijo, esto sobreentiende su aspiración hacia la adquisición de la verdad. El niño en el hogar es la verdad. Esta verdad es la causa por la cual todos los miembros en el hogar cuidan y se alegran del niño. La vida tiene sentido mientras la verdad está en el hombre. Cuando la verdad vive en el hombre él tiene hogar, él es inmortal. Cuando la verdad le abandona, y el linaje se corta. En esta posición el hombre se vuelve mortal. Por lo tanto, el hogar se apoya sobre la verdad.

“La verdad os hará libres”. Si quitáis las cadenas de las manos y de los pies del prisionero, esto no significa todavía que él es libre. Él está todavía en la prisión. Si sale de la prisión, él es perfectamente libre. Que el hombre salga de la prisión, esto significa que se libere de las condiciones limitantes de la vida. El hombre solo ha creado las condiciones limitantes de su vida. Por lo tanto, él solo debe liberarse de estas. Para liberarse de la enfermedad, el enfermo tiene que abrir las ventanas de su habitación, que entre a través de estos aire puro. El tacaño debe abrir su monedero, que se alimente con un alimento puro, sano. En cuanto se refiere a la salud, el hombre debe ser generoso. Alimento puro, sano, es necesario al hombre.

“La verdad os hará libres”. Cuando encuentre la verdad, el rico se libera de su carga, así como el barco descarga su carga de un puerto a otro y se alivia. Liberándose de las dificultades de la vida, el hombre adquiere alas y como un ángel empieza a rodear los mundos. Cuando se mueve en estos mundos superiores, él adquiere tal luz con la cual entra al mundo Divino. Cuando pasa del mundo físico al espiritual y al Divino, el hombre incesantemente tiene que purificarse. La purificación es un proceso incesante. Tal y como el ama cada día limpia su casa, así y el hombre constantemente debe purificar su mente y su corazón. Viviendo el hombre debe saber que hay cosas que él solo tiene que cumplir. Pero hay cosas que la demás gente tiene que hacer. Si no guardáis estas reglas, nada podréis lograr. Si las guardáis vosotros seréis libres.

Por lo tanto, mientras estáis sanos, confiad a sí mismos. Si perdéis vuestra salud, sin querer esperaréis a la ayuda de la demás gente. ¿Cómo puede consolaros un hombre que ha llegado por fuera? Vosotros mejor conocéis vuestro estado, en consecuencia de lo cual solos podéis ayudarse. Cuando el hombre está descontento, el debe preguntarse cuál es la causa de su descontento. Si tiene ojos, orejas, lengua, manos y pies sanos, el hombre debe estar contento. Si pierde uno de estos bienes. Él tiene el derecho de estar descontento y de murmurar. Alguien se levanta por la mañana pero está descontento, ha soñado algún sueño que ha introducido un mal presentimiento en su corazón. Como teme de esta

presunción, él empieza a llorar. El llanto es una llamada del hombre hacia la Naturaleza. Como es el comportamiento del niño hacia la madre, tal es el comportamiento de cada hombre hacia la Naturaleza. El hombre llora porque quiere algo de la Naturaleza. El niño llora cuando tiene hambre y cuando es impuro. Y el adulto llora por las mismas causas. Por eso, cuando tiene hambre, tienen que alimentarle. Cuando está impuro, le bañarán y le vestirán con ropas nuevas, limpias.

He aquí por qué, si quiere ser libre, el hombre tiene que purificarse y bañarse, que mantenga la pureza de su mente y de su corazón. Cada día el hombre tiene que alimentar su alma con alimento puro, superior, así como la madre regularmente alimenta a su niño con alimento puro, saludable.

Deseo a todos que recibáis la verdad y de la muchacha fea y de la bella, y que después de esto elaboréis una comprensión vuestra. Este es el camino para alcanzar la verdad.

– Solo la verdad trae libertad para el alma humana.

GHB - Informacion difundida por <http://hermandadblanca.org/>

Publicado por [el sendero del mago](#) en [12:51](#) [No hay comentarios:](#) 

[Cómo nos afecta el rencor](#)



Por Sebastián Alberoni

“Aferrarse a la ira es como agarrar un carbón caliente, con la intención de tirarlo a alguien más.

Tú eres el que se quema.” Buda

Ante una situación de conflicto, cuando el otro nos dice o nos hace algo que no nos gusta, tendemos a quedarnos con rencores, y nos suele costar mucho esfuerzo el poder dar vuelta la página de verdad. Si estamos transitando o intentando transitar un camino espiritual, puede ser que nos intentemos auto

convencer de que ya no guardamos ningún rencor hacia nada ni nadie, podemos llegar a sentir que es así, pero luego de un tiempo vemos que ante cualquier cosa mínima que nos haga recordar a dicho evento o a dicha persona, el rencor vuelve a aparecer.

Una visión muy novedosa, sumamente simple y que nos puede ayudar mucho, es darnos cuenta de que si guardamos rencores, si nos quedamos con broncas, somos nosotros los principales perjudicados. Si tengo esos sentires en mí, los sentiré directamente en mi cuerpo, muy probablemente como un bloqueo o sensación fuerte de incomodidad en el plexo solar, que es justamente el centro energético o chakra relacionado con las emociones, que se ubica un poco por encima del ombligo.

Si no soy consciente de esto, si no practico la auto observación, puedo alimentar aún más estos sentires con mis pensamientos: pensamientos que justifiquen y lleven a más rencor y más separación, pensar en lo mal que hizo esa persona, en cómo pudo hacerme eso, pensar que nunca más quiero volver a acercarme a esa persona, etc. Llegados a ese punto, el malestar que sentiremos puede ser muy notorio. No solo se sentirá esta incomodidad en nuestro plexo solar, estas emociones y pensamientos disonantes también drenarán nuestra energía vital. En definitiva y en palabras simples, quedaremos hechos “un trapo de piso”.

Al hacernos conscientes de esto, nos daremos cuenta del poderoso hecho de que si de verdad soltamos los rencores, si de verdad aceptamos la situación y podemos ver al otro más allá de la ofensa, los principales beneficiados seremos nosotros, porque volveremos a sentir paz, volveremos a sentirnos libres por dentro, nuestro cuerpo se volverá a sentir relajado, ya no habrá bloqueos, nos sentiremos nuevamente con la presencia y la energía vital activa en todo nuestro cuerpo, especialmente en nuestro corazón. Tendremos más ganas de vivir, sentiremos dicha, entusiasmo, volveremos a estar conectados con nuestra Esencia.

Desde este nuevo lugar, será mucho más fácil comenzar a sentir verdadera aceptación hacia el otro y hacia la situación que me tocó vivir. Entonces, además de ser un regalo para mí, también será como consecuencia un regalo para el otro. Si por el contrario, hubiéramos encarado esta situación sólo desde el esfuerzo de querer aceptar al otro inspirados en el común conocimiento de que “perdonar es algo bueno”, sería un enfoque muy noble, pero que nos puede costar muchísimo esfuerzo, esfuerzo que puede terminar siendo infructuoso.

Desde este nuevo lugar, como se explica en la técnica del Ho’Oponopono, también podré ver más fácilmente cuáles fueron las causas internas mías que me ayudaron a vivir esa situación, o que me hicieron sentirme tan dolido con dicha situación. Generalmente las cosas nos pasan, y hay otro u otros involucrados, pero a la vez los dolores se aumentan por heridas no sanadas de nuestro pasado. Entonces estos hechos nos pueden ser de gran utilidad para auto conocernos mejor, para sanar y abrazar cuestiones pasadas. Desde esta visión el otro termina siendo un facilitador que nos puede estar mostrando algo a sanar.

Todo esto no significa que no podamos sincerarnos con la otra persona, decirle que su actitud nos ha hecho sentir mal, que nos hemos sentido heridos, que su obrar nos parece demasiado fuerte, que no esperábamos eso de ella/él, que nos damos cuenta de que nuestro dolor puede en parte verse aumentado por nuestras propias heridas del pasado, pero que de todas formas duele, o lo que sea. Por el contrario, el consejo es intentar siempre decir lo que sentimos, compartirlo con el otro, abrirnos al otro, tratando de que sea lo más posible desde el corazón. Es el miedo el que nos hace creer que es mejor cerrarnos y no decir nada, y es el Amor el que nos ayuda a abrirnos y compartir.

Puede ser que al sincerarme, sea la otra persona la que se ofenda. Hay personas que no tienen reparo en decir o hacer cosas fuertes, pero que no toleran escuchar el retorno. Además, ofenderse en esas

instancias suele ser un mecanismo de defensa para evitar sentir remordimiento o hacerse cargo de las propias acciones. En ese caso, será el viaje de la otra persona el trabajar sus rencores. Pero si nosotros hacemos nuestro trabajo y podemos soltar nuestros rencores, es muy posible que se dé una nueva instancia en la que sea el mutuo entendimiento, la mutua comprensión, la que triunfe. Solo es cuestión de darle a las situaciones el tiempo necesario. Y según han dicho los sabios y maestros, el tiempo es, en últimas, parte de la ilusión, como así también la separación.

No nos aflijamos si de todas formas más adelante los rencores afloran de nuevo. En ese caso podremos aplicar de nuevo esta visión sanadora. Generalmente vamos creciendo en espirales ascendentes, pareciera que volvemos a pasar nuevamente por lo mismo, pero siempre estamos avanzando, sanando y evolucionando.

Autor: Sebastián Alberoni

FUENTE <http://senderodeluz.blogspot.com.es>

Publicado por [el sendero del mago](#) en 12:50

Domingo, marzo 2

[Viviendo la Cabalá y Vida Moderna-ndo con el Tiempo El Mes de Sivan 2.](#)

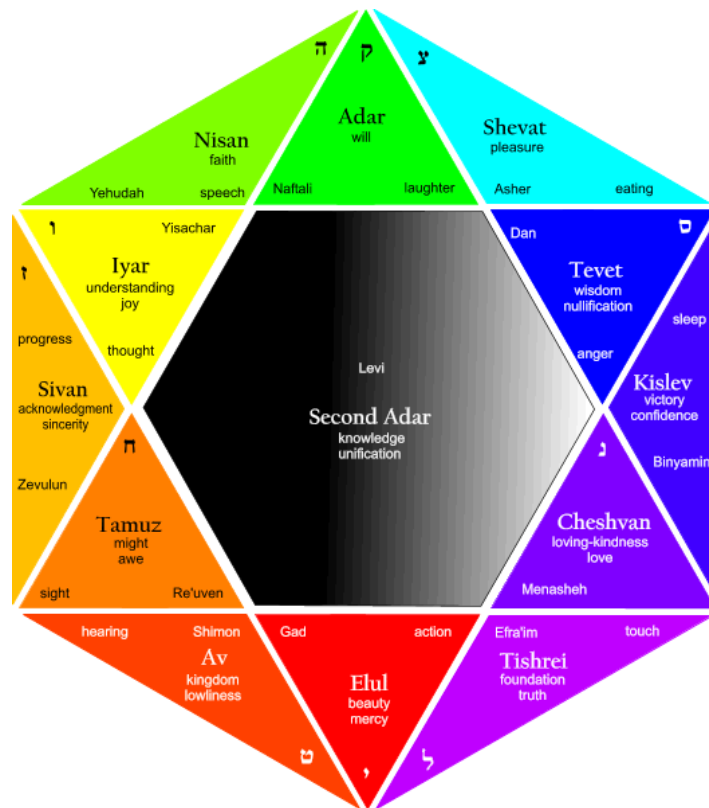

Cabalá y Vida Moderna- Viviendo con el Tiempo

El Mes de Sivan

UN CAMINO CONFIADO Y HONESTO

De los 12 sentidos que describe la Cabalá, al mes de **Sivan** le corresponde el “חוש ההילוך”, *jush hahiluj*, el sentido de “**caminar**”.

¿Qué es el sentido de andar? Está claro que no significa sólo caminar con el cuerpo, algo que toda persona sana desarrolla de forma natural. Más bien se refiere al movimiento interior, poder caminar y avanzar en un sentido espiritual. La persona que tiene un desarrollado sentido de andar está siempre en movimiento, pensando constantemente en todo lo que todavía puede crecer y desarrollarse. Desarrollo no es sólo perfeccionar nuestros talentos o progresar en nuestra carrera laboral, sino también y por sobre todo madurar mental y espiritualmente. El deseo de ser mejor, más verdadero, estar más cerca de ese yo íntimo y elevado que tenemos dentro.

Así como los médicos recomiendan salir a caminar diariamente, también la salud mental depende de ir constante hacia lo superior y lo mejor. Frente a la tendencia de andar a la deriva llevados por la corriente de la vida, o la otra alternativa, frenar y quedarnos en nuestra burbuja conservadora, nuestro sentido de la marcha nos llama a despegar los pies del suelo y marchar hacia adelante, incluso en contra de la corriente.

Nos estamos refiriendo a un sentido especialmente judío. La primera orden dada al primer hebreo fue caminar: “Y dijo Dios a Avram, lej lejá, vete para ti, de tu tierra y de tu patria y de la casa de tu padre a la tierra que te mostraré” [Génesis 12:1]. Al contrario de Noaj, que estaba cómodo [noaj en hebreo] con su situación, Abraham escuchó el llamado a alejarse de lo conocido, y justamente así llegar hasta sí mismo (así explican la orden “ve para ti”, ve hacia quien eres en verdad). De hecho esta orden es lo que convirtió a Abraham en **ivrí**, “hebreo”, es decir alguien que quiere cruzar siempre hacia el **otro lado** [ever] de la realidad actual.

Por otra parte, el sentido de la marcha es en gran medida lo que nos hace humanos. Hablar, escribir, dibujar e incluso amar, son acciones naturales para nosotros, como todos los actos de un animal. Sólo cuando nos esforzamos por salir de nuestro ámbito conocido y natural estamos dando expresión a nuestra imagen Divina. Nuestro inconformismo con la situación actual incluso nos eleva sobre los ángeles, descritos en la Torá como “parados”, es decir detenidos en un nivel espiritual, en cambio a los seres humanos se los describe como “caminantes”, es decir que pueden elevarse más y más.

De hecho, el sentido de caminar es tan sublime que, como si fuera, es capaz de sorprender incluso a Dios. Cuando Abraham tenía 99 años, después de toda una vida de ir por los senderos de Dios, este se le reveló y le dijo (junto con la orden de circuncidarse): “Hitalej lefanai”, “Ve delante de mí”. Después de sobrepasar a todos los ángeles y llegar a nuestra esencia exclusiva, la cima del caminar es comenzar a andar antes de Dios, por así decirlo, llevarlo a lugares nuevos e inesperados. **La Tribu de los Comerciantes**

De acuerdo con el Libro de la Formación, al mes de **Siván** le corresponde la tribu de Zebulún. ¿Qué relación tiene Zebulún con el sentido de caminar? Ante todo, la tribu de Zebulún es conocida como una tribu de comerciantes [sojarim]. Los comerciantes andan por todo el mundo, y de allí su denominación hebrea “sjor-sjor”, “gira-gira”. Efectivamente, un sinónimo tanajico de comerciante es rojel, (“voceador”) que proviene de la palabra roguel, es decir “que va a pie” (reguel).

Pero la tribu de Zebulún no va por el mundo meramente buscando mercaderías y clientes. Se cuenta que tenía una sociedad especial con la tribu de Isajar: vieron que no podían repartir su tiempo entre el sustento y el estudio de la Torá, entonces llegaron a un acuerdo, los bnei Isajar se asentaron en la tierra y estudiaron Torá, y los bnei Zebulún se dedicaron al comercio y los mantuvieron, repartiendo entre ambos el mérito de estudiar Torá.

A primera vista un acuerdo como este suena bastante dudoso: ¿Es correcto que la tribu de Isajar evolucione espiritualmente y la tribu de Zebulún se hunda en el materialismo terrenal? Aparentemente no, pero en verdad Zebulún e Isajar no compartieron sólo el mérito de estudiar Torá, sino también de accionar para asegurar la existencia misma de la Torá.

Es verdad, la tribu de Isajar se ocupó de estudiar las leyes de la Torá, pero en cuanto a la vida cotidiana, sólo la podía cumplir en forma limitada. En cambio, justamente la tribu de Zebulún, una tribu errante y mercantilista, se enfrentaba todos los días y a cada momento con el desafío de infundir la fe en este mundo, transformando la **halajá**, la ley teórica en la **halijá**, una conducta práctica con los pies en la tierra. Comportarse en forma recta y justa con los compañeros y la familia es algo relativamente sencillo, pero hacer esto teniendo que afrontar la dirección de una empresa, dinero, comerciantes, clientes, ya es algo completamente diferente.

La grandeza del comercio honesto se refleja claramente en el Talmud. La primera pregunta que se le hace a la persona cuando se va al otro mundo es “¿tomaste y diste con fidelidad?” Es decir: ¿te has conducido en tus empresas (negociaste) con rectitud y honestidad? ¡Esta es la primera pregunta con la que se evalúa al hombre antes de preguntar cuánta Torá estudió y cuánta sabiduría adquirió! Esta pregunta no sólo es valedera para los comerciantes. La palabra para “comercio”, que se utiliza en la historia original de Zebulún es “prakmatia”, de la cual deriva “pragmatismo”, es decir los actos en general. En la medida en que somos personas de acción, todos somos Bnei Zebulún, con el poder de tomar los principios de nuestra fe y darles una ‘cubierta’ práctica, transformar estos conceptos teóricos en un comportamiento de vida práctico y una conducta en la vida.

Inocencia y Confianza

Si el avance espiritual se compara con caminar, entonces debería ser igual, progresar paso a paso, con ritmo constante y un equilibrio entre la izquierda y la derecha. ¿Pero cuáles son las 'piernas' de la psiquis que generan su andar?

Según el sistema cabalístico de las Sefirot, las dos que representan a las 'piernas' de la espiritualidad humana son **Netzaj y Hod, Victoria y Reconocimiento**. Victoria, Netzaj, es la pierna derecha, que refleja en cierto sentido nuestra voluntad de conquistar la realidad y triunfar [Lenatzeaj] en la realización de nuestras ambiciones, y Reconocimiento, Hod, es la pierna izquierda, que expresa nuestra disposición a perder y admitir [Lehodot] nuestras limitaciones (e incluso expresar gratitud por ellas). Si meditas acerca de nuestro tema a la luz de estos conceptos, es evidente que el caminar espiritual es un movimiento de ir y venir, **correr y retornar** entre el deseo de triunfar y la obligación de admitir el fracaso.

A un nivel más profundo, las sefirot de Netzaj y Hod expresan **Confianza e Inocencia** respectivamente. El deseo de poder expresar **autoconfianza** en las fuerzas que se nos ha conferido, y la confesión reconociendo plenamente nuestras limitaciones, expresando la **fe sincera** en que todo es para bien (que es en cierto sentido confianza, la confianza en Dios). En consecuencia, el caminante espiritual oscila entre la satisfacción de sentir confianza en sí mismo, por tener las fuerzas necesarias para triunfar en todos sus emprendimientos y por otro lado eleva los ojos a lo alto reconociendo con inocencia y humildad que nada es suyo, todo es del Cielo.

Cada una de estas cualidades son imprescindibles, y cada una de ellas es peligrosa sin la otra. Cada vez que alcanzamos la cima de un lado, tenemos que trasladar nuestro peso hacia el otro y así sucesivamente. Así se camina espiritualmente. **¡(Izquierda) Derecha Izquierda!**

Finalicemos con una pregunta. ¿Con qué pie debemos comenzar, de qué lado de la cama debemos levantarnos a la mañana? El sentido común dice que primero con el pie derecho, el pie de la victoria y la confianza, y sólo cuando esto falla y fracasamos activar el pie del reconocimiento y la inocencia. Efectivamente, de acuerdo a la ley judía tenemos que comenzar todo con el pie derecho, tal vez para acostumbrarnos a esa forma de pensar.

Por otro lado, hay un versó que se ocupa de caminar y nos aconseja “Quien va con inocencia irá confiado.” (Proverbios 1:9). Primero hay que ir por el camino con inocencia, y luego con confianza.

¿Cuál es la respuesta? Pues bien, un examen de la ley revela que también según ella hay un ‘paso’ encubierto que hay que dar antes de poner el pie derecho sobre el suelo: decir en la cama enseguida que nos despertamos: “Reconozco ante Ti, rey viviente y eterno, que me has devuelto el alma dentro de mí con compasión, grande es tu lealtad”. Este reconocimiento susurrado es comenzar del día a nivel psíquico con el pie izquierdo de Hod, el recordatorio de que en el alma también la confianza en uno mismo tiene que estar basada en la inocencia y la honestidad.

Y de paso descubrimos la interpretación cabalística de un secreto militar muy bien guardado, por qué el ejército marcha “¡Izquierda, derecha, Izquierda!”

Jodesh Tov

Basado en las enseñanzas de la Cabalá y el Jasidut del rabino Itzjak Ginsburgh Shlita, Instituto Gal Einai de Israel.

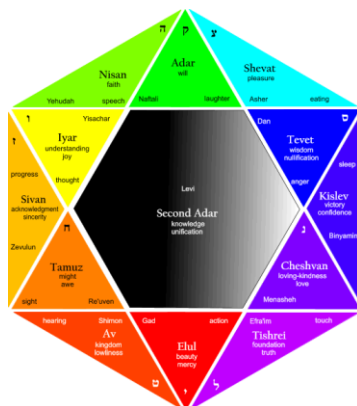

1.

"Antes de vestir tu cuerpo de blanco, ilumina tu alma"

Read more: <http://meditacionesenelmarrojo.blogspot.com/2014/03/viviendo-la-cabala-y-vida-moderna-ndo.html#ixzz2urDpG6mE>

Sábado, julio 13

[TALLER GRATUITO SOBRE EL LIBRO LA CURACIÓN CUANTICA ¿Quién soy yo?](#)

6

¿Quién soy yo?

15

Una vida sin analizar no vale la pena ser vivida.

La única sabiduría verdadera es saber que no sabes nada.

SÓCRATES

Hace ya años, Sócrates nos instó a «conocernos a nosotros mismos».

¿Te has preguntado en alguna ocasión por qué le pareció eso tan importante? ¿Qué posibles beneficios podrían sobrevenirnos en caso de que trabásemos cierta familiaridad con nuestro Ser? ¿Y qué demonios es nuestro Ser, para empezar? Vamos a verlo.

-
Repite el Primer experimento: hallar la conciencia pura, y vuelve a descubrir el intervalo entre pensamientos. Continúa haciéndolo durante unos cuantos minutos, utilizando una de las preguntas preparatorias. Hazte una aproximadamente cada quince segundos, recordando permanecer muy atento para ver qué sucede justo después de hacer la pregunta.

En cuanto a experiencia, este intervalo entre pensamientos no es nada del otro jueves. Se trata únicamente de un espacio lleno de calma, que se hace obvio solo cuando finaliza un pensamiento y antes de que se inicie el siguiente. Como en el intervalo entre pensamientos no hay pensamiento, no serás consciente de ello hasta que vuelvas a pensar de nuevo, y puede que ni siquiera entonces. La mente sigue el movimiento. Está fascinada con el movimiento y la forma. El intervalo carece de ambos. No contiene nada. Y nada significa, nada para la mente. Pero es una gran equivocación. Y ahora voy a las razones que me hacen decirlo. Todos los pensamientos de la mente proceden de esa nada, de esa «no-cosa», que hemos identificado como conciencia pura. Compruébalo por ti mismo. Repite el ejercicio y observa el intervalo. El siguiente pensamiento llega de manera espontánea, automáticamente, y sin esfuerzo alguno por tu parte. Es luminoso como la luz del día: un pensamiento completamente nuevo. Cuando te paras a pensarlo lo cierto es que parece milagroso. Cada nuevo pensamiento es una maravilla de la creación que llega de la nada. Así que la nada no debe estar vacía. Tiene que haber algo en esa nada, o de otro modo no podría producir un pensamiento. Interesante, ¿a qué sí?

Como en el intervalo entre pensamientos no hay pensamiento, no serás consciente de ello hasta que vuelvas a pensar de nuevo.

Repite el Primer experimento un par de veces más. Recuerda, sobre todo, que debes estar atento y esperar observando a ver qué ocurre. A estas alturas ya debes de ser un experto observando el intervalo entre tus pensamientos.

Ahora, permite que te haga una pregunta: ¿Quién observa el intervalo? No hay pensamientos, ni emociones, ni movimiento de ningún tipo... Pero tú sigues ahí, ¿verdad? No has entrado en coma. Estabas justa ahí esperando que volviese a aparecer el pensamiento, ¿no? ¿Quién es el que esperaba?

¿Quién es ese tú? ¿Quién observa cuando la mente desaparece?

Cuando te identificas con los pensamientos, enredado en tus recuerdos y tus planes de futuro, te estás refiriendo al «yo». «Yo» es una colección de «cosas», como la edad, sexo, preferencias y gustos, esperanzas y recuerdos a los que denominas tu vida. Pero nada de eso existe en el momento en que se detienen tus pensamientos. Para observar debes estar presente, ¿no es así?

Por tanto, cuando la mente se apaga no eres consciente de nada. En ese momento no hay nada sino conciencia pura. Y ahora acabas de resolver el misterio de quien eres. ¡Eres conciencia!

¿Quién observa cuando la mente desaparece?

¿Te parece imposible? Es un hecho que no puede negarse. Tu percepción directa ha revelado que tu Ser interior es conciencia. Así es: antes de que naciese el «yo», dando paso a la imagen que reconoces como tú mismo, estaba el Ser solitario, conciencia pura. De eso trataba todo el jaleo que se organizó hace unos dos mil quinientos años cuando Sócrates hizo esas preguntas. Hizo que la gente no sólo examinase el contenido de su pensamiento, sino también los pensamientos en sí. Claro está, tú y yo sabemos ahora que eso conduce con mucha rapidez a la conciencia pura, al Ser interior indivisible.

Reflexionemos un poco más sobre este asunto de ser conciencia pura.

Repasa un poco tu vida. Tómate un momento y repasa tu infancia y parte de tu adolescencia. A continuación recuerda una época durante la veintena, la treintena, etc., hasta llegar al momento presente. Piensa en lo que haces ahora mismo. A lo largo de tu vida han ido cambiando tus intereses y tus sentimientos, tu cuerpo ha crecido y envejecido, la familia ha madurado y los amigos han ido y venido. Pero hay una parte de ti que ha permanecido contigo desde que puedes recordar, y que sigue ahí. Ha permanecido inmutable a lo largo de todas las fases de tu vida.

El «yo» es una colección de «cosas», como la edad, sexo, preferencias y gustos, esperanzas y recuerdos en los que denominas tu vida.

En cada época de tu vida... No, en cada segundo de tu vida, mientras tu cuerpo-mente estaba ocupado convirtiéndose en lo que es hoy, tu conciencia permanecía silente y vigilante, como un testigo atemporal. Cuando decías: «Quiero a mi mamá», «Odio la clase de gimnasia», «Te querré siempre» o «No me gusta la música fuerte», identificabas situaciones, sucesos y emociones que le sucedían al «yo» pero no al Ser. Las

situaciones y las emociones o sentimientos de tu vida, como querer a mamá, odiar la gimnasia, etc., fueron cambiando y ahora residen en esa parte de ti llamada memoria.

Los aspectos de tu vida cambiaron, y seguirán cambiando. Pero tu conciencia ha seguido siendo un testigo inmóvil de la película de lo que llamas tu vida.

Alfred Tennyson habló de este misterio de inmutabilidad perdurable en su poema «El arroyo», cuando escribió: «Los seres humanos pueden ir y venir, pero yo sigo para siempre». Nosotros podemos decir, aunque con una elocuencia muy inferior, que mi seguridad, mis emociones, mis pensamientos, mi cuerpo y mi entorno pueden ir y venir, pero mi conciencia sigue para siempre. No conmueve tanto, pero se entiende muy bien.

¿Por qué es tan absolutamente crucial conocer el «Ser»? Cuando llegas a apreciar tu Ser interior como conciencia inmutable, ilimitada y eterna, tu dependencia del cuerpo que se marchita y de la mente que comienza a fallar empieza a perder su importancia. Eres consciente de que estás más allá de todas las cosas y pensamientos que son tu «yo», existes eternamente como conciencia.

¡Eres conciencia! Tu conciencia ha sido un inamovible testigo de la película de lo que llamas tu vida.

Si unos escasos minutos observando el intervalo entre tus pensamientos te procuró paz y relajación, imagínate las aventuras que te aguardan cuando tu conciencia pura impregne tu pensar, tu comer, tu trabajar y tu amar.

Descubrir que eres conciencia pura es el primer paso para vivir una vida plena y llena de abundancia. Imbuir tus actividades cotidianas de conciencia es el siguiente paso. Finalmente, cuando aprendes a curar tus heridas y las de otros, ello se convierte verdaderamente en una autobendición.

"Antes de vestir tu cuerpo de blanco, ilumina tu alma".

La armonía, el amor y la luz están donde la vida te lleve. La iluminación de tus días y los colores con que los veas dependen de vos. No lo olvidéis, vos y sólo vos sois el hacedor de tus sueños y tu destino.

Read more: http://meditacionesenelmarrojo.blogspot.com/2013/07/taller-gratuito-sobre-el-libro-la_13.html#ixzz2urELL7ND

OVNI obliga a intervenir a la Fuerza Aérea de la India

By [Conspiración en la Red](#) on marzo 2, 2014



Vuelos desviados, un helicóptero de la policía en busca de lo desconocido y decenas de testigos: Hace casi dos meses, un objeto volador no identificado sembró el caos en Bremen. Después de una exhaustiva investigación, las autoridades declararon no conocer su origen. El OVNI causó importantes retrasos en los vuelos e incluso provocó alguna cancelación en el aeropuerto alemán.

Todos recordaremos la noticia que sobresaltó a los medios de comunicación de todo el mundo, el OVNI que fue detectado por los radares del aeropuerto de Bremen a las 21:30 hora local del martes 07 de enero de 2014. Este hecho insólito obligó a un helicóptero de la policía a investigar exactamente lo que estaba sucediendo. Pero numerosos testigos, incluido la misma policía, afirmaron que el misterioso objeto no se parecía a ningún avión conocido.

¿Pero que era realmente el misterioso objeto? Como siempre ocurre en estos casos a día de hoy se desconoce el origen del OVNI, pero lo que si es cierto es que este año 2014 prometía ser especialmente controvertido a lo que se refiere el fenómeno OVNI. Y así está siendo, ahora un nuevo misterio se cierne sobre los cielos de la India, donde al parecer la Fuerza Aérea de la India envió un avión de combate después de que sus radares detectaran la presencia de un objeto volador no identificado que se dirigía en dirección a Pakistán. ¿Qué está ocurriendo en nuestros cielos?

India: “Zona Cero” ovni

Son muchos los expertos que sugieren que la India es un lugar clave OVNI, ya sea por zonas de aterrizaje para naves voladoras no identificadas o por que exista algún tipo de cooperación entre seres de otros mundos y la Fuerza Aérea de la India. Esto es debido no solo a este último incidente, sino más bien por todos los recientes registros de misteriosos objetos en sus cielos.

El 4 de agosto del 2013 las tropas del Ejército Indio afirmaron avistar varios OVNIS en el sector fronterizo de Ladakh con China. Esto simplemente fue uno de tantos, ya que según informaron ha habido más de 100 avistamientos de ovnis en los últimos meses por parte de las tropas indias en la frontera entre China e India. Tanto el gobierno Indio como el gobierno Chino confirmaron que los ovnis **no eran aviones o satélites espías.**

Entonces nos volvemos a preguntar: ¿Qué está ocurriendo realmente en nuestros cielos? Nadie sabe a ciencia cierta que ocurre realmente. Las conclusiones oficiales para este tipo de eventos no son del todo claras, lo que permite todo tipo de teorías, desde una cooperación entre seres extraterrestres con los gobiernos de todo el mundo, hasta una **verdadera invasión espacial**. Pero la realidad es que en los últimos años los avistamientos OVNI cada vez son con mayor intensidad, ya que ahora afectan a nuestro espacio aéreo.

Nuevo incidente OVNI con presencia militar

Al igual que el incidente de Bremen, la semana pasada los operadores del radar en la base aérea Halwara detectaron un objeto volador no identificado dirigiéndose hacia la frontera de India con Pakistán. Según informaron diversos medios de comunicación, inmediatamente después al avistamiento un avión de combate Sukhoi Su-30MKI despegó de la base aérea de Halwara para interceptar la nave no identificada.

“A principios de la semana pasada, nuestros radares detectaron un OVNI cerca de Amritsar, que se movía lentamente hacia la frontera internacional con Pakistán y dimos la orden de que un caza Su-30MKI despegara desde la base aérea de Halwara para interceptarlo”, según informo la Fuerza Aérea de la India (IAF).

Según detallaron diversas fuentes, mientras se procedía a enviar al avión de combate para interceptar al OVNI, se solicitó a todo el tráfico aéreo existente en esos momentos a alturas entre los 25.000 y 30.000 pies que cambiara su trayectoria, ya que el OVNI volaba a unos 28.000 pies. Otras fuentes señalan que la Fuerza Aérea de la India también **está investigando un incidente con un avión** de transporte táctico bimotor Antonov An-32 que podría tener cierta relación con el citado OVNI.

Pero como ocurre en todos estos inusuales casos, algunos medios de comunicación determinaron que el misterioso objeto volando “a 28.000 pies”, era nada más que “un globo meteorológico” que se desplazaba hacia la frontera. Aunque cabe decir que esta última información no está confirmada por la Fuerza Aérea de la India, quienes han declarado públicamente que continúan investigando el incidente.



[VÍA]

1 de marzo de 2014

El GRAN Problema de Youtube



Muchos de vosotros seguro que ya conocéis Adblock o cualquier otro bloqueador de anuncios de los que hay en Internet.

Como su propio nombre indica, éstos programas eliminan TODA la publicidad de las páginas webs y cuando digo toda...Es toda, tanto la publicidad MOLESTA cómo la razonablemente lícita.

http://www.youtube.com/watch?v=dxmdHCAvUZQ&feature=player_embedded

Martes, 18 de febrero de 2014

El lucrativo negocio de las tarjetas de crédito.



El negocio de las tarjetas de crédito se ha convertido en una de las mayores fuentes de ingresos de la Industria bancaria, en gran parte debido a los lucrativos costes que se encuentran ocultos a nuestros ojos.

Usted paga el saldo de su tarjeta al final de cada mes, pensando en una ventaja al tener un período de gracia sin intereses, un crédito sin coste alguno. Incluso utiliza su tarjeta de crédito aunque hubiera podido pagar en efectivo, sólo con la esperanza de obtener algún tipo de beneficio. Pero se está llevando a engaño. Incluso aunque pague el saldo de la tarjeta al final de cada mes, su uso acarrea un enorme coste oculto a los usuarios porque ese coste se deduce de lo que recibe el comerciante, que se lo carga a usted en el coste de los productos.

Visa y MasterCard **cargan alrededor** del 2% del valor de todas las transacciones realizadas con sus tarjetas de crédito, American Express aún cobra más. Quizá le parezca que no es mucho, pero considere que para los saldos que se pagan al final de mes (es decir, la mayoría de ellos), los bancos hacen un préstamo durante un promedio de 25 días (dependiendo del día en que se realizó la compra y el día que se hace efectivo el pago) y cargan un 2% o más en la compra. Un 2% de interés por 25 días da una rentabilidad del 33,5% anual, y quizás esta cantidad sea conservadora.

Las tasas fueron diseñadas en un principio para evitar la usura y unas leyes más justas en el préstamo. Visa y MasterCard son entidades independientes, creadas por los grandes bancos de Wall Street, y las entidades emisoras de tarjetas se embolsan alrededor del 80% de los ingresos. La rentabilidad anual no sólo ha de considerarse usura, sino que es el dinero de otra persona, generalmente del propio usuario. Así es como funciona este negocio...

El último fraude

El economista Hyman Minsky observó que cualquiera puede crear dinero, el truco consiste en que los demás lo acepten. Lo que hacen las compañías de las Tarjetas de Crédito es convertir su promesa de pago en un instrumento negociable que se acepte en el pago de la deuda. Un instrumento negociable es todo aquello que se firmó y que se convierte en dinero o pueda ser utilizado como dinero.

En virtud del **Artículo 9** del *Código Uniforme de Comercio* de los Estados Unidos, cuando se firma el recibo de cargo que le presenta el comerciante cuando utiliza la tarjeta de crédito, lo que se crea es un “título negociable que da derecho al pago del dinero”. Este título negociable es depositado mediante una transacción electrónica en la cuenta corriente del comerciante, lo que le obliga a disponer de una cuenta especial por parte de aquellos que aceptan el crédito. La cuenta se incrementa en la cantidad señalada en el recibo, la que ha indicado el comerciante que cuesta el producto. El recibo del cargo que se ha realizado es enviado al banco con el que mantiene relación el establecimiento de adquisición, que luego agrupa todos los cargos y los envía a su propio banco. Su banco le manda una notificación con la cantidad correspondiente que se adeudará en su cuenta.

El efecto es que el recibo del cargo (un título negociable) se ha convertido en un activo, contra el crédito que se ha adelantado. El banco simplemente ha convertido en dinero el título. El ciclo del crédito es tan corto que este proceso puede ocurrir sin que de por medio haya dinero. Los débitos y los créditos se compensan mediante las idas y venidas entre las diferentes cuentas.

Timothy Madden es analista financiero canadiense que construyó modelos de software de las tarjetas de crédito, a principios de 1990. Estima que los pagos con las propias reservas del banco sólo son necesarias en torno al 2% del tiempo, y la cuota del 2% que se cobra a los comerciantes es suficiente para cubrir estas necesidades. Las reservas necesarias para respaldar los adelantos a corto plazo se integran en los propios pagos, sin tener que recurrir a otros medios.

En cuanto a los intereses, Madden dice:

“En el interés es donde está toda la salsa, porque las operaciones se financian de hecho por el comprobante de pago que se firma en el momento de la compra al hacer uso de la tarjeta de crédito. Supongamos que las ventas brutas mensuales que se ejecutan a través de las tarjetas de crédito a nivel mundial sean normalmente de unos 300 mil millones de dólares, y el doble en las compras de Navidad. Las compañías de las tarjetas no tienen que preocuparse de dónde van a provenir los 300 mil millones de dólares adicionales, porque esa cantidad es proporcionada por los 300 mil millones de dólares de los propios recibos suscritos...”

*Esto también es así porque casi todos los banco del mundo tienen pendiente de amortizar el 100% de las cuentas de las tarjetas de crédito durante un período de 180 días. El diseño básico del sistema es que una vez puesto en marcha se autofinancia, **lo que requiere de una inversión cero en de capitales por parte de los operadores**. Las pérdidas no pueden ser asumidas por el patrimonio del operador, que no tiene ninguno. A principios de 1990, cuando me encontraba construyendo los modelos de software para las tarjetas de crédito, mis hojas de cálculo “volaban” debido a los errores al dividir por cero, al intentar equilibrar todo el conjunto”.*

Un impuesto privado sobre las ventas

Todo esto nos aclara por qué el negocio de las tarjetas de crédito se ha convertido en el negocio más lucrativo de la Industria bancaria. En su momento, la Banca recogía depósitos y otorgaba préstamos. Pero en los últimos años, **según la Reserva Federal**. “los ingresos por tarjetas de crédito son casi siempre superiores a la rentabilidad del resto de actividades de la Banca comercial”.

En parte, esto se debe a que el interés que se cobra sobre la deuda de las tarjetas de crédito es más alto que en otros préstamos comerciales. Pero es por las comisiones por lo que los bancos hacen su dinero. Hay multas por retrasos en el pago, cuotas por exceder el límite de crédito, además de otras tasas muy lucrativas que se acumulan según el cliente pague su factura o no. El comerciante debe sustraer parte del precio de venta, pero los clientes tienen que pagar unos precios más altos.

La cuota del 2% que tienen que pagar los comerciantes equivale a un impuesto del 2% sobre las ventas, que sólo en los Estados Unidos es **de unos 30 mil millones al año**... El efecto sobre el comercio es más nefasto que cualquier otro impuesto sobre la venta o el impuesto sobre las transacciones financieras (o tasa Tobin), ya que estos impuestos están diseñados para invertirlos en los servicios y las infraestructuras. Este impuesto privado sobre el comercio resta poder adquisitivo a la Economía.

El blogger financiero **Yves Smith observa**:

“Cuando alguien saca a colación la tasa Tobin (pequeñas tasas en las transacciones financieras como una forma de desalentar la especulación), la Industria de Servicios Financieros entra en ira... Sin embargo, en medio de nosotros, tenemos una tasa Tobin que equivale a una parte muy alta de las ventas comerciales al por menor...”

No pueden pensar en que los cargos que hacen Visa y Mastercharge en las transacciones de débito... tienen dos componentes: los honorarios que recibirían de participar en algún concurso y la prima que obtienen por el control que hacen del mercado sin competencia por el precio. En términos reales, su efecto sobre el comercio es peor que el impuesto Tobin”.

El impuesto Tobin está destinado a tener un efecto positivo que amortigüe la especulación. Un impuesto sobre las ventas al por menor tiene un efecto negativo en el comercio: se trata de un mecanismo que consume capital y crédito en cada paso del ciclo del crédito.

El lucrativo negocio de las tarjetas de crédito es un factor importante de la **financiarización** de la economía. Empresas como General Electric están abandonando la innovación en sus productos para convertirse en compañías de tarjetas de crédito, porque ahí es donde reside el dinero. La financiarización está matando la economía, la productividad, la innovación y el consumo.

Acabando con el monopolio

Estas tasas de interés tan exorbitantes son posibles porque el mercado está monopolizado por un pequeño número de compañías de tarjetas de crédito, y la entrada en el mercado es muy difícil. Para participar es necesario formar parte de una red, y la red requiere que todos los bancos participantes cobre unas tarifas preestablecidas.

Las normas varían de un país a otro. Una opción sería la de ofrecer unos servicios más baratos por el uso de las tarjetas de crédito a través de los Bancos de propiedad pública. En Costa Rica, el 80% de los depósitos se realizan a través de los cuatro bancos de propiedad pública, y todos ofrecen tarjetas de

crédito y débito de Visa y MasterCard. Las empresas que optan por afiliarse a los dos grandes bancos públicos no pagan comisiones por las transacciones de ese banco y por las tarjetas de otros bancos se pagan unas pequeñas cuotas, lo suficiente para cubrir los costes.

Así es en Costa Rica, pero en Estados Unidos, las tasas por el uso de las tarjetas Visa y MasterCard están preestablecidas, y los bancos públicos tendrían que cobrar esa tasa para participar en el Sistema. No hay otra manera de recuperar esas tasas y usarlas en beneficio de la gente: devolviéndolas en forma de reducción de impuestos o con la mejora de los servicios públicos.

Los Gobiernos locales pagan altos precios por el uso de las tarjetas de crédito. De acuerdo con la Oficina de Tesorería, la Ciudad y el Condado de San Francisco pagan 4 millones de dólares al año sólo por las comisiones bancarias, y más de la mitad de esta cantidad se debe a las tasas de interés. Si el Gobierno pudiese recuperar estas cantidades a través de su propio banco, podría utilizar ese dinero en mejorar los servicios públicos sin subir los impuestos.

Si el Gobierno pudiese controlar ese dinero, podría autofinanciarse sin gravar más a los ciudadanos. Si existiese un sistema público alternativo, los megabancos no serían “demasiado grandes como para quebrar”. Habría que permitir que se extinguieran, en un proceso de evolución natural hacia un sistema más eficiente y sostenible.

Ellen Brown es abogada en Los Ángeles y autora de 11 libros. En *Web of Debt: La verdad sobre nuestro sistema económico y cómo podemos liberarnos de él*, donde muestra que el cártel de la Banca Privada ha usurpado el poder de crear dinero... **[Lea otros artículos de Ellen](#)**, o **[visite su página web](#)**.

Dissident Voice

Traducido por [Noticias de Abajo](#)

Visto en: Periodismo Alternativo.

Mar 2 2014

Cinco comandantes superiores han jurado lealtad a Crimea



Un total de cinco comandantes superiores han jurado lealtad a Crimea.

El jefe del Servicio de Seguridad de Crimea, Petor Zima, el jefe del Departamento de Asuntos Internos de Crimea, Sergei Abisov, el jefe del Servicio de Situaciones de Emergencia, Serguéi Shakhov y jefe interino de guardafronteras de Crimea, Víktor Melnichenko, hicieron un juramento de lealtad al pueblo de Crimea horas después de que el comandante de la Armada ucraniana, el contralmirante Denís Berezovski, hiciera lo propio.

La ceremonia tuvo lugar en el Consejo de Ministros en presencia del Gobierno regional y los alcaldes de diferentes ciudades y regiones.

Los militares han prometido “respetar y cumplir rigurosamente con la Constitución de la República Autónoma de Crimea” y “promover la preservación del acuerdo interétnico y la paz civil” en la península.

“Creo que este día será recordado en la historia de la República Autónoma de Crimea como el día en que se establecieron todos los organismos de aplicación de la ley en la autonomía”, dijo el primer ministro de la región, Serguéi Aksionov. “Vamos a demostrar que el pueblo de Crimea es capaz de protegerse a sí mismo y de garantizar la seguridad y la libertad de nuestros ciudadanos”.

Aksionov también añadió que otras autoridades están dispuestas a jurar lealtad al pueblo de la península de Crimea en un futuro próximo. “Hasta ahora, el 90 por ciento de todas las agencias del orden público en territorio de la autonomía están subordinadas al Consejo Supremo de Crimea. Y este trabajo se completará con nosotros esta noche”, dijo Aksionov al parlamento regional.

[RT](#)

http://www.youtube.com/watch?feature=player_embedded&v=19TpzYEy6w

Mar 1 2014

Jefe de la Duma: El presidente ilegítimo de Ucrania será un criminal de guerra si usa fuerza



El presidente de la Duma estatal de Rusia, Serguéi Naryshkin, ha advertido al presidente ilegítimo de Ucrania, Alexándor Turchínov, que Rusia pasará a considerarlo un criminal de guerra si aplica fuerza en Crimea y el sureste del país.

Así se expresó Naryshkin en una conversación telefónica mantenida con Turchínov, según informa Ria Novosti, citando fuentes familiarizadas con el contenido de la conversación.

Los últimos días han estado marcados por una escalada de las tensiones en Ucrania, especialmente en Crimea, donde se encuentra la Flota del Mar Negro de Rusia. La noche pasada se informó de intentos de asalto a los edificios del Consejo de Ministros y del Consejo Supremo de la República Autónoma de Crimea. Así lo denunció el primer ministro de Crimea, Serguéi Aksiónov, quien solicitó al presidente ruso asistencia para garantizar la paz y la calma en el territorio de la república.

Este sábado el Consejo de la Federación ha decidido unánimemente, basándose en el artículo 120 de la Constitución de Rusia, permitir el envío de fuerzas estabilizadoras rusas a Ucrania hasta que se normalice la situación en el país “para asegurar la seguridad y la integridad física de nuestros

compatriotas y de las tropas de las Fuerzas Armadas que se encuentran en el territorio ucraniano, en la República Autónoma de Crimea”.

La Cámara alta ha aprobado el envío de tropas respondiendo a la solicitud que el presidente Vladímir Putin presentó hoy sábado de acuerdo con la Constitución.

[RT](#)

Mar 1 2014

Putin solicita permiso al Consejo de la Federación para usar las fuerzas armadas de Rusia en Ucrania



El presidente ruso, Vladímir Putin, ha solicitado permiso al Consejo de la Federación para usar las fuerzas armadas de Rusia en Ucrania hasta que se establezca la situación en el país, según Kremlin.

El presidente solicitó el permiso basándose en el Artículo 120 de la Constitución de Rusia “debido a la situación sin precedentes en Ucrania, a la amenaza que supone para los ciudadanos de la Federación Rusa, nuestros compatriotas, y para los cuerpos militares de las Fuerzas Armadas de Rusia que se encuentran en el territorio de Ucrania (en la República Autónoma de Crimea)”, se dice en el comunicado del Kremlin.

De acuerdo con la Constitución, el Consejo de la Federación debatirá la solicitud del presidente para tomar una decisión al respecto.

Hoy sábado se informó de intentos de asalto a los edificios del Consejo de Ministros y del Consejo Supremo de la República Autónoma de Crimea. Así lo denunció el primer ministro de Crimea, Serguéi Aksiónov, quien solicitó al presidente ruso asistencia para garantizar la paz y la calma en el territorio de la república.

Además, la Cámara baja del Parlamento denunció que se produjo un ataque al Ministerio del Interior de la república autónoma, por lo cual pidió al presidente tomar medidas para proteger al pueblo de Crimea de los abusos y la violencia.

Mientras, en varias ciudades de Ucrania tienen lugar manifestaciones prorusas de personas que protestan contra el nuevo poder en Kiev y muestran el apoyo a Rusia instalando banderas rusas en los tejados de los edificios oficiales.

http://www.youtube.com/watch?feature=player_embedded&v=d_yeakghY3M

RT

El Consejo de la Federación ha aceptado la solicitud de Putin sobre el envío de tropas a Ucrania

El Consejo de la Federación ha aceptado la solicitud de Putin sobre el envío de tropas a Ucrania

Publicado: 1 mar 2014 | 15:20 GMT Última actualización: 1 mar 2014 | 17:49 GMT

© RIA Novosti Maxim Blinov

El Consejo de la Federación del Parlamento de Rusia ha aceptado unánimemente la solicitud de Putin sobre el envío de números limitados de tropas a Ucrania para estabilizar la situación y proteger a los ciudadanos en Crimea.

Todo sobre este tema



Ucrania, ¿a qué conducirá la revolución?

- ["EE.UU. no tiene derecho a dar lecciones sobre soberanía"](#)
- [Cinco comandantes superiores han jurado lealtad a Crimea](#)

- [Moscú no trata con quienes tomaron el poder violando la ley](#)

El Consejo de la Federación [decidió unánimemente](#), basándose en el artículo 120 de la Constitución de Rusia, permitir el envío de fuerzas estabilizadoras rusas a Ucrania hasta que se normalice la situación en el país "para asegurar la seguridad y la integridad física de nuestros compatriotas y de las tropas de las Fuerzas Armadas que se encuentran en el territorio ucraniano, en la República Autónoma de Crimea".

La Cámara alta aprueba el envío de tropas respondiendo a la [solicitud que el presidente](#) Vladímir Putin presentó hoy sábado de acuerdo con la Constitución.

El número de tropas que serán enviadas a Ucrania lo determinará el presidente como comandante de las Fuerzas Armadas.

Moscú confía en que la comunidad internacional ejercerá presión sobre las 'autoridades' en Kiev para que la situación en Ucrania retorne a la normalidad, señaló el viceministro de Exteriores de Rusia, Grigori Karásin.

Reaccionando a las fuertes críticas a Rusia emitidas desde Occidente, en concreto [desde EE.UU.](#), algunos de los diputados sugirieron que el embajador de Rusia en Washington sea retirado. Sin embargo, por el momento no se ha tomado ninguna decisión al respecto, informó el portavoz de la presidencia, Dimitri Peskov.

El Consejo de Seguridad de la ONU se reunirá este sábado a las 20:00 GMT para debatir sobre la situación en Ucrania.

Escalada de tensión

Los últimos días han estado marcados por una escalada de las tensiones en Ucrania, especialmente en Crimea, donde se encuentra la [Flota del Mar Negro de Rusia](#). La noche pasada se informó de intentos de asalto a los edificios del Consejo de Ministros y del Consejo Supremo de la República Autónoma de Crimea. Así lo denunció el primer ministro de Crimea, Serguéi Aksiónov, quien [solicitó al presidente](#) ruso asistencia para garantizar la paz y la calma en el territorio de la república.

Además, la Cámara baja del Parlamento denunció que se produjo un ataque al Ministerio del Interior de la república autónoma, por lo cual pidió al presidente tomar medidas para proteger al pueblo de Crimea de los abusos y la violencia. Durante el intento de toma del edificio del Ministerio del Interior se registraron heridos, entre ellos ciudadanos rusos, como recordó la presidenta del Senado, Valentina Matviyenko, durante la discusión de la solicitud de Putin.

Mientras, en varias ciudades de Ucrania tienen lugar [manifestaciones prorrusas](#) de personas que protestan contra el nuevo poder en Kiev y [muestran el apoyo a Rusia](#) instalando banderas rusas en los tejados de los edificios oficiales. Ha aumentado drásticamente la cantidad de ucranianos que piden asilo en Rusia: en los últimos días 143.000 ciudadanos lo han solicitado, según los servicios migratorios rusos.

Texto completo en: http://actualidad.rt.com/actualidad/view/121255-rusia-ucrania-consejo-federacion-consentir-putin-envio-tropas-ucrania?utm_source=browser&utm_medium=aplicacion_chrome&utm_campaign=chrome

Opinión: EE.UU. no tiene credibilidad para dar lecciones sobre la soberanía de Ucrania

Publicado: 3 mar 2014 | 0:20 GMT Última actualización: 3 mar 2014 | 0:20 GMT



© REUTERS Romeo Ranoco

El comportamiento de EE.UU. en el ámbito internacional resta credibilidad a sus declaraciones sobre la necesidad de respetar la soberanía y la integridad territorial de Ucrania, según el exembajador de EE.UU. en Moscú, Jack Matlock.

Todo sobre este tema



[Ucrania, ¿a qué conducirá la revolución?](#)

- [Cinco comandantes superiores han jurado lealtad a Crimea](#)
- [Moscú no trata con quienes tomaron el poder violando la ley](#)
- ["EE.UU. prefiere ver en Ucrania solo lo que le conviene"](#)

"Los rusos tienen motivos para afirmar que EE.UU. está interesado en la integridad territorial solo cuando esto conviene a sus intereses", recordó en su blog persona Matlock, uno de los expertos norteamericanos más influyentes en los estados post-soviéticos.

Según él, basta echar una mirada a los distintos Gobiernos estadounidenses para ver que la ignoran cuando les conviene, como cuando junto con sus aliados de la OTAN [violaron la integridad](#) territorial de Serbia, reconociendo la independencia de Kosovo, o cuando apoyaron la separación de Sudán del Sur y Sudán, de Eritrea y Etiopía, de Timor Oriental e Indonesia.

"En cuanto a la violación de la soberanía, Rusia puede indicar que Estados Unidos [invadió Panamá](#) para arrestar a Noriega, Granada para evitar la captura de sus ciudadanos como rehenes (aunque nadie los tomaba de rehenes), Irak bajo el pretexto de que Saddam Hussein tenía armas de destrucción masiva", continúa Matlock enfatizando que hay muchos ejemplos así.

LEER MÁS: [Intervenciones militares de EE.UU. en los últimos 30 años](#)

"En otras palabras, dar lecciones sobre el respeto de la soberanía e integridad territorial puede ser visto por parte de EE.UU. como una reivindicación de derechos especiales que para otros no reconocen", dice el veterano politólogo.

En general, el diplomático tacha de "paso imprudente", y no solo en el plano político, sino también psicológico, las "advertencias" a la Casa Blanca a Rusia sobre Ucrania.

"Al igual que cualquier otro país, Rusia es altamente sensible a la actividad militar extranjera cerca de sus fronteras", dice Matlock, recordando que la anterior administración republicana de EE.UU. trató de "arrastrar" abiertamente a Ucrania a la OTAN, contra la voluntad de la mayoría de los ucranianos y la administración democrática actual de Barack Obama "no lo descarta categóricamente".

Esta semana el presidente norteamericano Barack Obama [expresó](#) que EE.UU. y Rusia seguirán manteniendo contactos directos para tratar la situación en Ucrania y que EE.UU. opta por la soberanía y la integridad territorial de Ucrania", incidiendo en la idea de que "el pueblo de Ucrania tiene derecho a determinar su propio futuro". Por su parte, el presidente de Rusia, Vladímir Putin, [llamó la atención](#) sobre las actuaciones provocadoras y criminales de los [elementos ultranacionalistas](#), alentados de hecho por las actuales autoridades de Kiev, y advirtió por teléfono a su homólogo estadounidense que si se extiende la violencia al Este de Ucrania y Crimea, Moscú se reserva el derecho de proteger a la población rusoparlante.

Etiquetas:

- [Política](#),
- [Internacional](#),
- [Rusia](#),

- [Ucrania](#),
- [Estados Unidos](#)

Artículos relacionados

- [Analista: "Como en Yugoslavia, EE.UU. busca desunir Ucrania"](#)
- ["En Maidán había mercenarios de EE.UU. y otros países"](#)
- [Las 10 maniobras de la OTAN que casi desataron conflictos](#)
- [Obama: EE.UU. y Rusia mantendrán contactos sobre Ucrania](#)
- ["Occidente es responsable de la situación en Ucrania"](#)
- [Minuto a minuto: Ucrania ¿camino a la desintegración?](#)

Texto completo en: <http://actualidad.rt.com/actualidad/view/121330-eeuu-derecho-dictar-conferencias-soberania>

Las 10 maniobras provocadoras de la OTAN que casi desataron conflictos

Publicado: 1 mar 2014 | 10:26 GMT Última actualización: 1 mar 2014 | 11:03 GMT



© AFP Brendan Smialowski

Los ejercicios militares de la OTAN y EE.UU., que a menudo se llevan a cabo en zonas de máxima tensión política fuera de sus límites, en numerosas ocasiones elevan aún más dicha tensión agudizando conflictos en los países ajenos.

Corea del Sur



© AFP Kim Hong-Ji

Esta semana, fuerzas estadounidenses y surcoreanas emprendieron sus ejercicios anuales conjuntos, que se prolongarán hasta mediados de abril. Las maniobras [Fool Eagle](#) se llevan a cabo cerca de Iksan y Damyan, en Corea del Sur.

Corea del Norte ha tachado los ejercicios de "grave provocación" que podría sumir a la región en "un punto muerto y un holocausto inimaginable".

Israel



© REUTERS Baz Ratner

EE.UU., junto con Grecia, Italia, y tropas israelíes, llevaron a cabo en la base aérea de Ovda, en el sur de Israel, las maniobras aéreas Bandera Azul en noviembre de 2013. Los ejercicios fueron calificados como "el mayor ejercicio aéreo internacional en la historia", por el medio israelí Haaretz.

Según Israel National News, los ejercicios tuvieron por objeto "la simulación de situaciones realistas en una variedad de escenarios, basados en la experiencia de anteriores combates de Israel contra las Fuerza Aérea de ejércitos árabes".

Polonia y Letonia



© REUTERS Bernadett Szabo

Las maniobras 'Steadfast Jazz', que se desarrollaron en noviembre de 2013 en Letonia y Polonia, incluyeron ejercicios aéreos, terrestres, navales y de fuerzas especiales.

Más de 6.000 militares procedentes de unos 20 países aliados de la OTAN participaron en los mayores ejercicios de la OTAN de este tipo desde 2006.

Bulgaria



© REUTERS Bogdan Cristel

En octubre de 2013 la OTAN llevó a cabo ejercicios de defensa antiaérea en Bulgaria con participación de fuerzas aéreas griegas y noruegas. Estas tropas se entrenaban para actuar en condiciones de interferencias de radio, según el Ministerio de Defensa de Bulgaria.

Golfo Pérsico

En mayo de 2013, EE.UU. realizó maniobras navales en el Golfo Pérsico junto con otros 40 países. La Marina de EE.UU. anunció que el objetivo de estos ejercicios de gran escala era "mejorar la capacidad de defender la libertad de navegación en aguas internacionales".

Los ejercicios suscitaron la indignación del Gobierno iraní, que expresó su preocupación por llevarse a cabo en el período previo a las elecciones en Irán.

Japón



© AFP

En agosto de 2012 marines estadounidenses realizaron ejercicios en el Pacífico occidental mano a mano con tropas japonesas. Las maniobras coincidieron con el creciente clima de tensión entre Japón y China a raíz de la [disputa territorial en torno a un archipiélago](#) en el Mar Oriental de China.

"China no pasará por alto los gestos hostiles de otras naciones ni renunciará a defender sus intereses fundamentales, ni cambiará el curso de su desarrollo", declaró el Partido Comunista de China en respuesta a los ejercicios, subrayando que EE.UU. y Japón no deberían subestimar "la determinación de China en la defensa de su soberanía".

Jordania



© REUTERS Muhammad Hamed

En mayo de 2012 Estados Unidos y otros 16 países llevaron a cabo ejercicios militares en Jordania, cerca de la frontera con Siria. Los ejercicios Eager Lion involucraron a cerca de 12.000 efectivos de Turquía, Francia y Arabia Saudita, entre otros estados.

Saliendo al paso de las acusaciones que vincularon el auge de la violencia en Siria con los ejercicios, Estados Unidos afirmó que "fueron organizados para fortalecer las relaciones entre militares de distintos estados mediante un enfoque multinacional conjunto, integrando todos los instrumentos del poder nacional para cumplir las necesidades actuales y los futuros retos integrales a seguridad nacional".

Vietnam



© AFP

En agosto de 2010 la Marina de EE.UU. se unió a las fuerzas vietnamitas para llevar a cabo ejercicios navales en el Mar de China Oriental, lanzando un desafío a China. Las reclamaciones de soberanía en el Mar de China Oriental fueron durante varios meses tema de acalorado debate entre Taiwán, Filipinas, Brunei, Vietnam y Malasia, aunque las reivindicaciones territoriales de China fueron las más agresivos.

Ucrania



© AFP Alexey Kravtsov

Ucrania dio la bienvenida a buques de guerra de la OTAN para celebrar ejercicios militares durante dos semanas de julio de 2010. La operación Sea Breeze-2010 se centró en ejercicios conjuntos antiterroristas, pese a la decisión de Kiev de no formar parte de la OTAN. Unos 3.000 efectivos militares de distintos países participaron en aquellas maniobras.

Ucrania fue anfitrión de los ejercicios Sea Breeze en 1997 como parte de su compromiso de unirse a la alianza. En 2009, el Parlamento ucraniano votó en contra de los ejercicios, poniendo fin a esfuerzos del entonces presidente Víktor Yúschenko de convertir a su país en un miembro de la OTAN.

Georgia



© AFP Vano Shlamov

En mayo de 2009, 15 países de la OTAN llevaron a cabo una serie de controvertidos ejercicios militares en Georgia, menos de un año después de que este país lanzara una [agresión contra Osetia del Sur](#). Rusia calificó estas maniobras de "sospechosa provocación" advirtiendo que podrían alentar al régimen georgiano a llevar a cabo nuevos ataques.

Etiquetas:

- [Defensa](#),
- [La Marina](#),
- [Ejército](#),
- [Política](#),
- [Estados Unidos](#),
- [OTAN](#)

Artículos relacionados

- [Corea del Norte lanza cuatro misiles de corto alcance](#)
- [John Kerry: Corea del Norte es un "mal, mal lugar"](#)
- [Comienzan las maniobras conjuntas de EE.UU. y Corea del Sur](#)
- ["China se prepara para una guerra rápida contra Japón"](#)

Texto completo en: <http://actualidad.rt.com/actualidad/view/121184-maniobras-otan-provocaron-conflictos-armados>

Cinco comandantes superiores han jurado lealtad a Crimea

Publicado: 2 mar 2014 | 22:05 GMT Última actualización: 3 mar 2014 | 1:09 GMT

© RT

Un total de cinco comandantes superiores han jurado lealtad a Crimea. A su vez, el primer ministro de la república autónoma, Serguéi Aksiónov, anunció la creación de la Armada y del Ministerio de Defensa de Crimea.

Todo sobre este tema



[Ucrania, ¿a qué conducirá la revolución?](#)

- ["EE.UU. no tiene derecho a dar lecciones sobre soberanía"](#)
- ["Moscú no trata con quienes tomaron el poder violando la ley"](#)
- ["EE.UU. prefiere ver en Ucrania solo lo que le conviene"](#)

El jefe del Servicio de Seguridad de Crimea, Piotr Zima, el jefe del Departamento de Asuntos Internos de Crimea, Serguéi Abisov, el jefe del Servicio de Situaciones de Emergencia, Serguéi Shájov y jefe interino de guardafronteras de Crimea, Víktor Melnichenko, hicieron un juramento de lealtad al pueblo de Crimea horas después de que el comandante de la Armada ucraniana, [el contralmirante Denís Berezovski](#), hiciera lo propio.

La ceremonia tuvo lugar en el Consejo de Ministros en presencia del Gobierno regional y los alcaldes de diferentes ciudades y regiones.

Los militares han prometido "respetar y cumplir rigurosamente con la Constitución de la República Autónoma de Crimea" y "promover la preservación del acuerdo interétnico y la paz civil" en la península.

"Creo que este día será recordado en la historia de la República Autónoma de Crimea como el día en que se establecieron todos los organismos de aplicación de la ley en la autonomía", dijo el primer ministro de la región, Serguéi Aksiónov. "Vamos a demostrar que el pueblo de Crimea es capaz de protegerse a sí mismo y de garantizar la seguridad y la libertad de nuestros ciudadanos".

Aksionov también añadió que otras autoridades están dispuestas a jurar lealtad al pueblo de la península de Crimea en un futuro próximo. "Hasta ahora, [el 90 por ciento de todas las agencias del orden público](#) en territorio de la autonomía están subordinadas al Consejo Supremo de Crimea. Y este trabajo se completará con nosotros esta noche", dijo Aksiónov al parlamento regional.

Este domingo el primer ministro de Crimea prometió crear su propio ministerio de Defensa y aseguró que los militares de la península se habían unido en masa a las autoridades locales después de haberles ordenado que no siguieran las órdenes de Kiev.

Etiquetas:

- [Política](#),
- [Ejército](#),
- [Ucrania](#)

Artículos relacionados

- [Putin: Las medidas sobre Ucrania se adecúan a la situación](#)
- [Comandante de la Armada ucraniana jura lealtad a Crimea](#)
- [Los militares no serán títeres de los radicales de Kiev](#)
- [Fotos: Masivas marchas en Rusia para apoyar a Ucrania](#)
- [Militares ucranianos en Crimea dimiten en masa](#)
- [Qué es Crimea y cuál es la raíz de los disturbios](#)

Texto completo en: <http://actualidad.rt.com/actualidad/view/121341-crimea-comandantes-ucrania-juramento>

El comandante de la Armada ucraniana jura lealtad al pueblo de Crimea

Publicado: 2 mar 2014 | 16:21 GMT Última actualización: 2 mar 2014 | 22:03 GMT

© ukrainian-arms.livejournal.com

El comandante de la Armada ucraniana, el contralmirante Denís Berezovski, anunció que juró lealtad al pueblo de Crimea. A su vez, el primer ministro de la república autónoma, Serguéi Aksiónov, anunció la creación de la Armada de Crimea.

Todo sobre este tema



[Ucrania, ¿a qué conducirá la revolución?](#)

- ["EE.UU. no tiene derecho a dar lecciones sobre soberanía"](#)
- [Cinco comandantes superiores han jurado lealtad a Crimea](#)

- [Moscú no trata con quienes tomaron el poder violando la ley](#)

"Yo, Denís Berezovski, juro lealtad al pueblo de Crimea y me comprometo a protegerlo, como lo requiere la ley", anunció el comandante en una conferencia de prensa en Sebastopol.

El primer ministro de la república autónoma de Crimea, Serguéi Aksiónov, anunció la creación de la Armada de Crimea. También dijo a los periodistas que el Denís Berezovski fue nombrado comandante de las Fuerzas Navales, luego de haber sido comandante de las Fuerzas Navales de Ucrania.

Además, durante la ceremonia de juramento de los jefes de los organismos de aplicación de la ley, Aksiónov anunció que en un próximo futuro será creado el ministerio de Defensa de Crimea.

"Estoy seguro de que tal ministerio será necesario para nosotros, Los ciudadanos de Crimea han demostrado que pueden defenderse por sí mismos".

Horas antes, Aksiónov, dijo que "[los militares no serán juguetes en las manos de los radicales](#)", comentando las dimisiones en masa de los militares ucranianos en la península.

"Los militares ucranianos ubicados en la República Autónoma de Crimea declaran en masa su apoyo al poder legítimo de la República. Les agradezco el patriotismo", dijo Aksiónov.

"Durante el día, la mayoría de los miembros de las Fuerzas Armadas de Ucrania, desplegados en la península de Crimea, se han subordinado a las autoridades de la autonomía, en una transición que fue absolutamente pacífica, sin disparar un solo tiro, tanto por parte de los militares como de las fuerzas de autodefensa", dijo una fuente del Gobierno de Crimea a la Agencia RIA Novosti.

El primer ministro de Crimea, Serguéi Aksiónov, haciendo uso de los poderes otorgados por el Consejo Superior de la república autónoma, emitió la siguiente orden:

"Todos los integrantes de la Armada de Ucrania que prestan servicio en la ciudad de Sebastopol no deberán cumplir ninguna orden o instrucción emitida por las autoridades autoproclamadas, incluyendo al autoproclamado ministro de Defensa de Ucrania, Ígor Tenuj."

El segundo punto de la orden emitida por Aksiónov insta a no cumplir ninguna instrucción sobre el uso de las armas antes de recibir un comando específico por parte del propio primer ministro de la república autónoma.

Aksiónov además pidió a las tropas garantizar el cumplimiento absoluto de sus órdenes, en calidad de comandante en jefe de la república autónoma de Crimea y de la ciudad de Sebastopol.

En el cuarto y último punto solicita que todos los miembros de la Armada desplegados en Crimea sean informados de la emisión de dicha orden.

Etiquetas:

- [Internacional](#),

- [Ucrania](#)

Artículos relacionados

- [Analista: "Como en Yugoslavia, EE.UU. busca desunir Ucrania"](#)
- [Los militares no serán títeres de los radicales de Kiev](#)
- [Fotos: Masivas marchas en Rusia para apoyar a Ucrania](#)
- ["En Maidán había mercenarios de EE.UU. y otros países"](#)
- [Minuto a minuto: Masiva marcha de ucranianos prorrusos](#)
- [Minuto a minuto: Ucrania ¿camino a la desintegración?](#)

Texto completo en: <http://actualidad.rt.com/actualidad/view/121323-comandante-armada-ucrania-jura-lealtad-crimea>

Activista de Maidán: "Había muchos mercenarios de EE.UU. y Alemania"

Publicado: 2 mar 2014 | 12:34 GMT Última actualización: 2 mar 2014 | 12:34 GMT

© RT

Entre los participantes en las protestas antigubernamentales en Kiev había muchos mercenarios de países occidentales, dijo uno de los activistas detenidos por los disturbios en Maidán.

"No había muchos rusos, pero sí unos 60 estadounidenses y 30 o 40 alemanes, quizá más", contó el activista, llamado Vladislav.

"También había polacos, turcos y gente de otros países", dijo, y añadió que algunos llevaban armas de fuego. "Eran [muy agresivos](#), estaban bebidos y drogados", describió la situación en [Maidán](#) tal como él la vio.

"Los líderes del [Sector Derecho](#) golpeaban a todo aquel que no les obedecía o que cometía algún error. A algunos simplemente los mataron", contó Vladislav, que también estuvo en Kiev como mercenario pero abandonó la protesta cuando, tras una discusión con uno de los líderes, decidió no tentar la suerte y marcharse.

Vladislav, que llegó a Ucrania desde Rusia, fue detenido por los guardias fronterizos rusos y actualmente está bajo investigación por actividades mercenarias, por las que se enfrentaría a varios años de prisión.

Etiquetas:

- [Delincuencia](#),
- [Protestas](#),
- [Ucrania](#),
- [Rusia](#),
- [Internacional](#)

Artículos relacionados

- [675.000 ucranianos huyen a Rusia en solo dos meses](#)
- [Militares ucranianos en Crimea dimiten en masa](#)
- [Medvédev: "Rusia protegerá a sus ciudadanos en Ucrania"](#)

Texto completo en: <http://actualidad.rt.com/actualidad/view/121305-activista-maidan-habia-mercenarios-eeuu-alemania>

Fotos: El pueblo ruso alienta a Ucrania con masivas marchas pacíficas

Publicado: 2 mar 2014 | 13:33 GMT Última actualización: 2 mar 2014 | 14:52 GMT



© RIA Novosti Maxim Blinov

Una marcha en el centro de Moscú ha congregado a miles de personas que muestran su apoyo a los ciudadanos rusoparlantes de Ucrania. En San Petersburgo, así como en otras ciudades, se han organizado más marchas con el visto bueno de funcionarios rusos

Todo sobre este tema



[Ucrania, ¿a qué conducirá la revolución?](#)

- ["EE.UU. no tiene derecho a dar lecciones sobre soberanía"](#)
- [Cinco comandantes superiores han jurado lealtad a Crimea](#)
- [Moscú no trata con quienes tomaron el poder violando la ley](#)

Los ciudadanos de Moscú, con el apoyo de políticos rusos, así como de personalidades de la cultura y del deporte, han salido a las calles del centro de la capital para apoyar a la población de habla rusa en Ucrania, así como a los soldados de las [Fuerzas Especiales Bérkut](#).



© RIA Novosti Maxim Blinov

Los carteles que portan los participantes de la manifestación pacífica en Moscú dejan claro la inquietud que siente el pueblo ruso por la crisis que sufren sus vecinos en Ucrania. "Maidán no pasará" o "Putin, estamos contigo", son los mensajes que rezan algunos de los carteles.

Mientras muchos hacen referencia a los lazos de amistad de estos dos países, recordando que a los "amigos" no se los abandona en tiempos malos, otros advierten a los [activistas de Maidán en Kiev](#) —a quienes tachan de "bandidos, [delincuentes y asesinos](#)"— que [el "fascismo no pasará"](#).



© RIA Novosti Maxim Blinov

Alexánder Hinstein, diputado de la Duma Estatal, señaló que participa en la marcha para animar a todos los que no son indiferentes a la suerte de la "hermana Ucrania". "No podemos ser indiferentes a lo que sucede a unos cientos de kilómetros de distancia, no solo porque Rusia y Ucrania están unidas por lazos de siglos de antigüedad, sino también porque ahí viven decenas de millones de ciudadanos rusoparlantes", sostuvo.



© RIA Novosti Maxim Blinov

Por otro lado, según fuentes oficiales, la manifestación pacífica que se desarrolla en el centro de San Petersburgo con el mismo fin reunió a unas 15.000 personas. A la manifestación asistieron funcionarios y miembros de organizaciones públicas.



© RIA Novosti Igor Russak

"La idea básica de esta reunión es expresar nuestra indignación por el trato que se está dando a [la población](#) de habla rusa en Ucrania y a los combatientes del Bérkut. Además apoyamos la decisión del Consejo de la Federación [que aprobó la solicitud del Vladímir Putin sobre el envío de tropas a Ucrania]", indicó Orlana Zapólskaya, secretaria de prensa en San Petersburgo del partido Rusia Unida.



© RIA Novosti Igor Russak

"Crimea, estamos contigo", reza un cartel de los participantes en San Petersburgo.

Miembros del conocido club de motoristas Lobos Nocturnos ha salido a las calles de la capital rusa para dar su apoyo a los ciudadanos de [Crimea](#). Mientras, miles de personas se han congregado en la ciudad rusa de Krasnodar.

Etiquetas:

- [San Petersburgo](#),
- [Moscú](#),
- [Internacional](#),
- [Manifestaciones](#),
- [Rusia](#),
- [Ucrania](#)

Artículos relacionados

- ["En Maidán había mercenarios de EE.UU. y otros países"](#)
- [675.000 ucranianos huyen a Rusia en solo dos meses](#)
- [Militares ucranianos en Crimea dimiten en masa](#)
- [Moscú protegerá Crimea si la violencia se extiende](#)
- [Jefe de Duma advierte a Kiev contra el uso de la fuerza](#)
- ["El Gobierno de Kiev está compuesto por simpatizantes nazis"](#)
- [Ucrania: Líder nacionalista pide ayuda a terrorista checheno](#)
- [Minuto a minuto: Masiva marcha de ucranianos prorrusos](#)

- [Minuto a minuto: Ucrania ¿camino a la desintegración?](#)

Texto completo en: <http://actualidad.rt.com/actualidad/view/121309-rusia-apoya-ucrania-masivas-marchas-pacificas>

Putin sobre Ucrania: Las medidas de Rusia son adecuadas debido a que la vida de rusos está amenazada

Publicado: 2 mar 2014 | 19:09 GMT Última actualización: 3 mar 2014 | 1:09 GMT



© kremlin.ru

Durante su conversación telefónica con la canciller alemana, Angela Merkel, el líder ruso subrayó que las medidas adoptadas por Rusia son adecuadas debido que la vida de ciudadanos rusoparlantes está amenazada por los ultranacionalistas.

Todo sobre este tema



[**Ucrania, ¿a qué conducirá la revolución?**](#)

- ["EE.UU. no tiene derecho a dar lecciones sobre soberanía"](#)
- [Cinco comandantes superiores han jurado lealtad a Crimea](#)
- [Moscú no trata con quienes tomaron el poder violando la ley](#)

Durante su conversación telefónica con la canciller Merkel, entablada a iniciativa alemana, Vladímir Putin, salió al paso de la preocupación de Berlín sobre la situación en Crimea y en Ucrania en general, llamando la atención sobre la persistente amenaza que suponen las acciones violentas por parte de las [ultranacionalistas](#), informa el servicio de prensa de Kremlin.

"Se subrayó que las medidas adoptadas por Rusia se corresponden plenamente a la situación actual", reza el comunicado.

El presidente Putin y la canciller Merkel acordaron continuar las consultas tanto en formato bilateral (entre los ministerios de relaciones exteriores), como multilateral para promover la normalización de la situación política en Ucrania.

De acuerdo con el portavoz del Gobierno alemán, Georg Streiter, citado por [Reuters](#), las partes acordaron crear de inmediato una comisión para analizar la situación y emprender el diálogo político que, posiblemente, se entablará bajo la dirección de la Organización para la Seguridad y la Cooperación en Europa (OSCE).

Etiquetas:

- [Conflictos](#),
- [Política](#),
- [Putin](#),
- [Alemania](#),
- [Internacional](#),
- [Ucrania](#),
- [Rusia](#)

Artículos relacionados

- [Militares ucranianos en Crimea dimiten en masa](#)
- [Moscú protegerá Crimea si la violencia se extiende](#)
- [Senado ruso permite enviar tropas estabilizadoras a Ucrania](#)
- [Minuto a minuto: Ucrania ¿camino a la desintegración?](#)

Texto completo en: <http://actualidad.rt.com/actualidad/view/121331-putin-ucrania-medidas-adecuadas-amenaza-merkel>

Militares ucranianos en Crimea dimiten en masa

Publicado: 2 mar 2014 | 8:56 GMT Última actualización: 2 mar 2014 | 11:23 GMT

© AFP Genya Savilov

Los militares de las Fuerzas Armadas de Ucrania en las unidades militares de Crimea están dimitiendo en masa, según informa RIA Novosti.

Todo sobre este tema



[Ucrania, ¿a qué conducirá la revolución?](#)

- ["EE.UU. no tiene derecho a dar lecciones sobre soberanía"](#)
- [Cinco comandantes superiores han jurado lealtad a Crimea](#)
- [Moscú no trata con quienes tomaron el poder violando la ley](#)

Las unidades, equipos y arsenales militares que han sido abandonados quedaron bajo el control de las fuerzas de autodefensa, que proporcionan seguridad y orden en la región.

El primer vicepresidente de Crimea, Rustam Temirgaliev, dijo el sábado que en la península no quedaban unidades con capacidad de acción de las Fuerzas Armadas de Ucrania.

Algunas unidades del Ministerio Situaciones de Emergencia y del Servicio de Seguridad de Ucrania en el territorio de Crimea también han pasado bajo el control del Gobierno de la península.

El presidente de Rusia, [Vladimir Putin](#), advirtió por teléfono a su homólogo estadounidense, Barack Obama, que si se extiende la violencia al este de Ucrania y Crimea, Moscú se reserva el derecho de proteger a la población rusoparlante.

El Consejo de la Federación del Parlamento de Rusia aceptó unánimemente este sábado la solicitud de Putin sobre el envío de números limitados de tropas a Ucrania para estabilizar la situación y proteger a los ciudadanos en Crimea.

Etiquetas:

- [Internacional](#),
- [Ucrania](#)

Artículos relacionados

- [Medvédev: "Rusia protegerá a sus ciudadanos en Ucrania"](#)
- [143.000 ucranianos han solicitado asilo a Rusia en 2 semanas](#)
- [Jefe de Duma advierte a Kiev contra el uso de la fuerza](#)

- ["El Gobierno de Kiev está compuesto por simpatizantes nazis"](#)
- [Ucrania: Líder nacionalista pide ayuda a terrorista checheno](#)
- [Rusia comienza a expedir pasaportes a agentes del Bérkut](#)
- [Minuto a minuto: Masiva marcha de ucranianos prorrusos](#)
- [Minuto a minuto: Ucrania ¿camino a la desintegración?](#)

Comentarios Normas para comentar

- Comentarios con Facebook (**110**)
- Comentarios con RT (**13**)

Breves

[Todas las noticias](#)

- [Corea del Norte deporta a un cura australiano por distribuir la Biblia](#)
- [70 estudiantes japoneses limpiarán la costa canadiense de escombros del tsunami de 2011](#)
- [Cierran en Washington las oficinas federales del Gobierno por el temporal](#)
- [Cancelan más de 1300 vuelos en EE.UU. por una ventisca en la costa Este](#)
- [Libia: Manifestantes armados atacan sede del Congreso y hieren a dos diputados](#)
- [Un terremoto de 6,7 de magnitud sacude Japón](#)
- [Excarcelados por error al menos 12 presos talibanes en Afganistán](#)
- [Liberan a uno de los periodistas españoles secuestrados en Siria](#)
- [Un sismo de 6,4 sacude la costa del Pacífico de Nicaragua](#)
- [Bolivia: El desplome de un escenario deja al menos 4 muertos y 60 heridos](#)
- [EE.UU.: Se estrella un caza durante entrenamiento en Nevada](#)
- [Un muerto y 30 heridos en un accidente múltiple en Colorado](#)
- [Ministro de Defensa iraní: "Irán puede producir misiles de cualquier tipo"](#)
- [Argentina: Destrozos en un barrio de Buenos Aires tras un tiroteo](#)
- [ETA confirma que completará el proceso de desarme](#)
- [Pakistán: Los talibanes declaran un alto al fuego para reanudar las negociaciones de paz](#)
- [El vicepresidente del Parlamento Europeo se disculpa por gritar en un aeropuerto alemán "¡Heil Hitler!"](#)
- [Pakistán: Al menos 10 muertos en ataque contra grupo de vacunación contra la polio](#)
- [Un avión de American Airlines aterriza de emergencia en Dallas](#)
- [El ajedrez se convierte en asignatura obligatoria en México](#)

Lo más popular

- Artículos
- Videos

[1 Militares ucranianos en Crimea dimiten en masa](#)

[2 mar 2014 | 8:56 GMT 34721](#)

[2 El buque insignia ucraniano se pasa al lado de Rusia](#)

[2 mar 2014 | 12:01 GMT 29192](#)

[3 Comandante de la Armada ucraniana jura lealtad a Crimea](#)

[2 mar 2014 | 16:21 GMT 23955](#)

[4 Moscú protegerá Crimea si la violencia se extiende](#)

[1 mar 2014 | 21:31 GMT 44345](#)

[5 Tropas ucranianas en Crimea aceptan autoridad de Simferópol](#)

[2 mar 2014 | 13:02 GMT 18055](#)





[6 Qué es Crimea y cuál es la raíz de los disturbios](#)

[27 feb 2014 | 13:59 GMT 43251](#)

Síguenos en...

Noticias por e-mail

[¿Hacia qué escenario cree que derivará la situación en Ucrania?](#)

-  ["EE.UU. prefiere ver en Ucrania solo lo que le conviene"](#)
-  [Putin: Las medidas sobre Ucrania se adecúan a la situación](#)
-  [Reino Unido: El mal tiempo descubre bombas de la guerra](#)
-  [Fotos: Protestas contra el oleoducto Keystone XL en EE.UU.](#)

Últimas noticias



[La mujer más longeva del mundo da consejos para vivir más](#)



[Una 'caja fuerte' para todas las semillas del mundo](#)



["EE.UU. no tiene derecho a dar lecciones sobre soberanía"](#)



[Fotos: Protestas contra el oleoducto Keystone XL en EE.UU.](#)



[Corea del Norte lanza dos misiles de corto alcance al mar](#)



[Reino Unido: El mal tiempo descubre bombas de la guerra](#)



[Cinco comandantes superiores han jurado lealtad a Crimea](#)



[Moscú no trata con quienes tomaron el poder violando la ley](#)



["EE.UU. prefiere ver en Ucrania solo lo que le conviene"](#)



[Putin: Las medidas sobre Ucrania se adecúan a la situación](#)



[Cáncer, depresión e infartos, el costo por un 'corazón roto'](#)



[Prueban un fármaco que permite vivir más y mejor](#)



[Video: Internet, literalmente controlado por 14 personas](#)



[Comandante de la Armada ucraniana jura lealtad a Crimea](#)



[Mares tóxicos en Europa, legado químico de las guerras](#)



[Analista: "Como en Yugoslavia, EE.UU. busca desunir Ucrania"](#)



[Los militares no serán títeres de los radicales de Kiev](#)



[Fotos: Masivas marchas en Rusia para apoyar a Ucrania](#)



[Tropas ucranianas en Crimea aceptan autoridad de Simferópol](#)



["En Maidán había mercenarios de EE.UU. y otros países"](#)



[Colombia construirá radares con ayuda de España](#)



[El buque insignia ucraniano se pasa al lado de Rusia](#)



["Vamos a votar para que Crimea reciba el estatus de Estado"](#)



['Garrapatas asesinas' en Japón propagan un virus mortal](#)



[675.000 ucranianos huyen a Rusia en solo dos meses](#)



[China lanza un juego para disparar a "diablos japoneses"](#)



[Militares ucranianos en Crimea dimiten en masa](#)



[Medvédev: "Rusia protegerá a sus ciudadanos en Ucrania"](#)



[Un meteoro que parecía "un avión en llamas" ilumina EE.UU.](#)



[Diseñan un traje para 'volar' bajo el agua](#)



[Noticias más destacadas de la semana](#)



[Crean una aplicación para que los bebés se tomen 'selfies'](#)



[Revelan lo que parece ser la primera película jamás filmada](#)



[NASA va a medir cada gota de lluvia y cada copo de nieve](#)



[La FIFA permitirá jugar con el velo o el turbante puesto](#)



[ETA anuncia un "desarme total" de su arsenal](#)

Texto completo en: <http://actualidad.rt.com/actualidad/view/121298-militares-ucrania-crimea-dimitir-masa>

Medvédev: Moscú quiere desarrollar relaciones con Ucrania pero no con el grupo que tomó el poder

Publicado: 2 mar 2014 | 20:25 GMT Última actualización: 3 mar 2014 | 1:08 GMT



© REUTERS Ekaterina Shtukina

Rusia está dispuesta a desarrollar relaciones con la fraternal Ucrania, pero con todo el país y no con un grupo de personas que ha derramado sangre en Maidán y tomaron el poder, dijo el primer ministro ruso, Dmitri Medvédev.

Todo sobre este tema



[Ucrania, ¿a qué conducirá la revolución?](#)

- ["EE.UU. no tiene derecho a dar lecciones sobre soberanía"](#)
- [Cinco comandantes superiores han jurado lealtad a Crimea](#)
- ["EE.UU. prefiere ver en Ucrania solo lo que le conviene"](#)

"Mi posición es la siguiente: Rusia está dispuesta desarrollar relaciones multifacéticas y respetuosas con la [fraternal Ucrania](#). Mutuamente beneficiosas y eficaces. Pero Ucrania para nosotros no es un grupo de personas que, derramando sangre en Maidán, tomó el poder violando la Constitución y otras leyes de su país. Este es un país de pueblos muy diversos. Ucrucianos, rusos, tártaros, judíos y otras nacionalidades que viven en concordia ", escribió Medvédev en [su página](#) en Facebook.

"Rusia quiere una Ucrania fuerte y estable, un socio económicamente predecible y solvente. No a un familiar pobre que siempre pide limosna", escribió el primer ministro.

Medvédev opina que la actual autoridad del presidente Yanukóvich es insignificante, pero eso no invalida el hecho de que, según la Constitución de Ucrania, sea el legítimo jefe del Estado.

"Si es culpable ante Ucrania, llevad al cabo un proceso de destitución según la Constitución ucraniana y juzgadle. Todo lo demás es un atropello arbitrario. Una toma del poder", opina Medvédev, subrayando que en caso contrario el orden en el país será muy inestable y acabará derivando en un nuevo golpe y en "nueva sangre".

Texto completo en: <http://actualidad.rt.com/actualidad/view/121333-medvedev-moscu-relaciones-ucrania>

Vicecanciller ruso: En Ucrania Washington prefiere no ver aquello que no le conviene

Publicado: 2 mar 2014 | 19:39 GMT Última actualización: 3 mar 2014 | 1:08 GMT

© REUTERS AFP

En Ucrania Washington "prefiere ver solo lo que le conviene y no aquello que no le conviene", declaró el vicescanciller ruso Grigori Karasin, dejando claro que Rusia no cuestiona la soberanía del país hermano.

Todo sobre este tema



[Ucrania, ¿a qué conducirá la revolución?](#)

- ["EE.UU. no tiene derecho a dar lecciones sobre soberanía"](#)
- [Cinco comandantes superiores han jurado lealtad a Crimea](#)
- [Moscú no trata con quienes tomaron el poder violando la ley](#)

Debido al apoyo unilateral que Occidente dio a Maidán, Ucrania atraviesa en estos momentos una crisis de poder estatal, subrayó el vicescanciller.

El vicescanciller explicó que el así llamado "[gobierno de los vencedores](#)" que ha sido formado al dictado de Maidán incluye a "chovinistas abiertos que quieren construir un estado [nacionalista](#) en el centro de Europa en el siglo XXI". "Es un drama, una tragedia para Ucrania, un país hermano y cercano a nosotros", lamentó.

"Queremos que Ucrania sea un país estable, próspero, un Estado moderno. De ninguna manera cuestionamos la soberanía de Ucrania. Como ya he dicho, no queremos una guerra con Ucrania", subrayó.

Queremos que Ucrania sea un país estable, próspero, un Estado moderno. De ninguna manera cuestionamos la soberanía de Ucrania

"Vamos a apoyar firmemente a todas las fuerzas que apoyan el fortalecimiento de nuestras relaciones bilaterales, sobre todo porque de estas relaciones depende la estabilidad en Europa. Esto deben entenderlo los políticos occidentales que ahora nos critican", manifestó.

Al mismo tiempo, el diplomático esgrimió que Moscú tiene derecho a "proteger los intereses" de sus ciudadanos y compatriotas, y se mostró esperanzado de que otros países lleguen a entender los [motivos de Moscú](#).

"Estamos cumpliendo estrictamente nuestras obligaciones y esperamos que todos comprendan las medidas tomadas por las autoridades de Rusia para proteger a la población y prevenir una catástrofe humanitaria en las zonas fronterizas", subrayó, agregando que unos 150.000 de ucranianos ya [han solicitado asilo en Rusia](#).

Horas antes el secretario de Estado John Kerry declaró que EE.UU. y Europa van a boicotear a Rusia si no cambia su posición acerca de Crimea, y calificó la decisión de desplegar tropas rusas en Ucrania de "acto de agresión" y acusó al presidente ruso Vladímir Putin de "intentar anexionarse Crimea". El jefe de la diplomacia estadounidense amenazó a Moscú con excluir a Rusia del prestigioso grupo G8. "Si Rusia quiere ser un país del G8, tiene que comportarse como un país del G8", dijo.

Por su parte, el ministro de Exteriores de Alemania, Frank-Walter Steinmeier, se mostró escéptico sobre las declaraciones de su colega estadounidense y sobre la posibilidad de excluir a Rusia del G8.

"Más bien, soy de los que piensan que el G8 es el único formato en el que nosotros, los occidentales, aún podemos hablar con Rusia sin intermediarios. ¿Realmente deberíamos sacrificar este formato?", se preguntó Steinmeier en una entrevista a la agencia alemana ARD.

El politólogo Omar José Hassaan Fariñas considera que Washington, mediante estrategias de golpe suave, tradicionales para EE.UU., planeaba derrocar el Gobierno del presidente Yanukóvich para instalar a sus aliados en Kiev, esperando que Moscú aceptara esta situación.

"Recordamos que el puerto naval más importante que tiene Rusia está en Sebastopol. Ahora a Ucrania se la va a tragar la OTAN y este pueblo de Sebastopol va a caer en las manos de la OTAN. Básicamente, lo que tratan de es de estrangular a Moscú", explica a RT el experto.

Artículos relacionados

- [Putin: Las medidas sobre Ucrania se adecúan a la situación](#)
- [Comandante de la Armada ucraniana jura lealtad a Crimea](#)
- ["Vamos a votar para que Crimea reciba el estatus de Estado"](#)

Texto completo en: <http://actualidad.rt.com/actualidad/view/121332-rusia-nadie-querer-guerra-ucrania>

La situación de la Flota del Mar Negro en Ucrania

Publicado: 2 dic 2013 | 16:57 GMT Última actualización: 28 feb 2014 | 16:58 GMT



© Taras Litvinenko

La Flota del Mar Negro rusa sigue teniendo su 'histórica' base naval en Sebastopol, pero desde 1997 la arrenda a Ucrania. Les ofrecemos algunos datos sobre la situación actual y el futuro de la flota rusa en Crimea.

Todo sobre este tema



[Ucrania, ¿a qué conducirá la revolución?](#)

- ["EE.UU. no tiene derecho a dar lecciones sobre soberanía"](#)
- [Cinco comandantes superiores han jurado lealtad a Crimea](#)
- [Moscú no trata con quienes tomaron el poder violando la ley](#)

El golpe más duro a la Flota del Mar Negro soviética se lo asestó el [colapso de la URSS](#) en 1991, así como el posterior período de caos político y económico.

Desde agosto de 1992, la [Flota del Mar Negro](#) ha existido como una flota conjunta de la Federación de Rusia y Ucrania cuyos buques tuvieron que navegar varios años bajo la bandera de la Flota del Mar Negro, desarrollada para tal circunstancia por ambos Estados.

Tan solo en 1997 los barcos de la Flota del Mar Negro de Rusia izaron su histórica bandera de San Andrés. Justo en este año fue oficializado el arrendamiento ruso de las bases navales de la [península de Crimea](#) por un plazo de 20 años, y el estacionamiento de las flotas rusa y ucraniana en bases separadas.

A día de hoy un 70% de la infraestructura de la Flota del Mar Negro rusa se encuentra en la península ucraniana de Crimea. En el territorio de la Federación de Rusia esta flota solo mantiene la base de la ciudad de Novorossíisk.

Según los acuerdos, el personal de la Flota rusa en la península está acantonado en los siguientes puntos: en su principal base naval en la ciudad de Sebastopol y cuatro bahías cercanas, en la ciudad y puerto de Feodosia (centro de investigación) y en dos bases aéreas en las localidades de Kacha y Gvardéiskoye. En la ciudad de Nikoláyev, sus astilleros y su centro de reparación de buques también se encuentra un contingente ruso de manera temporal.

El mismo acuerdo del 1997 estipula que en las aguas territoriales de Ucrania y en su territorio puede haber un grupo de hasta 388 unidades de buques rusos (incluyendo 14 submarinos diesel-eléctricos). En las bases de Kacha y Gvardéiskoye pueden estacionarse 161 aviones. Todo ello es comparable con el poder naval de Turquía en el área.

Aunque el acuerdo del 1997 se cerró por un plazo de 20 años (vence en 2017), será prorrogado automáticamente cada cinco años salvo que una de las partes notifique a la otra por escrito su cancelación un año antes de que expire.

Sin embargo, en 2010 Rusia y Ucrania firmaron los llamados 'acuerdos de Járkov', en virtud de los cuales el contrato de arrendamiento se extiende hasta 2042, con opción de prórroga cada cinco años. El precio anual del arrendamiento es de 98 millones de dólares.

Flota rusa del mar Negro en Ucrania

La presencia de la Flota rusa del mar Negro en Ucrania fue prorrogada por 25 años con una posibilidad de prórroga por cinco años más



Historia de la Flota rusa del mar Negro en Ucrania*

— 1992

Desde 1992, la Flota del mar Negro existió como flota unida de Rusia y Ucrania

— 1995

Según acuerdos de 1995 y 1997, la Flota del mar Negro fue dividida en Flota rusa del mar Negro y en Fuerzas Navales de Ucrania

— 1997







Según el acuerdo firmado el 28 de mayo de 1997, Rusia arrendó la base naval de Sebastópol por un período de 20 años hasta 2017

— 2010

Rusia y Ucrania firmaron un acuerdo sobre la prórroga por 25 años de la estancia de la Flota rusa del mar Negro en Crimea con una posibilidad de prórroga por cinco años más

* Principales hitos en las relaciones ruso-ucranianas referentes a la Flota rusa del mar Negro en Ucrania

Número de buques (principios de 2010) 167

 Crucero – 1	 Buques de desembarco – 10
 Guardacostas – 3	 Pequeños buques lanzamisiles – 9
 Submarinos – 2	 Buques antisubmarinos – 13

RIANOVOSTI © 2010

© RIA Novosti

Artículos relacionados

- [La flota rusa del mar Negro blinda sus bases en Ucrania](#)
- [Minuto a minuto: Ucrania ¿camino a la desintegración?](#)
- [El crucero de misiles ruso Moskvá ya está en el Mediterráneo](#)

Breves

[Todas las noticias](#)

- [Corea del Norte deporta a un cura australiano por distribuir la Biblia](#)
- [70 estudiantes japoneses limpiarán la costa canadiense de escombros del tsunami de 2011](#)
- [Cierran en Washington las oficinas federales del Gobierno por el temporal](#)

- [Cancelan más de 1300 vuelos en EE.UU. por una ventisca en la costa Este](#)
- [Libia: Manifestantes armados atacan sede del Congreso y hieren a dos diputados](#)
- [Un terremoto de 6,7 de magnitud sacude Japón](#)
- [Excarcelados por error al menos 12 presos talibanes en Afganistán](#)
- [Liberan a uno de los periodistas españoles secuestrados en Siria](#)
- [Un sismo de 6,4 sacude la costa del Pacífico de Nicaragua](#)
- [Bolivia: El desplome de un escenario deja al menos 4 muertos y 60 heridos](#)
- [EE.UU.: Se estrella un caza durante entrenamiento en Nevada](#)
- [Un muerto y 30 heridos en un accidente múltiple en Colorado](#)
- [Ministro de Defensa iraní: "Irán puede producir misiles de cualquier tipo"](#)
- [Argentina: Destrozos en un barrio de Buenos Aires tras un tiroteo](#)
- [ETA confirma que completará el proceso de desarme](#)
- [Pakistán: Los talibanes declaran un alto al fuego para reanudar las negociaciones de paz](#)
- [El vicepresidente del Parlamento Europeo se disculpa por gritar en un aeropuerto alemán "¡Heil Hitler!"](#)
- [Pakistán: Al menos 10 muertos en ataque contra grupo de vacunación contra la polio](#)
- [Un avión de American Airlines aterriza de emergencia en Dallas](#)
- [El ajedrez se convierte en asignatura obligatoria en México](#)

Lo más popular

[1 Militares ucranianos en Crimea dimiten en masa](#)

[2 mar 2014 | 8:56 GMT 34721](#)

[2 El buque insignia ucraniano se pasa al lado de Rusia](#)

[2 mar 2014 | 12:01 GMT 29192](#)

[3 Comandante de la Armada ucraniana jura lealtad a Crimea](#)

[2 mar 2014 | 16:21 GMT 23955](#)

[4 Moscú protegerá Crimea si la violencia se extiende](#)

[1 mar 2014 | 21:31 GMT 44345](#)

[5 Tropas ucranianas en Crimea aceptan autoridad de Simferópol](#)

[2 mar 2014 | 13:02 GMT 18055](#)

[6 Qué es Crimea y cuál es la raíz de los disturbios](#)

[27 feb 2014 | 13:59 GMT 43251](#)

Texto completo en: <http://actualidad.rt.com/actualidad/view/121173-crimea-flota-mar-negro-rusa-ucrania>

Ministro de Defensa iraní: "Irán puede producir misiles de cualquier tipo"

Publicado: 1 mar 2014 | 17:29 GMT

"Hoy nuestras industrias de defensa son capaces de producir diferentes tipos de [misiles](#), ya sean tierra-tierra, tierra-aire o aire-tierra", dijo el ministro de Defensa iraní, Hoséin Dehqán, citado por agencia Press TV. Irán también puede fabricar misiles capaces de evitar radares y tiene planes de aumentar la exportación de armamento.

Dehqán agregó que el potencial militar de la República Islámica no supone una amenaza para ningún país ya que, afirma, la doctrina de defensa iraní se basa en la disuasión.

Medios: El buque insignia ucraniano izó la bandera de la Armada rusa

Publicado: 2 mar 2014 | 12:01 GMT Última actualización: 2 mar 2014 | 12:01 GMT



© REUTERS Gleb Garanich

El Guetman Sagaidachni, el barco insignia de la Flota ucraniana, que está regresando a Sebastopol después de participar en maniobras en el mar Mediterráneo, se negó de obedecer al nuevo Gobierno ucraniano e izó la bandera de la Armada de Rusia.

Todo sobre este tema



[Ucrania, ¿a qué conducirá la revolución?](#)

- ["EE.UU. no tiene derecho a dar lecciones sobre soberanía"](#)
- [Cinco comandantes superiores han jurado lealtad a Crimea](#)
- [Moscú no trata con quienes tomaron el poder violando la ley](#)

"Ucrania prácticamente no tiene Flota. El buque insignia de la Marina de Guerra de Ucrania, el Guetman Sagaidachni, se pasó a nuestro lado. Han izado la bandera de San Andrés [la bandera de la Armada rusa]", afirmó Ígor Morózov, senador de la Cámara alta del Parlamento ruso, citado por el periódico '[Izvestia](#)'. De esta manera la fragata obedeció la orden del comandante en jefe de las fuerzas armadas de Ucrania, el presidente depuesto [Víktor Yanukóvich](#), explicó el senador.

A su vez, los medios ucranianos informaron que Arseni Yatseniuk, el autoproclamado primer ministro de Ucrania, se dirigió al primer ministro turco, Recep Tayyip Erdogan, con la petición de no permitir el paso del buque por el estrecho de Bósforo.

El barco está regresando a su puerto de matrícula, Sebastopol, en el mar Negro, después de participar en maniobras en el golfo de Adén, en el Índico, en el marco de la operación de la OTAN 'Ocean Shield' contra piratas en dicho océano.

Según la información que posee el Gobierno ucraniano, el barco comandado por el contraalmirante Andréi Tarásov se negó a obedecer al nuevo Gobierno ucraniano debido a la renuncia del jefe del Estado Mayor de las [Fuerzas Armadas](#) de Ucrania, Yuri Ilín, izó la bandera de la Armada rusa y actualmente está regresando al mar Negro, informó el periódico ruso '[Vzgliad](#)'. Se espera que el barco llegará a Sebastopol los primeros días del marzo.

Texto completo en: <http://actualidad.rt.com/actualidad/view/121300-armada-buque-insignia-ucrania-bandera-rusia>

La mayoría de las tropas ucranianas en Crimea aceptan la autoridad de Simferópol en un proceso "sin un solo disparo"

Publicado: 2 mar 2014 | 13:02 GMT Última actualización: 2 mar 2014 | 14:04 GMT

© REUTERS Gleb Garanich

Durante la transición de los militares ucranianos al lado de las autoridades de Crimea "no se produjo ni un solo disparo"

Todo sobre este tema



[Ucrania, ¿a qué conducirá la revolución?](#)

- ["EE.UU. no tiene derecho a dar lecciones sobre soberanía"](#)
- [Cinco comandantes superiores han jurado lealtad a Crimea](#)
- [Moscú no trata con quienes tomaron el poder violando la ley](#)

"Durante el día, la mayoría de los miembros de las Fuerzas Armadas de Ucrania, desplegados en la península de Crimea, se han subordinado a las autoridades de la autonomía, en una transición que fue absolutamente pacífica, sin disparar un solo tiro, tanto por parte de los militares como de las fuerzas de autodefensa", dijo una fuente del Gobierno de Crimea a la Agencia RIA Novosti.

La fuente también señaló que algunos soldados simplemente huyeron, otros presentaron su carta de renuncia, pero la mayoría aceptó la [autoridad del Gobierno de Crimea](#).

También dijo que en un futuro próximo los militares jurarán lealtad a la autonomía de Crimea. Este domingo se celebrará una reunión con las autoridades de la autonomía y los militares que han reconocido su legitimidad.

La agencia de noticias también recibió información de que los militares que se han cambiado de lado han relatado que llevan varios meses sin recibir su salario por parte del Gobierno ucraniano.



© RIA Novosti Taras Litvinenko

"Durante los últimos días unos 10 barcos se han retirado de la base de Sebastopol sin que nadie de la administración de la autonomía de Crimea los obligara a ello. Algunos de los barcos posteriormente han regresado a la base de Sebastopol luego de sufrir averías", indicó el representante.

La República Autónoma de Crimea y el Consejo de la ciudad de Sebastopol se negaron a reconocer la legitimidad del nuevo Gobierno de Ucrania. El Consejo de Ministros de la autonomía decidió celebrar un referéndum sobre el futuro de Crimea el 30 de marzo.

El Ministerio de Asuntos Exteriores ruso ha dicho en repetidas ocasiones que la legitimidad del nuevo Gobierno en Kiev y las decisiones adoptadas por la Rada Suprema después de que fuera depuesto el presidente Víctor Yanukovich, dejan muchas dudas.

Además, Moscú declaró que cualquier cambio, incluyendo la reforma constitucional, cuyo objetivo es poner en marcha un nuevo gobierno en Ucrania debe ser decidido por referéndum popular, teniendo en cuenta las opiniones de todas las regiones del país.

Texto completo en: <http://actualidad.rt.com/actualidad/view/121313-militares-ucranianos-poder-crimea-disparo>

Qué es Crimea y cuál es la raíz de los disturbios

Publicado: 27 feb 2014 | 13:59 GMT Última actualización: 3 mar 2014 | 0:10 GMT

© REUTERS David Mdzinarishvili

La península de Crimea siempre ha sido un cruce de culturas y un escenario de conflictos. Estos caóticos días para Ucrania cada grupo étnico de Crimea tiene su propia visión del futuro de la región.

¿Qué es Crimea? La tierra de la República Autónoma de Crimea, la pintoresca península del mar Negro, fue conquistada y colonizada en numerosas ocasiones a lo largo de los siglos. Los griegos, los escitas, el Imperio bizantino, los godos y los hunos dejaron allí sus huellas en forma lingüística, genética y toponímica. La influencia más duradera fue la de los mongoles, que se mezclaron con el pueblo turco local y formaron el Kanato de Crimea. Los pueblos indígenas de la zona empezaron a conocerse como 'tártaros de Crimea'. Después de independizarse de la Horda Dorada, la península pronto se encontró bajo el protectorado de Turquía.

¿Cuál es el papel de Rusia?

El Kanato de Crimea cobró mala fama por las incursiones que hacía en las tierras de Rusia, Polonia, Letonia y Ucrania, donde capturaban decenas de miles de personas para esclavizarlas y venderlas al Imperio otomano y en Oriente Próximo.

Cuando los zares de Rusia acumularon poder suficiente para proteger sus fronteras en el sur, aceptaron la lealtad de la Hueste de Zaporozhie, una república cosaca que también dejó una profunda huella en la formación de la Ucrania actual.

Después de una serie de victorias militares de Rusia sobre Turquía, se firmó un acuerdo en 1774 según el cual el Kanato de Crimea se convertía en aliado ruso. Poco después [la zarina Catalina II](#) anexó las tierras al Imperio ruso.

En 1853-1856 Crimea volvió a ser escenario de guerra entre Rusia y el Imperio otomano, esta vez apoyado por Francia e Inglaterra. Durante este conflicto, conocido como la Guerra de Crimea, la ciudad de Sebastopol fue asediada durante 11 meses. Aunque Rusia perdió la guerra, la resistencia de Sebastopol es un evento icónico de la historia rusa, asociado con el coraje de sus militares.

Durante la II Guerra Mundial la resistencia de Sebastopol contra la Alemania nazi le valió el título de Ciudad Heróica.

Las contradicciones étnicas

En vísperas de la llegada del siglo XX los rusos y los tártaros de Crimea eran las etnias principales de la zona en igualdad demográfica. Crimea se convirtió en el balneario de los zares y la inspiración de muchos poetas y artistas rusos.

La situación cambió drásticamente dos décadas después, con la guerra civil rusa y la hambruna de 1921-1923, donde mayoritariamente sufrió la población tártara. Durante la II Guerra Mundial una parte de los tártaros colaboraron con los nazis. Debido a ello, después de la guerra Stalin ordenó la expulsión de todo el grupo étnico a otras repúblicas. Los tártaros no pudieron volver a su natal hasta finales de los años 1980. La deportación volvió a los tártaros contra el régimen soviético. Sin embargo, de esa época muchos ciudadanos soviéticos guardaron con nostalgia un recuerdo de su balneario favorito.

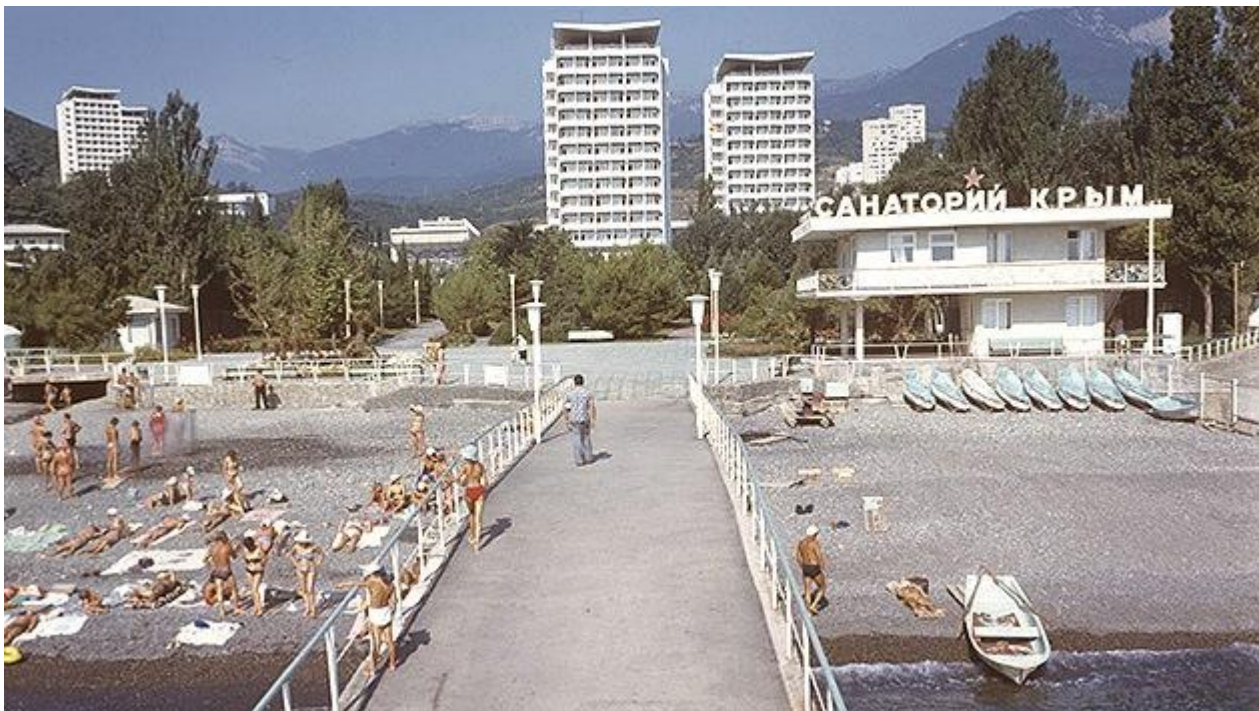

¿Cómo se separó Crimea de Rusia?

En 1954 el entonces mandatario de la URSS, [Nikita Jruschov](#), transfirió Crimea a la República Soviética Socialista de Ucrania. Este 'regalo' fue criticado mucho tras la caída de la Unión Soviética, cuando Rusia perdió la zona y con ella la ciudad de Sebastopol, que era una base naval importante de Rusia. Después de largas negociaciones, la ciudad obtuvo un estatus especial y sus instalaciones navales están oficialmente arrendadas a Rusia hasta al menos 2047.



© RT

Los referendos y las esperanzas

En 1991 en un referendo realizado entre la población de Crimea el 93,25% de los votantes se declararon a favor de formar la República Autónoma de Crimea dentro de la URSS. El 1991 fue un año de grandes cambios para el país y pronto se realizó otro referendo sobre la independencia de Rusia, que apoyó el 54%. Se prohibieron más consultas independentistas, algo que muchos vieron como un violación de sus derechos por parte de Kiev.

"¡No penséis en la economía antes de resolver la situación política de Crimea!" (Manifestaciones en Crimea, 1992)



© RIA Novosti Alexey Fedoseev

La situación se complicó más con el regreso de los tártaros deportados, que empezaron a formar órganos para representar sus intereses. En términos generales las diferentes etnias de Crimea han aprendido a convivir en paz, pero algunos políticos radicales de todas partes usan las diferencias étnicas para promover sus intereses.

¿Quién vive en Crimea?

La mayoría étnica de Crimea son los rusos, que forman el 58,3% de la población según el censo de 2001. La segunda étnica con más representantes son los ucranianos, que forman el 24%, y en el tercer lugar están los tártaros: 12%. En Sebastopol, la ciudad más grande de Crimea, el 70% de la población es rusa; el 22%, ucraniana; y casi no hay tártaros.

El 97% de la población de Crimea tiene el ruso como lengua principal. Esto significa que a Crimea le afecta mucho una de las primeras decisiones del nuevo Gobierno interino de Kiev, que canceló la ley que permitía que el ruso (y otros idiomas minoritarios) fuera oficial en las regiones multiculturales.

Grupos étnicos de Crimea

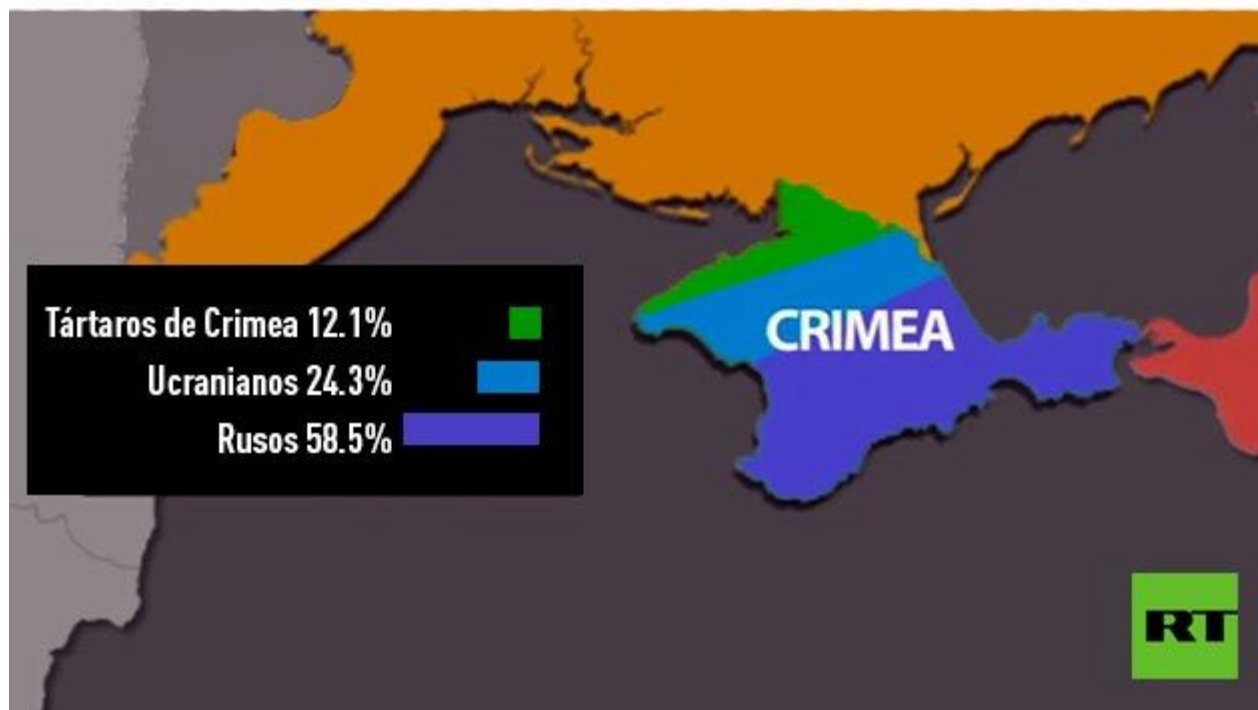

© RT

¿Qué está pasando allí ahora?

Después de que el presidente Yanukóvich fuera destituido y el Gobierno interino se instalara en Kiev, [la mayoría rusa se reunió ante el Parlamento](#) local en Simferópol para demandar su apoyo. Exigían la vuelta a la Constitución de 1992, que contemplaba la existencia de un presidente y de independencia en la política internacional de Crimea.

El miércoles 26 de febrero, el Parlamento local tenía que decidir sobre el futuro de la república. Sin embargo, los tártaros se expresaron en contra de una la sesión sobre el asunto, demostrando el apoyo al nuevo poder ucraniano.

En las protestas ante el Parlamento dos personas murieron y unas 30 resultaron heridas. Horas después del inicio de las protestas fue anunciado el aplazamiento sin fecha de la sesión. Los ciudadanos de la región empezaron a formar milicias populares para garantizar la seguridad. En Sebastopol los ciudadanos también se reunieron para protestar contra el cambio de poder en Ucrania y se mostraron a favor de la unión con Rusia, con lo cual eligieron un nuevo alcalde de ciudadanía rusa.

¿Ahora, qué?

La [población de Crimea reclama un referendo](#) para decidir si la región mantiene su estatus actual. Por ahora, insisten en que tienen derecho a no obedecer al Gobierno interino, que muchos consideran ilegal. Por su parte, los tártaros sienten que los rusos intentan "expulsar a Crimea de Ucrania".

Los ultraderechistas de Ucrania occidental amenazaron con enviar a la región "trenes de amistad" con fuerzas para sofocar cualquier tipo de resistencia a la 'revolución'.

Para proteger al pueblo de Crimea contra los abusos y la violencia, el primer ministro de la República Autónoma, Serguéi Aksiónov, se dirigió al presidente ruso, Vladímir Putin, para solicitarle que tome medidas que conduzcan a estabilizar la situación. El sábado el Senado ruso aceptó la propuesta del presidente Putin sobre el envío de un número limitado de tropas a Ucrania, aunque la decisión se concretará dependiendo del desarrollo de la situación.

Este sábado el presidente del Parlamento de la República Autónoma de Crimea, Vladímir Konstantínov, [anunció](#) que en el referéndum del próximo 30 de marzo se planteará a los habitantes de la península si quieren que Crimea reciba el estatus de Estado, subrayando, asimismo, que las autoridades de la península operaran rigurosamente en el marco de la Constitución y de las leyes de Ucrania. Además, hizo hincapié en que el Parlamento de Crimea asume la responsabilidad política de la situación en la península "en condiciones de la profunda crisis en la que Ucrania está sumergida, en términos de ilegalidad y arbitrariedad" que se apoderaron de Kiev y algunas otras regiones del país.

Asimismo, este domingo la mayoría de los miembros de las Fuerzas Armadas de Ucrania desplegadas en la península de Crimea, [juraron lealtad a las autoridades de la autonomía](#), en una transición totalmente pacífica. El primer ministro de Crimea prometió crear su propio ministerio de Defensa y aseguró que los militares de la península [se habían unido en masa](#) a las autoridades locales después de haberles ordenado que no secundaran las órdenes de Kiev.



© REUTERS Baz Ratner



© REUTERS Baz Ratner

Texto completo en: <http://actualidad.rt.com/actualidad/view/121076-cosas-hay-saber-cobre-crimea-disturbios>

Mar 1 2014

Jefe de la Duma: El presidente ilegítimo de Ucrania será un criminal de guerra si usa fuerza



El presidente de la Duma estatal de Rusia, Serguéi Naryshkin, ha advertido al presidente ilegítimo de Ucrania, Alexándor Turchínov, que Rusia pasará a considerarlo un criminal de guerra si aplica fuerza en Crimea y el sureste del país.

Así se expresó Naryshkin en una conversación telefónica mantenida con Turchínov, según informa Ria Novosti, citando fuentes familiarizadas con el contenido de la conversación.

Los últimos días han estado marcados por una escalada de las tensiones en Ucrania, especialmente en Crimea, donde se encuentra la Flota del Mar Negro de Rusia. La noche pasada se informó de intentos de asalto a los edificios del Consejo de Ministros y del Consejo Supremo de la República Autónoma de Crimea. Así lo denunció el primer ministro de Crimea, Serguéi Aksiónov, quien solicitó al presidente ruso asistencia para garantizar la paz y la calma en el territorio de la república.

Este sábado el Consejo de la Federación ha decidido unánimemente, basándose en el artículo 120 de la Constitución de Rusia, permitir el envío de fuerzas estabilizadoras rusas a Ucrania hasta que se normalice la situación en el país “para asegurar la seguridad y la integridad física de nuestros compatriotas y de las tropas de las Fuerzas Armadas que se encuentran en el territorio ucraniano, en la República Autónoma de Crimea”.

La Cámara alta ha aprobado el envío de tropas respondiendo a la solicitud que el presidente Vladímir Putin presentó hoy sábado de acuerdo con la Constitución.

Mar 1 2014

Parlamento ucraniano evaluará decreto sobre ley marcial

La Suprema Rada de Ucrania podría adoptar mañana un decreto sobre estado de emergencia o ley marcial en el país, corroboró hoy su vicepresidente, Ruslan Koshulinski, tras masivas protestas antigubernamentales y prorrusas en numerosas ciudades.

En caso de que el Servicio Nacional de Seguridad adopte tal decisión deberá contar con el respaldo o no del plenario del órgano legislativo, subrayó Koshulinski, citado por la agencia de noticias Unian.

Dijo que la situación en torno a la república autónoma de Crimea no es sencillamente una anexión, sino una injerencia, en alusión a la decisión del Consejo de la Federación de Rusia (Senado) de dar luz verde a la petición del presidente Vladimir Putin para desplegar tropas en territorio de Ucrania.

El presidente designado por la Rada tras la destitución ilegítima de Víktor Yanukóvich (2010), Alexander Turchinov, afirmó en conversación telefónica este sábado con el secretario norteamericano de Estado, John Kerry, que la conducta de Moscú representa una “agresión directa respecto a la soberanía de su país”.

Turchinov expresó que Kiev confía en la ayuda de los socios estratégicos para resolver ese conflicto.

Según comunicó el servicio de prensa del parlamento unicameral, Kerry, a su vez, manifestó a su interlocutor que Estados Unidos velaría por los intereses de los estados soberanos y actuaría en defensa de la democracia y de la libertad en Ucrania.

Yanukóvich responsabilizó la víspera a Estados Unidos y a Occidente por lo que ocurre en su país y por apoyar la ola de protestas antigubernamentales aupada desde el exterior (con financiamiento incluido) y que terminó con la usurpación del poder por las fracciones opositoras.

En medio de manifestaciones en contra de las autoridades de Kiev y en apoyo a Rusia en Járkov, Lugansk, Jerson, en Simferópol y otras ciudades ucranianas, Turchinov decretó este sábado la ilegitimidad de la elección del primer ministro de Crimea, Serguei Aksiónov, por el Consejo Supremo (parlamento) de esa república autónoma, el 27 de febrero.

Demandó también el autoproclamado presidente interino del país, que el órgano legislativo de Crimea anule de inmediato el nombramiento de Aksiónov, líder del partido Unidad Rusa.

Diputados de las bancadas de Batkivschina, Udar y Svoboda manifestaron preocupación porque las fuerzas de seguridad -apoyadas por los comandos de autodefensas- perdieron el control de la situación, ante el peligro real de separatismo, según alegaron.

No hay control sobre la situación no solo en la península (Crimea), sino también en Járkov y Donetsk, dijeron.

En esas ciudades, seguidores del partido de las Regiones, ahora en la oposición, tomaron los edificios de la administración regional y bloquearon a activistas del Maidán, reportó el canal de Noticias 24 horas.

Demostraciones similares y choques con saldo de numerosos heridos tuvieron lugar también en la ciudad de Nikolayev, donde los manifestantes portaron banderas rusas, ucranianas y de la desaparecida Unión Soviética, con reclamos de independizarse de Ucrania.

En Jerson casi medio millar de personas salieron a las calles para denunciar la violencia y el fascismo en el país, y por la unión con Rusia y Belarús.

Los activistas se pronunciaron asimismo por la celebración de un referendo a fin de que los pobladores decidan hacia dónde quiere ir la región, hacia al este o al oeste, declaró uno de las participantes a la agencia de noticias Ukrinform.

También en Lugansk cerca de tres mil manifestantes reclamaron una consulta popular y denunciaron que no reconocen el poder armado de Kiev, y con pronunciamientos en favor de Rusia. Una manifestación similar reunió en Donetsk a más de 10 mil personas.

[Prensa Latina](#)

Mar 2 2014

Claves para entender el conflicto entre Rusia y Ucrania por Crimea

Grupos étnicos de Crimea

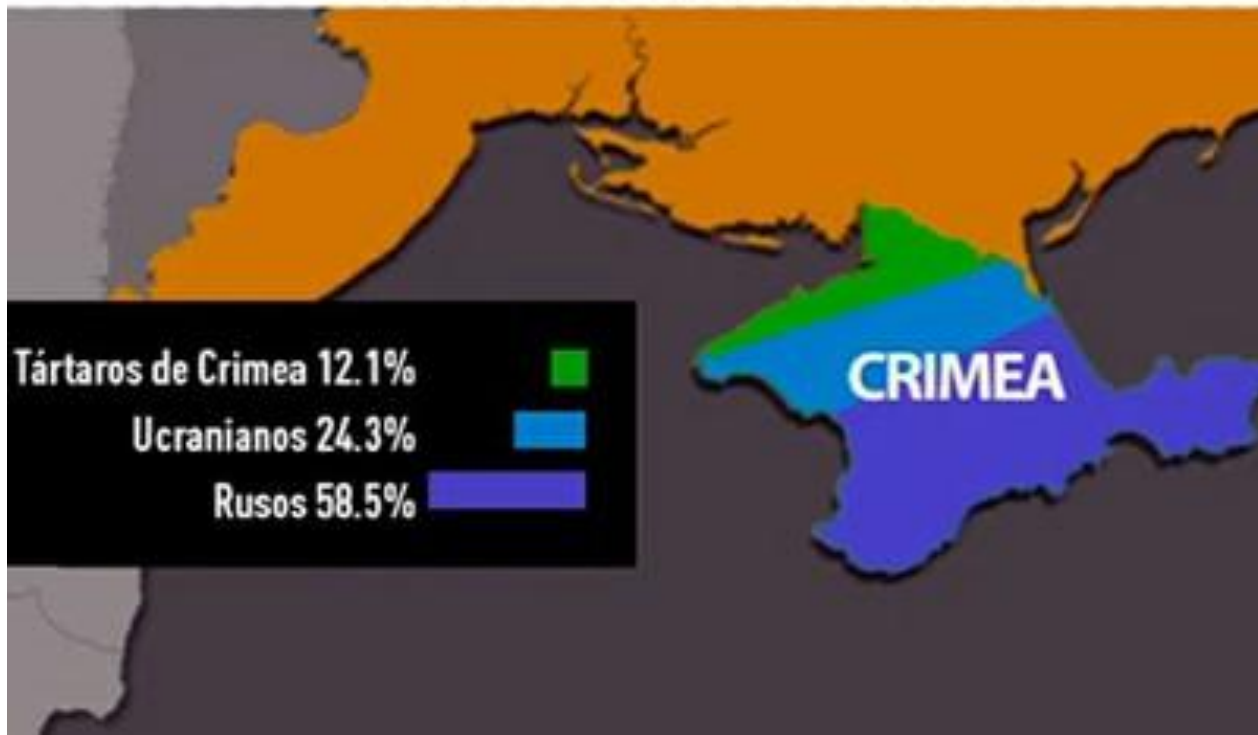

Crimea, es una república autónoma de Ucrania. Actualmente está en el centro de una escalada de tensión y un posible conflicto entre Rusia y el Gobierno de Ucrania tras la caída de Víktor Yanukóvich.



A continuación conozca las claves del conflicto:

-Crimea posee un territorio que abarca toda la península homónima **situada en la costa norte del mar Negro**, salvo Sebastopol, parecida a la isla de Sicilia en cuanto a superficie.

-Es un centro de sentimiento proruso. La región **cuenta con 2,3 millones de habitantes**, la mayoría de los cuales se identifican como rusos étnicos y hablan el idioma ruso.

-Tras la revolución rusa de 1917, Ucrania se convirtió en una de las Repúblicas Socialistas que conformaron la Unión Soviética (URSS). **Crimea pasó a ser una República Autónoma** dentro de la unión de países.

-Con la disolución de la URSS en 1991, y la declaración de la independencia de Ucrania, **la península volvió a convertirse en un botín de guerra** entre el nuevo estado y Rusia.

-En 1992, el Soviet Supremo ruso anuló el tratado por el cual Crimea se incorporaba a Ucrania, y **la volvió a declarar República Autónoma**. Sin embargo, Ucrania logró mantenerla dentro de su territorio, aunque como una región con considerable autonomía.

-**Crimea lleva tan solo 70 años siendo parte de Ucrania**, lo que en términos históricos para un territorio que ha sido ocupado por griegos, romanos, hunos, bizantinos y turcos, entre otros es un abrir y cerrar de ojos.

-Esta es una **República autónoma dentro de Ucrania, pero tiene mayoría de rusos hablantes** y una importante influencia rusa. Estos habitantes no aceptan al Gobierno de facto en Kiev (capital ucraniana).

-Tras la caída de Yanukovich, el presidente Putin pide y posteriormente obtiene autorización del Senado para el empleo de las tropas rusas destacadas en Crimea, con el fin de defender a los ciudadanos rusos en ese territorio.

-Según el último censo de 2010, los ucranianos étnicos componen el 24 por ciento de la población de Crimea, en comparación con **el 58 por ciento de rusos** y 12 por ciento tártaros.

-La región votó mayoritariamente por Viktor Yanukóvich en las elecciones presidenciales de 2010, y actualmente **esta población está en contra de la salida del presidente**, considerando que hubo un golpe de Estado.

-Tras la salida de Yanukóvich, la mayoría rusa se reunió ante el Parlamento local en Simferópol para demandar su apoyo. Exigían la vuelta a la Constitución de 1992, que contemplaba la existencia de un presidente y de independencia en la política internacional de Crimea.

-A **Crimea le afecta mucho una de las primeras decisiones del nuevo Gobierno de facto de Kiev**, que canceló la ley que permitía que el ruso (y otros idiomas minoritarios) fuera oficial en las regiones multiculturales.

-La disputa está que en Crimea, está Sebastopol, la ciudad más importante de esta república donde **Rusia tiene la base de su flota, uno de los puertos claves del Mar Negro**. Según el último acuerdo firmado con el gobierno ucraniano, Rusia mantendría ese puerto hasta, al menos, 2042.

-Por razones geoestratégicas, **Rusia no está dispuesta a perder la base de Sebastopol**.

-La **relación entre Crimea y Rusia no obedece a mapas** o fronteras demarcadas sino a factores como vínculos étnicos, tradición, lenguaje e historias del pasado.

-La **ubicación geoestratégica de Crimea** es por la península en el Mar Negro, ruta de intercambios comerciales globales y ductos que transportan petróleo y gas de Oriente a Occidente.

-Los ultraderechistas de Ucrania occidental amenazaron con enviar a la región “trenes de amistad” con fuerzas para sofocar cualquier tipo de resistencia a la revolución.

-Estados Unidos pidió a Rusia que detenga su misión en Crimea y advirtió que de hacerlo habrá consecuencias. Tal advertencia **podría generar un conflicto** no solo entre Ucrania y Rusia, sino también que incluiría a países de Occidente.

Mar 2 2014

La OTAN, que cuenta con largo historial de agresiones militares, acusa a Rusia de amenazar la paz



El Secretario General de la OTAN, Anders Fogh Rasmussen, aseguró este domingo que el Gobierno de Rusia amenaza la paz y la seguridad en Europa y deben cesar sus actividades militares en Ucrania.

Ante la respuesta positiva de Rusia a la solicitud de ayuda de la región autónoma de Crimea frente al Golpe de Estado fascista perpetrado en Ucrania con el apoyo y financiamiento de Estados Unidos y la Unión Europea, Rasmussen opinó que “lo que hace Rusia en Ucrania viola los principios de la Carta de las Naciones Unidas”.

“Rusia debe cesar sus actividades militares”, aseguró el portavoz de la organización atlántica.

Rasmussen también dijo que este domingo habrá reunión de embajadores de los 28 países de la Alianza Atlántica dedicada a la cuestión ucraniana y agregó que “hoy vamos a discutir las consecuencias para la paz y la seguridad en Europa y para las relaciones de la OTAN con Rusia”.

Crimea es una República autónoma dentro de Ucrania, pero tiene mayoría de rusos hablantes y una importante influencia rusa. Estos habitantes no aceptan al Gobierno de facto en Kiev (capital ucraniana) y en este contexto, la zona está en el centro de una escalada de tensión y un posible conflicto entre Rusia y el Gobierno de Ucrania tras la caída de Víktor Yanukóvich.

La OTAN y su historial de agresiones militares

En 1991, con la Declaración de Roma, la OTAN adoptó una nueva orientación estratégica. Con la caída de la Unión Soviética, la organización atlántica empezó a llevar a cabo agresiones militares en distintas regiones del mundo.

A partir de julio de 1992, la OTAN desplegó buques de guerra en el Adriático para vigilar el embargo de armas contra Serbia y Montenegro y, más tarde, para imponerlo. Éste fue el inicio de un proceso que llevó, en primer lugar, a la intervención militar de la OTAN en Bosnia y, finalmente, al bombardeo de Yugoslavia, contrario al derecho internacional, y a la intervención militar de la OTAN en Kosovo.

En Afganistán, desde 2003, tras la invasión por parte de EEUU, la OTAN desplegó 60.000 soldados para apoyar la agresión militar estadounidense.

En Irak, tras la invasión en agosto de 2004 a manos de EEUU, la organización atlántica se dedica a entrenar a efectivos para mantener el control en el país. Con esta movilización, la OTAN apoya y legitima los hechos consumados de la ocupación estadounidense-británica y el Gobierno iraquí designado.

En 2011 la OTAN bombardeó e invadió Libia para terminar asesinando al Coronel Muammar Al Gaddafi. A día de hoy el país se encuentra sumido en el caos y la violencia, como reconocieron las propias Naciones Unidas, aun habiendo dado luz verde a la agresión imperialista en el país norteafricano.

Actualmente la organización atlántica mantiene amenazas de intervención militar contra Siria y apoya el golpe de Estado fascista ejecutado en Ucrania.

[LibreRed](#)

Jun 24 2013

Rusia abre laboratorio de robots para combate



Las autoridades rusas formalizarán en dos semanas la decisión de crear un laboratorio de robots para combate, comunicó hoy el jefe adjunto de la Comisión Industrial Militar supeditada al Gobierno, Oleg Bochkariov.

“Dentro de dos semanas formalizaremos la decisión de crear el laboratorio”, dijo Bochkariov a RIA Novosti.

Con anterioridad, el viceprimer ministro ruso Dimitri Rogozin, encargado de supervisar el sector de defensa, anunció los planes de abrir un laboratorio de robots y señaló que el proyecto reuniría a empresas públicas y privadas.

Bochkariov comentó que los “primeros resultados y el entendimiento de cómo se debe actuar en este terreno llegarán dentro de un mes o dos”.

“La tarea será crear una línea de productos de robótica incluidos robots de guerra”, agregó el jefe adjunto de la Comisión Industrial Militar.

[Ria Novosti](#)

Jul 20 2013

Rusia preocupada por un laboratorio biológico secreto de EEUU cerca de sus fronteras



Diplomáticos y expertos rusos expresaron su preocupación por las actividades de un laboratorio biológico secreto que EEUU ayudó a crear en Georgia, cerca de Rusia.

Un portavoz del Ministerio ruso de Asuntos Exteriores calificó este viernes de “muy preocupante la labor biológica del Departamento de Estado de EEUU cerca de las fronteras de Rusia”.

El experto militar Ígor Korotchenko dijo a RIA Novosti que la cancillería se refiere probablemente a un laboratorio inaugurado cerca de Tiflis por el Instituto de Bacteriófagos, Microbiología y Virología de Georgia “con una participación activa de Instituto de Investigaciones Médicas en Enfermedades Infecciosas del Ejército de EEUU (USAMRIID)”.

Korotchenko afirmó que EEUU había invertido unos 100 millones de dólares en este centro de investigación, encabezado por un ex alto cargo del servicio de inteligencia de Georgia.

La participación de médicos militares de EEUU es un posible indicio de que el laboratorio se dedica a los problemas de guerra microbiológica.

“No descarto que estudien los virus capaces de causar enfermedades de animales y cultivos agrícolas, así como infecciones víricas especialmente peligrosas para humanos”, señaló el experto, que dirige la revista Natsionalnaya Oborona (Defensa Nacional).

Korotchenko considera que “Rusia debería plantear ante la comunidad internacional y ante el nuevo primer ministro de Georgia ([Bidzina Ivanishvili](#)) la necesidad de desclasificar los estudios que se llevan

a cabo en el laboratorio”, así como enviar un grupo de inspectores internacionales, reputados virólogos y microbiólogos, para esclarecer la labor de este centro creado con un activo apoyo del presidente georgiano, Mijaíl Saakashvili.

Mientras, el director del Centro georgiano para el control de enfermedades, Amirán Gamkrelidze, aseguró que “no hay armas biológicas ni secretos algunos en este laboratorio”. Expertos rusos, según él, realizaron allí una misión de monitoreo y se quedaron satisfechos.

También el líder del Partido Verde de Georgia, Gueorgui Gachechiladze, afirmó que “no hay ningún secreto y todo es normal allí”.

[Ria Novosti](#)

[EEUU y otros países abogarán por el aislamiento internacional de Rusia, según Kerry](#)

Tema de actualidad: [Arreglo de la crisis en Ucrania](#)



John Kerry

© AFP 2014 Philippe Desmazes

19:45 02/03/2014

Moscú, 2 de marzo, RIA Novosti.

Noticias relacionadas

- [Kerry advierte de que la situación en Ucrania puede influir en la relaciones de Rusia y EEUU](#)
- [EEUU, Francia y Canadá acuerdan coordinar sus acciones en torno a Ucrania](#)
- [El Senado ruso aprueba por unanimidad el empleo de tropas en Ucrania](#)
- [Putin urge a normalizar la situación en Ucrania](#)
- [Más de 670.000 ucranianos han entrado en Rusia en lo que va del año](#)

Multimedia

- [Enfrentamientos en Simferópol por el cambio del poder en Ucrania](#)
- [Cronología de los dos días que cambiaron la situación en Ucrania, en fotos](#)

Estados Unidos y varios otros países podrían aislar a Rusia a nivel internacional por la situación en Ucrania y el eventual uso de las tropas rusas en el territorio del país vecino, declaró el secretario de Estado de EEUU, John Kerry.

“Estamos dispuestos a aislar completamente a Rusia”, dijo al añadir que Washington promete “consecuencias muy graves de parte de EEUU y Occidente, incluidas sanciones que aislarán a Rusia económicamente”.

Kerry considera que el presidente de Rusia Vladímir Putin sigue disponiendo de “decisiones correctas” para solucionar la crisis en torno a Crimea. En caso contrario, “no tendrá cumbre del G8 en Sochi, podría incluso perder la membresía en el G8 si esto continúa”.

También amenazó con congelar los activos de los empresarios rusos, introducir sanciones de visado contra ciudadanos de Rusia y aislar al país económicamente.

Exteriores ruso en varias ocasiones acusó de la agravación de la crisis en Ucrania a políticos occidentales, en particular, estadounidenses, cuyas acciones, según Moscú, incitaban al extremismo.

Mientras, el embajador de Ucrania ante la ONU, Yuri Serguéev, declaró que Kiev podría solicitar ayuda militar a otros países en caso de una mayor presencia rusa en Crimea.

La decisión de usar tropas rusas es una reacción a las acciones de los nacionalistas, según Crimea

Tema de actualidad: Arreglo de la crisis en Ucrania



La decisión de usar tropas rusas es una reacción a las acciones de los nacionalistas, según Crimea

© REUTERS/ David Mdzinarishvili

18:28 02/03/2014

Moscú, 2 de marzo, RIA Novosti.

Noticias relacionadas

- [Rusia no dejará sin respuesta la solicitud de ayuda de las autoridades de Crimea](#)
- [El Senado ruso aprueba por unanimidad el empleo de tropas en Ucrania](#)
- [Putin urge a normalizar la situación en Ucrania](#)
- [Putin remite al Senado solicitud para usar las tropas rusas en Ucrania](#)

Multimedia

- [Enfrentamientos en Simferópol por el cambio del poder en Ucrania](#)
- [Cronología de los dos días que cambiaron la situación en Ucrania, en fotos](#)

El Senado ruso autorizó usar tropas rusas en Crimea en respuesta a las acciones de los nacionalistas, anunció el presidente del Parlamento de la península, Vladímir Konstantínov.

“La situación en el sureste de Ucrania es muy tensa. La gente intenta protegerse. Sabemos hasta dónde puede llegar esta banda nazi. Lamento que políticos respetables en Kiev optaran por resolver sus problemas con la ayuda de esta temible fuerza”, dijo Konstantínov en una rueda de prensa al agregar que en esta situación el Senado ruso no podía quedarse indiferente.

Konstantínov indicó también que por el momento no existen amenazas para las autoridades o los habitantes de Crimea.

Mientras, en Moscú este domingo se organizó una marcha para apoyar a la población rusohablante de Ucrania. Según la policía, la manifestación congregó unas 20.000 personas.

Mar 2 2014

Israel encarcela a niños palestinos por lanzar piedras y botellas vacías



Un tribunal israelí ha emitido orden de prisión contra dos chicos palestinos en Al-Quds (Jerusalén), acusados de haber lanzado piedras y botellas vacías contra las fuerzas israelíes.

Laith Yamal Huseini, de 14 años de edad, ha sido condenado a 9 meses de cárcel mientras que Mohamad Adnan Abu Ramuz, de 16 años de edad, encara una sentencia de 6 meses de cárcel, según el Centro de Medios Internacionales para Oriente Medio (IMEMC).

Ambos chicos se encontraban en dos centros de detención separados desde hacía cinco meses, privados de sus derechos principales.

Según la ONG ‘Defensa internacional para los niños en Palestina’, el régimen de Israel es el único régimen que sistemáticamente procesa a menores de edad en tribunales militares, mientras que los niños israelíes no son sometidos a este tipo de trato.

Por otra parte, el Comité Público contra la Tortura en los territorios ocupados palestinos (PCATI) publicó el pasado mes de enero un informe en el que afirmó que niños presos palestinos fueron sometidos a “enjaulamientos”, amenazas y actos de violencia sexual y juicios militares sin representación.

Durante los últimos diez años, el PCATI ha recabado numerosos testimonios sobre torturas y otros tratos humillantes sufridos por niños palestinos a manos de soldados o miembros de las fuerzas de seguridad israelíes.

[Hispan Tv](#)

Ago. 26 2012

Exmilitares israelíes de “Rompiendo el Silencio” denuncian los abusos del Ejército contra los niños palestinos



El Tsahal de Israel alardea de ser “el Ejército más moral del mundo”, pero sus soldados se dedican a provocar y atacar a los niños y adolescentes en los territorios ocupados

Un informe sobre la ocupación israelí en Cisjordania durante los últimos siete años centra su atención en el sufrimiento y los abusos **que los militares causan a los niños palestinos** y, a menudo sin razón

alguna, también a los adultos. El informe, que se hace público hoy en Europa, ha sido confeccionado por Rompiendo el Silencio, una ONG israelí que desde hace años examina las actuaciones de los militares israelíes en los territorios ocupados.

“En el informe no hay nada sorprendente, puesto que todo lo recogido era previsible, especialmente para quien ha estado implicado con el Ejército”, dice el exsargento Yehuda Shaul, responsable de Rompiendo el Silencio, integrada por exsoldados israelíes. “Aunque lo que queda claro, sobre todo, es el hecho de que **los soldados no distinguen a los niños de los adultos**”.

“El informe aspira a exponer ante la sociedad israelí las acciones que los soldados realizan con los niños, que **no tienen nada que ver con la seguridad**, y deben acabar cuanto antes. Cuando un Ejército se implica de esta manera en la ocupación, no puede ser moral”, dice Yehuda Shaul en respuesta a los líderes israelíes que a menudo declaran que el Tsahal es el Ejército más moral del mundo.

Se disparan balas de goma modificadas desde muy escasa distancia, a veces contra niños

Un sargento que estuvo destinado entre 2006 y 2007 en el área de Nablus, al norte de Cisjordania, cuenta en el informe el caso de un soldado que disparó una bala de goma contra un niño desde una distancia de diez metros, y explica que las balas de goma que se utilizan habitualmente **son de racimo y constan de cuatro partes**.

Si se dispara entero, el proyectil tiene un alcance limitado y una fuerza menor, de manera que los soldados suelen partirlos por la mitad y los disparan en dos ráfagas, de modo que salen con más fuerza y mayor alcance y precisión: sus efectos se multiplican y se vuelven más peligrosos.

El sargento, que pertenece a una unidad de paracaidistas, explica que la munición se parte en dos con el consentimiento de los oficiales. Este método “lo hemos ideado nosotros”, precisa refiriéndose a la tropa, y no responde a órdenes de nuestros superiores, aunque “todo el mundo lo conoce en el Ejército”, como también se sabe que se disparan estas balas desde muy escasa distancia, **a veces contra niños, y habitualmente se apunta “al centro del cuerpo**”. Según un veterano exmilitar, al partir en dos las balas de goma, se rompe la capa de nylon que las cubre y la munición puede tornarse “letal”.

El informe recoge los testimonios de 47 soldados y suboficiales que han servido entre 2005 y 2011 en Cisjordania. Sus nombres no se revelan, pero el conjunto de las declaraciones descubre el panorama desolador que acompaña la ocupación, y el tratamiento que dan los soldados a los niños y adolescentes palestinos.

Un sargento cuenta cómo provocan a los niños para que tiren piedras y así poder detenerlos

Otro sargento que estuvo destinado en Nablus en 2005 cuenta **cómo se provoca a los niños en los pueblos de Cisjordania**. “Una compañía completa entra a pie, en dos columnas, como en una marcha militar, por las calles (del pueblo), lo que causa disturbios y provoca a los niños. El comandante está aburrido y quiere quedar bien con el jefe del batallón a costa de sus subordinados. Busca más y más fricción con los palestinos, **busca machacar a la población y hacer sus vidas más y más miserables...**”

En estas situaciones es frecuente que los niños **empiecen a arrojar piedras** contra los soldados, lo que sirve de pretexto a los jefes militares para **disparar contra ellos**. El Ejército realiza este tipo de acciones al azar y con frecuencia con el único fin de castigar a la población local sin ningún motivo aparente.

Los castigos habituales que se aplican a los niños consisten en llevarlos hasta una instalación militar, **esposarles las manos, taparles los ojos, y dejarlos durante horas** en esa situación hasta que finalmente son liberados. En algunos casos, los niños son detenidos y encerrados sin que medie ninguna denuncia contra ellos. Las narraciones de los militares sugieren que a menudo las órdenes de perseguir a los niños -que a veces cuentan sólo con 9 o 10 años de edad, e incluso menos- se imparten de manera regular con el único objetivo de provocarlos y *pasar el rato*.

Un sargento que estuvo destinado en 2005 en Tulkarem, al norte de Cisjordania, cuenta que en esa época, es decir varios años después de que el Tribunal Supremo dictaminara la ilegalidad del llamado “procedimiento del vecino”, los militares continuaban aplicándolo con frecuencia y eran muy pocos los soldados que se resistían a ponerlo en práctica. Este *procedimiento* consiste en obligar a los vecinos a registrar las casas de presuntos “terroristas”, lo que en ocasiones **ha terminado con la muerte del palestino obligado a hacerlo**.

Otras veces “destrozan tiendas” o “dan palizas” a los palestinos

Otro sargento que en 2006 y 2007 estuvo destinado en Hebrón, al sur de Cisjordania, cuenta que es habitual que cuando los soldados se aburren provoquen a los palestinos, por ejemplo lanzando una bomba de sonido o una granada de gas en el interior de una mezquita donde hay musulmanes rezando, únicamente con el objetivo de provocarlos para que salgan fuera y así los soldados, que están buscando alguna aventura, se *distraigan* disparando contra ellos balas de goma. Otras veces **“destrozan tiendas” o “dan palizas” a los palestinos** sin ninguna razón aparente, añade el sargento, simplemente para combatir el aburrimiento.

Un sargento de la temida Brigada Kfir destinado en 2006 y 2007 en Hebrón cuenta que el nivel de violencia y crueldad que vio era difícil de creer y en gran parte lo cometían soldados drusos de la llamada Guardia de Fronteras. “Recuerdo que una vez apresaron a un árabe que estaba tirando piedras. Pusieron su rodilla contra el muro mientras él estaba extendido en el suelo y alguien saltó sobre su rodilla. Sin piedad”.

Este tipo de acciones son conocidas por todos en Israel, incluidas las autoridades y los políticos. Sin embargo, el país trata de ocultar algo que sucede a diario mientras los responsables aseguran que el Ejército es “el más moral del mundo”.

Fuente: Publico.es

Visto en: [R-Evolución](#)

Ago 1 2013

Israel considera 'justificado' el arresto de un niño de 5 años



El ejército de Israel se defiende por el hecho de haber arrestado el mes pasado a un niño palestino de 5 años, en la ciudad cisjordana de Al-Jalil (Hebrón), por el supuesto lanzamiento de una piedra contra un vehículo de un colono israelí y lo califica de un acto “justificado”.

El asesor jurídico del ejército israelí en Cisjordania (territorios ocupados), coronel Doron Ben Barak, en una carta enviada al grupo israelí de derechos humanos B'Tselem, subrayó que los soldados no pueden quedar indiferentes cuando un niño lanza piedras provocando “un peligro importante” para los viandantes, las fuerzas de seguridad e incluso ellos mismos. Aunque en la misiva publicada el miércoles por el diario israelí *Haaretz*, el mismo Ben Barak admite que el hecho fue ilegal, pero considerando el caso como un delito de perturbación del orden público, asegura que el ejército tiene la autorización necesaria para “eliminar el peligro” en semejantes situaciones.

“Sería irresponsable que los soldados ignoraran la situación y dejaran al niño para que continúe con sus peligrosas actividades”, insiste el militar israelí en la carta enviada desde hace una semana a la directora ejecutiva de B'Tselem, Jessica Montell.

Montell, en reacción a la nota de Ben Barak, expresó su sorpresa por el hecho de que el ejército israelí se considere autorizado como para arrestar a menores de doce años, ya que es un acto claramente prohibido por la ley.

En este sentido, Montell se refirió al hecho de que el niño fue capturado después del supuesto lanzamiento de piedra y no mientras lo hacía, y que las fuerzas israelíes llevaron al niño en un jeep militar hasta su casa, donde detuvieron a su padre con las manos atadas y los ojos vendados.

Cabe señalar que el padre del niño palestino fue más tarde interrogado, golpeado y multado por la piedra que lanzó su hijo.

A pesar de que en los territorios ocupados palestinos, la edad de responsabilidad criminal para los niños es 12 años, los menores palestinos, normalmente, son detenidos por las fuerzas israelíes por supuestos lanzamientos de piedras, un “crimen” que puede conllevar hasta 20 años de cárcel.

Nov 30 2013

Un niño de 4 años, gran peligro para los soldados israelíes



Un pelotón del Ejército israelí irrumpió en la casa de una familia árabe de Jerusalén Este con una orden que les autorizaba a arrestar a Mohammad al Mayid, el presunto agresor de un colono hebreo. Pero Mohammad resultó ser un niño de 4 años.

Según relató el padre de la familia a los trabajadores del Centro de Información de Silwan (un barrio en disputa aledaño a la ‘Ciudad de David’), un oficial le ordenó enumerar a todos sus hijos. Y así lo hizo después de que el oficial le dijera que tenía una orden de arresto contra uno de sus hijos, concretamente contra Mohammad. El padre objetó que Mohammad, que en aquel momento estaba durmiendo, tiene cuatro años. El militar no se mostró convencido y exigió que despertara a todos los que se encontraban en la casa.

Ante este flagrante caso de allanamiento de morada, el señor Al Mayid no opuso ninguna resistencia. Lo único que pidió cuando ya parecía inevitable que los soldados se llevaran a su hijo pequeño fue que, si el oficial arrestaba a Mohammad, “cogiera la leche y los pañales, porque el niño aún los necesita”.

Pero finalmente no se cumplieron los peores presagios para la familia Al Mayid, y los soldados israelíes se fueron sin llevarse al niño. Sin embargo, escenas como esta son ya parte de la vida cotidiana en los territorios palestinos ocupados por Israel. Decenas de casos similares tienen lugar todos los meses, pero en la mayoría de las ocasiones los soldados no se echan atrás cuando la persona que quieren meter en la cárcel es menor de edad.

Sin ir más lejos, el pasado miércoles fueron arrestados Ahmed Dahbour, de 9 años, Fadi Gafari, de 11, y su hermano Mohammed, de 10, así como los gemelos Mohammad y Abdul Rahman Hijazi, de 16 años de edad.

Las fuerzas de ocupación a menudo acusan a menores de lanzar piedras contra los soldados o los habitantes de los asentamientos hebreos. En el mismo barrio de Silwan en febrero de 2012 fue demolido un centro comunitario recién construido que acogía el único lugar de ocio infantil de la zona. Asimismo demuelen las casas de lugareños presuntamente implicados en ataques con piedras que no tuvieron consecuencias fatales.

RT / [Correo del Orinoco](#)

Mar 2 2014

Vicecanciller ruso: En Ucrania Washington prefiere no ver aquello que no le conviene



En Ucrania Washington “prefiere ver solo lo que le conviene y no aquello que no le conviene”, declaró el vicecanciller ruso Grigori Karasin, dejando claro que Rusia no cuestiona la soberanía del país hermano.

Debido al apoyo unilateral que Occidente dio a Maidán, Ucrania atraviesa en estos momentos una crisis de poder estatal, subrayó el vicecanciller.

El vicecanciller explicó que el así llamado “gobierno de los vencedores” que ha sido formado al dictado de Maidán incluye a “chovinistas abiertos que quieren construir un estado nacionalista en el centro de Europa en el siglo XXI”. “Es un drama, una tragedia para Ucrania, un país hermano y cercano a nosotros”, lamentó.

“Queremos que Ucrania sea un país estable, próspero, un Estado moderno. De ninguna manera cuestionamos la soberanía de Ucrania. Como ya he dicho, no queremos una guerra con Ucrania”, subrayó.

“Vamos a apoyar firmemente a todas las fuerzas que apoyan el fortalecimiento de nuestras relaciones bilaterales, sobre todo porque de estas relaciones depende la estabilidad en Europa. Esto deben entenderlo los políticos occidentales que ahora nos critican”, manifestó.

Al mismo tiempo, el diplomático esgrimió que Moscú tiene derecho a “proteger los intereses” de sus ciudadanos y compatriotas, y se mostró esperanzado de que otros países lleguen a entender los motivos de Moscú.

“Estamos cumpliendo estrictamente nuestras obligaciones y esperamos que todos comprendan las medidas tomadas por las autoridades de Rusia para proteger a la población y prevenir una catástrofe humanitaria en las zonas fronterizas”, subrayó, agregando que unos 150.000 de ucranianos ya han solicitado asilo en Rusia.

http://www.youtube.com/watch?feature=player_embedded&v=M_gUFWLZLQY

RT

Mar 2 2014

Mecánico transformó un escarabajo en Coche Eléctrico



El Eco-Escarabajo funciona con batería de litio – el mismo utilizado en los dispositivos móviles – y puede recargarse en los puntos públicos.

De la ficción a la realidad, los coches eléctricos serán conquistar poco a poco el mercado de vehículos en todo el mundo. Sin embargo, lo que uno se imagina es que, en Manaus, el mecánico Alex Lopes Soares, de 41 años, ya que desfilan por las calles en una bonita plata Beetle – años 86 – con motor, inversor y las baterías adaptadas.

El Eco-Beetle, como el vehículo fue bautizado, funciona con batería de polímero de litio – el mismo utilizado en los dispositivos móviles – y puede recargarse en los puntos públicos.

La adaptación del vehículo, de acuerdo con Alex, se inició en enero de este año. Sin embargo, algunas etapas faltan todavía completarse.

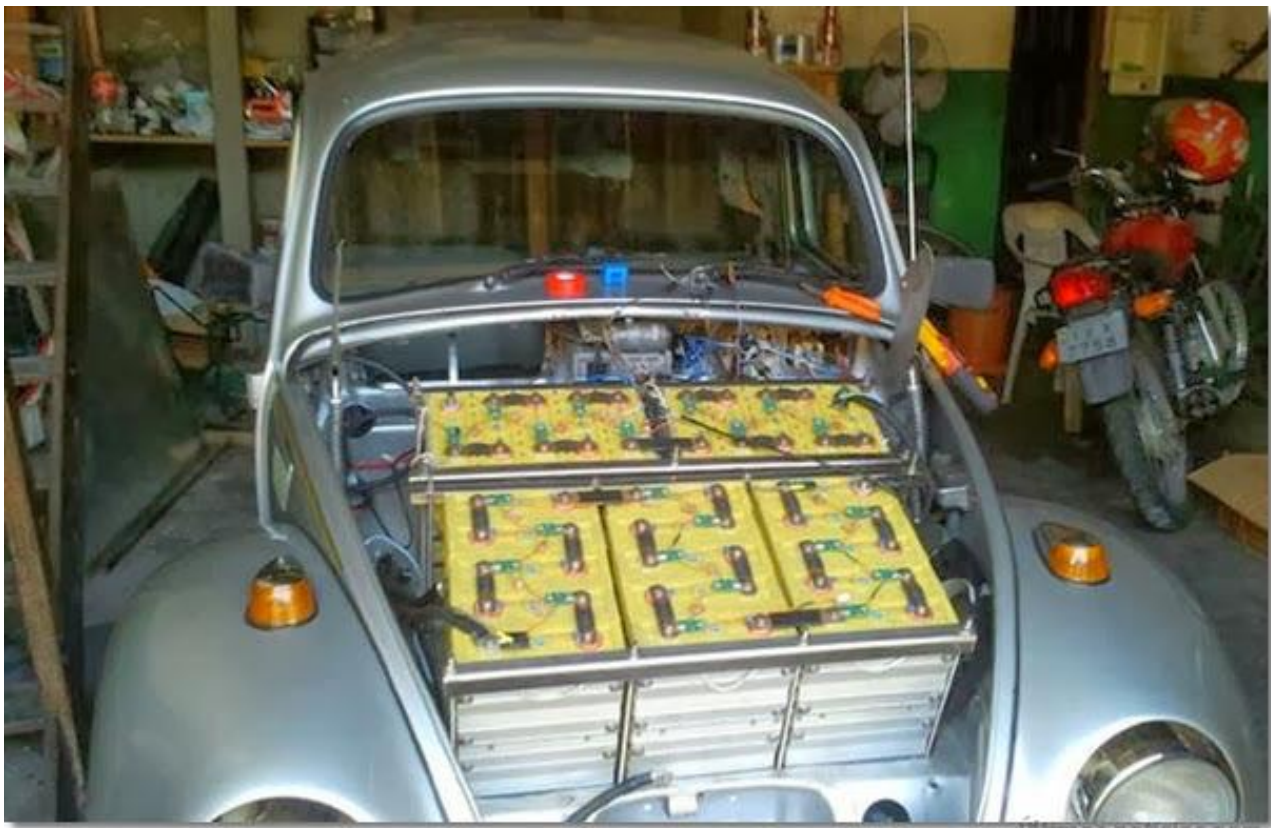

” De adolescente siempre quise adaptar un auto común a eléctrico. Un conocido que es aficionado a los escarabajos le gustó la propuesta y dio esto para hacer los ajustes necesarios, “los esfuerzos mecánicos.

En los próximos meses, el coche debería adaptarse internamente, cuando se recibe un ordenador de a bordo, con el “software en sí Elition “desarrollado por el amigo de Alex, el analista de sistemas Eduardo Araújo Mazzoni, 22.

” Con el software se puede limitar la velocidad del vehículo, ajuste el voltaje de la batería, monitorear la carga de energía, entre otras cosas “, explica Eduardo. El vehículo debe estar equipado con la tecnología 3G.

El tablero de instrumentos original también debe adaptarse, así como la iluminación exterior que debe recibir los faros LED.

Peculiaridades

A través de la que el Eco-escarabajo llama la atención no sólo por su maleta de acrílico – donde se puede ver el motor ajustado -, así como el hecho de que el vehículo no emite los sonidos característicos de un Volkswagen Beetle, mucho menos agotar el humo.



Durante las fases de prueba llevados a cabo con el coche, el Eco-Escarabajo vino a hacer 160 kmh. Según Alex, usted puede ir a Presidente Figueiredo – 107 kilómetros de Manaus – y disfrutar de los saltos de agua, mientras que las recargas de Eco-escarabajo.

” Las baterías son sólo cinco horas “, informa.

El Eco-escarabajo también prescinde de embrague puede salir de la tercera velocidad sin mostrar protuberancias o estancamientos.

Diversidad

La conversión de motores y baterías se puede hacer en cualquier tipo de vehículo, Smith explica, ya sea cuatro o dos ruedas.

El siguiente reto es convertir un pequeño bote.

Economía

Hay por lo menos seis meses Alex no fue a una gasolinera para repostar el vehículo, ya que hizo la conversión de coches de motor eléctrico.

” A medida que se toma el juego directamente a una salida común, gastando sólo lo que a consumo de energía doméstica “. Se estima que el gasto de sólo \$ 5 al mes cuando se cargan las baterías.

Gran parte de las piezas utilizadas en el proyecto fueron adquiridos fuera de Brasil, China o los Estados Unidos.

El mecánico estima que alrededor de U \$ S 30 000 ya han sido empleadas en el proyecto. Sin embargo, ya que fue el primer coche para ser probado, de acuerdo con Alex, es común que los gastos son altos.

” Pero es algo que vale la pena. La inversión regresar pronto, porque la persona no va a pasar, por ejemplo, el mantenimiento y el combustible “, dice Smith.

En el sitio Eco escarabajo también es posible ver el modelo en la acción, además de una charla con el propio Alex, sobre el proyecto.

http://www.youtube.com/watch?feature=player_embedded&v=5713SpXUarU

Fuente: <http://dissovoceabia.blogs.sapo.pt/ecofusca-mecanico-transforma-fusca-em-53588>

[Últimas noticias new](#)

Abr 16 2013

Crean la primera batería de azufre, que no se gasta con el tiempo



Un grupo de físicos de la Universidad de Stanford, EE.UU., ha aprendido a usar azufre como base para el cátodo de baterías, lo que elimina el problema de la rápida disminución de su capacidad a causa de las reiteradas cargas y descargas.

Según un artículo publicado en la revista 'Proceedings of the National Academy of Sciences', los científicos, encabezados por Yi Cui, crearon un prototipo de batería a base de nanopartículas huecas de azufre que cuenta con mayor capacidad y durabilidad que cualquier otra de las baterías convencionales de iones de litio.

Las baterías de litio fueron creadas a finales de 1970 en la Universidad de Oxford y se convirtieron en una importante fuente de energía para los dispositivos móviles de finales del siglo XX. Sus principales ventajas son la facilidad de uso, un proceso rápido de carga y descarga y un peso relativamente ligero.

Por otra parte, tienen deficiencias bastante graves: dicho tipo de batería pierde rápidamente su capacidad, además de que es muy sensible a la temperatura y puede explotar si se sobrecalienta.

El azufre ya lleva años atrayendo la atención de los físicos que desarrollan fuentes de energía. El uso de azufre como base para el cátodo puede aumentar en varias veces la capacidad de la batería, algo que antes se creía imposible a causa de los efectos secundarios: el crecimiento de los cátodos conlleva la destrucción gradual de la batería y una reducción drástica de su capacidad.

Cui y sus colegas consiguieron neutralizar estos problemas con el uso de un cátodo construido por esferas huecas microscópicas de azufre cubiertas con polímero.

Según los investigadores, el descubrimiento permitió crear superbaterías que casi no pierden su capacidad con el tiempo y que podrán servir como base para las baterías de los vehículos eléctricos, entre otros dispositivos.

[RT](#)

Mar 2 2014

Internet está realmente controlada por 14 personas que guardan 7 llaves



Cada tres meses, en una ceremonia especial, un grupo reducido de personas genera la clave que permite el correcto funcionamiento de la Red. Solo ellos poseen las siete llaves necesarias para abrir la caja de seguridad donde se guarda esa clave.

En total son 14 las personas que poseen las llaves necesarias para abrir las cajas donde se guarda un juego de tarjetas inteligentes. Estas tarjetas se usan para actualizar la clave generando una nueva que controla el archivo de todos los dominios necesarios para que Internet funcione.

Cada tres meses esta clave la cambia un reducidísimo grupo de personas durante la ‘ceremonia de la clave’ (‘Key Ceremony’), un acontecimiento que se desarrolla en condiciones de seguridad extrema. Estas incluyen medios ‘clásicos’ y otros que parecen sacados de una película de ciencia ficción.

La ceremonia la organiza la Corporación de Internet para la Asignación de Nombres y Números (ICANN), que ejerce las funciones básicas de control de la Red al ser responsable de transformar en letras (como las de los dominios y páginas web) los números (direcciones IP, por ejemplo) que manejan las computadoras, para hacerlos comprensibles para los humanos.

Para que todo el sistema funcione como la seda, es necesario un descomunal archivo de los datos de las direcciones web y de las direcciones IP llamado ‘Sistema de Nombres de Dominios’ (Domain Name System, DNS), que es controlado por una sola clave. Esta es la clave que cada tres meses cambian las personas escogidas por el ICANN. Fueron seleccionadas hace cuatro años en un concurso abierto en el que participaron 40 personas, y desde entonces solo una ha sido sustituida.

Las ceremonias tienen lugar cuatro veces al año, dos en la costa este de los EE.UU. y dos en la costa oeste. Siete personas poseen las llaves necesarias para abrir la caja de seguridad de una costa, y otras siete personas tienen la del otro extremo. De estas 14 personas, solo siete participan en cada ceremonia, aunque en realidad para la operación solo son necesarias tres.

Sin embargo, a pesar de todas las medidas de seguridad que acompañan esta ceremonia tan formal, hasta la actualidad su función era más bien decorativa, ya que hasta ahora perder la clave no suponía un problema tan grave. No obstante, en los próximos 3-5 años el sistema en el cual se basa Internet evolucionará para volverse más desarrollado y centralizado. Será entonces cuando la tarea de garantizar la seguridad de la clave adquirirá una importancia crucial.

Video en inglés. Fragmentos de la propia ceremonia se pueden ver a partir del minuto 1:58.

http://www.youtube.com/watch?feature=player_embedded&v=b9j-sfP9GUU

RT

Mar 2 2014

John Kerry asegura que a Rusia le espera el aislamiento económico



El secretario de Estado de EEUU, John Kerry, condenó la “agresión sin precedentes” de Rusia contra Ucrania y advirtió que esto podría llevar a “acciones de respuesta muy serias” por parte

de EEUU y otros países, incluidas las sanciones que conducirían a un aislamiento económico de Rusia.

“Ustedes simplemente no pueden actuar en el siglo XXI con los métodos del siglo XIX, invadiendo otro país en base a razones inventadas”, dijo Kerry en una entrevista con el canal CBS.

Además, Kerry agregó que Rusia todavía tiene la posibilidad de “tomar la decisión correcta” para salir de la crisis.

[La Voz de Rusia](#)

Ayer, 12:16

Yulia Alípova, Miss Rusia-2014

-



-



-



-



-



•



•



•



•



•



•



•



•



•



1 / 14

La ganadora del título Miss Rusia-2014 fue Yulia Alípova, de veintitrés años de edad, de la ciudad Balákovo, región de Sarátov.

La vencedora de la competición recibió una corona del oro blanco adornada con brillantes y perlas. Esta victoria le permitirá a Alipova representar Rusia en las competiciones Miss del Mundo y Miss Universo. También recibirá un premio en efectivo de cien mil dólares y un automóvil.

Yulia Alípova se graduó en dos enseñanzas de nivel superior la de ingeniera en fuente de energía y traductora de inglés. Alipova tiene una estatura de 179 centímetros y los parámetros de su figura son de 89 x 63 x 90.

Ayer, 21:51

Canciller alemán exhorta a evitar una nueva división de Europa



Foto: AFP

El vicecanciller y ministro de Relaciones Exteriores alemán, Frank-Walter Steinmeier, se manifestó en contra de una intervención militar de Rusia en Ucrania.

"Estamos en un camino muy peligroso de tensiones crecientes, pero todavía se puede cambiar la situación. Todavía se puede evitar la nueva división de Europa", dijo el jefe de la Cancillería.

Al comentar sobre la decisión del Consejo de la Federación de Rusia de aprobar la solicitud de [Vladimir Putin](#) de introducir tropas en Crimea, el ministro dijo que Rusia no tiene derecho a ninguna acción militar en la región fuera del contrato de arrendamiento de la base de la Flota del Mar Negro en el territorio ucraniano.

27 febrero, 21:10

OVNIS invadirán la Tierra en próximo abril



Foto: Flickr.com/Roscoe Van Damme (In Memory of Maureen) /cc-by-nc-sa 3.0

Un ataque de extraterrestres ocurrirá en la próxima primavera.

Una tarde de abril, escuadrillas de platos volantes invadirán el planeta. Pero serán personas comunes que van dirigirlos. Los OVNIS volarán en marco de la acción The Big UFO Project que planean llevar a cabo activistas de todo el mundo quienes decidieron organizar un Apocalipsis extraterrestre de pequeñas dimensiones. Según sus planes, cientos de aparatos no pilotados con diodos emisores de luz incorporados iniciarán su danza en los cielos el día 5 de abril. Grupos de voluntarios de diferentes países van a dirigir los aparatos no pilotados. Voluntarios de EEUU, Gran Bretaña, Francia, Sudáfrica y Países Bajos participarán en la acción.

26 febrero, 13:36

Rusia creará sistema de protección contra meteoritos



© Foto: Flickr.com/ Sweetie187 /cc-by 3.0

El Ministerio de Emergencias ruso creará un sistema para vigilar el espacio cercano a la Tierra para la protección de asteroides y meteoritos, comunicó el ministro Vladímir Puchkov.

Según él, el Ministerio de Emergencias en colaboración con organizaciones nacionales y extranjeras creará un sistema no solo para proteger a la población, sino también instalaciones socialmente importantes que puedan sufrir una amenaza desde espacio exterior.

"Debemos establecer un sistema de vigilancia del espacio cercano a la Tierra, en una zona comprendida entre 250 y 500 mil kilómetros, y tener la posibilidad de seguir el movimiento de absolutamente todos los objetos espaciales. En calidad de zonas piloto se utilizará una parte del territorio de Rusia, Europa y América del Norte", señaló Puchkov.

[Olga Zakútniaya](#)

30 diciembre 2013, 15:20

2013 en el espacio: un año marcado por la caída del meteorito



Foto: EPA

Con el lanzamiento el pasado 28 de diciembre del nuevo cohete espacial ligero Soyuz 2.1v con tres satélites a bordo Rusia puso fin a este año “espacial”. Fue muy intenso, basta recordar el acuerdo de cooperación en el proyecto de exploración de Marte ExoMars de la Agencia Espacial Europea, el accidente del lanzador Protón-M que debió colocar en órbita tres satélites del sistema ruso de navegación y posicionamiento GLONASS, y la tan esperada reforma del sector espacial ya hacia finales del año.

En lo que se refiere a la ciencia espacial, 2013 no fue especialmente fructífero. El único cambio radical fue la reforma de la Academia de Ciencias de Rusia que fusionó varios centros de investigación y reorganiza los institutos, subordinándolos a estructuras del Gobierno. A pesar de que se evitó que estos cambios retrasaran la preparación de proyectos espaciales, en el sector sigue reinando la incertidumbre.

En cuanto a los lanzamientos científicos, el único que se llevó a cabo en 2013 fue el de la cápsula espacial Bion-M con animales a bordo, una misión, que duró treinta días. Tampoco estaban previstos

otros lanzamientos para 2013. El más próximo, el del telescopio ruso-alemán Spektr-RG, se esperaba en 2014 pero fue aplazado para 2015 por motivos técnicos.

Un gran logro para el programa espacial ruso fue la firma por la Agencia Espacial de Rusia (Roscosmos) y la Agencia Espacial Europea (ESA) del acuerdo final sobre el proyecto conjunto de exploración de Marte ExoMars. Rusia obtuvo una participación igualitaria en el proyecto: no sólo facilitará sus cohetes propulsores y los servicios de lanzamiento sino también podrá instalar sus instrumentos científicos y acceder a los resultados de las investigaciones que se lleven a cabo durante las misiones.

El acuerdo en cuestión determinó el desarrollo del programa espacial ruso hasta 2010 en cuanto a la exploración del planeta rojo. No se descarta que la parte “lunar” también pueda realizarse con la participación de la ESA, que muestra un gran interés a los proyectos conjuntos con Rusia.

En 2013 seguimos recibiendo buenas noticias del radiotelescopio espacial del satélite Spektr-R que lleva más de dos años en la órbita. Este año en el observatorio astrofísico orbital ruso se inició un nuevo programa de investigaciones en el que participan los científicos de todo el mundo. Continúa con éxito su trabajo el microsátélite de investigación Chibis-M que explora fenómenos físicos que acompañan las descargas eléctricas durante una tormenta terrestre en diversas bandas del espectro electromagnético, de ondas de radio a rayos gamma. Para estas investigaciones está equipado con muchos instrumentos, algunos de los cuales están instalados a bordo de aparatos extranjeros, como el espectrómetro ruso DAN instalado a bordo del explorador espacial Curiosity, responsable de las noticias más sensacionales que llegaban desde el espacio durante 2013.

Aunque más sensacionales fueron los avances de las nuevas potencias espaciales como China, la India, Japón, Irán y Corea del Sur. China puso en órbita su quinta misión espacial tripulada y envió un robot espacial a la Luna. La India lanzó con éxito su primera misión a Marte. La Agencia Aeroespacial japonesa logró, tras intentos fallidos, lanzar el Epsilon-1 al espacio para poner en órbita con éxito el primer telescopio de observación planetaria. La República Islámica de Irán mandó al espacio un cohete con un mono a bordo. Corea del Sur envió al espacio su primer satélite artificial con fines científicos.

Pero ésta ha sido una “revolución anunciada”: los países asiáticos empezaron a conquistar el espacio hace mucho y, a juzgar por sus avances, muy pronto habrá otra estación orbital en el espacio, la china.

Entretanto, el símbolo “espacial” de 2013 no es la aeronave india Mangalyaan, que está viajando rumbo a Marte, tampoco la Voyager 1 de la NASA, que cruzó la última frontera del Sistema Solar, ni el rover Curiosity, que continúa su marcha triunfal por la superficie del planeta rojo. A mediados de febrero un meteorito de modestos tamaños cayó en las inmediaciones de la ciudad rusa de Cheliábinsk, al sur de los Urales, recordando a los humanos que el espacio no está tan lejos.

Por suerte, no hubo víctimas mortales aunque sí centenares de heridos y daños materiales importantes. El evento inmediatamente recibió una amplia cobertura en los medios de comunicación, convirtiéndose en un tema de gran urgencia y popularidad. Las agencias espaciales empezaron a hablar de la necesidad de proteger la Tierra de los asteroides potencialmente peligrosos y de lanzar una misión pilotada a uno de estos cuerpos celestes. No importa cuál de estos proyectos se lleve a cabo, lo importante es que nos hemos vuelto a acordar de que no podemos vivir sin tener en cuenta el espacio que nos rodea.

1 marzo, 15:43

Crimea: antiMaidán y “gente amable”



Foto: RIAN

Crimea está colmada de “gente amable”. Así denominan a los efectivos armados silenciosos, que llevan uniformes sin distintivos y que el 28 de febrero tomaron bajo control los edificios estratégicos más importantes: el Consejo Supremo, el aeropuerto de Simferópol, el aeropuerto militar Belbek de Sebastopol y otros objetos.

En todos los casos no se registraron enfrentamientos armados y los huéspedes armados se comportaron de manera totalmente correcta, lo que fue la razón de la nueva denominación que se les dio y que rápidamente adquirió popularidad en el segmento ruso de Internet.

Además, la “gente amable” desarmó a militares y guarda fronteras ucranianos en Balaklava, y también sin el menor conflicto precintó los locales en que estos guardaban las armas, y que ahora mantiene bajo vigilancia.

Bajo este telón de fondo en Crimea continúan los mítines prorrusos. Los habitantes de Simferópol, Sebastopol, Kerch, Eupatoria, portando banderas rusas: la tricolor estatal y la de San Andrés de la Armada de Rusia, exigen la celebración de un referéndum sobre el estatus de la península. No obstante,

el referéndum ya anunciado para el 25 de mayo “Sobre la ampliación de la autonomía” conviene a muy pocos. Muchos reconocen abiertamente que quisieran ver a Crimea en el seno de Rusia o independiente.

Entre la población rusa de Crimea no hay partidarios de la Maidán que, como mínimo, defiendan su posición abiertamente. Por lo demás, el presidente [Viktor Yanukóvich](#), destituido por la Maidán, no goza de más popularidad: en Crimea lo tildan de traidor. El pueblo ya promueve a los nuevos jefes: el más conocido es el nuevo alcalde de Sebastopol, Alexéi Chali.

En paralelo, se están creando las nuevas estructuras de autoorganización : podría decirse que las comunidades de Crimea están renaciendo en el período en que los jefes anteriores no están a la altura de la situación. Numerosos destacamentos de autodefensa, grupos del Bloque Ruso y de otras organizaciones participan en mítines, garantizan el orden, cierran los accesos a las instalaciones vitales e incluso interaccionan con la ya mencionada “gente amable”.

Los destacamentos de autodefensa de Crimea y la policía local de seguridad ciudadana “Bérkut”, que no acatan la orden de disolución impartida por el ministro del Interior del “gobierno” de la Maidán, Avákov, también defienden Crimea ante una posible irrupción de extremistas del Sector de Derecha y otras bandas. Ya se hicieron varias de estas tentativas y todas concluyeron con el regreso inmediato de los extremistas al punto de partida.

Lo que más preocupa hoy a los habitantes es la cuestión de la postura de Rusia con respecto a Crimea. El fantasma de principios de los años noventa asusta a las personas, y en caso de que Rusia no respalde los intereses de los rusos en Crimea la región puede considerarse perdida. No obstante, por el momento las acciones de Rusia en respaldo a la antiMaidán, sobre todo, de Crimea, parecen ser razonables y suficientes. El quid de la cuestión reside en cuán lejos está dispuesto a ir Crimea: sus habitantes y aquellos que los representan.

28 febrero, 21:20

Putin discute con colegas extranjeros la situación en Ucrania



Foto: RIA Novosti

El presidente ruso, [Vladimir Putin](#), discutió hoy, por teléfono, la situación en Ucrania con el primer ministro británico David Cameron, la canciller alemana Angela Merkel y el presidente del Consejo de Europa, Herman Van Rompuy, informó el servicio de prensa del Kremlin.

Durante las conversaciones los políticos subrayaron que es imprescindible impedir la escalada de la violencia y emprender medidas con el fin de solucionar la crisis política en Ucrania.

Los políticos decidieron continuar los contactos personales y activar la cooperación a nivel de Ministerios de Asuntos Exteriores.

26 febrero, 14:31

EEUU sufre una invasión de lagartos gigantes



© Foto: [en.wikipedia.org/cc-by-sa 3.0](https://en.wikipedia.org/cc-by-sa/3.0/)

Distritos del oeste de Florida sufren una invasión masiva de grandes lagartos de la especie *Tupinambis Teguixin*, cuya área de distribución siempre han sido los países de América Latina.

Los visitantes inesperados representan una seria amenaza para la ecología del Estado debido a que se comen aves, huevos, pequeños animales y vegetación.

En total hay seis subespecies de este tipo de lagartos, cuatro de las cuales se han visto en Florida, entre ellas las más grandes, los lagartos blancos y negros, cuya longitud puede alcanzar un metro y medio y pesar cinco libras (más de dos kilos). Además de ser omnívoros y tener una rápida velocidad de movimiento son buenos nadadores y se reproducen rápidamente en el clima cálido de Florida (pueden poner hasta treinta y seis huevos).

[Iliá Krámnik](#)

8 febrero, 15:13

¿A quién molesta el programa de creación del caza de quinta generación ruso-indio?



Foto: www.sukhoi.ru

DEFEXPO-2014 es una exposición de armamento terrestre y naval en Nueva Delhi, pero en el salón es imposible evitar la discusión del tema de la aviación, especialmente sobre el telón de fondo de las críticas en la prensa india a uno de los programas ruso-indios más ambiciosos, a saber: el programa de creación del caza de quinta generación FGFA sobre la base del proyecto ruso T-50 PAK FA.

En rueda de prensa el vicedirector del Servicio Federal para la Cooperación técnico-militar de Rusia, Viacheslav Dzirkaln, señaló que el trabajo en el proyecto continúa de acuerdo con el orden acordado y la campaña desplegada en la prensa no entorpece esa labor. Al propio tiempo, semejante ataque informativo prueba que en la India hay un número suficientes de detractores de la cooperación con Rusia en este campo. Las raíces del problema se ven a simple vista: la estructura de la Fuerza Aérea de la India, que apuesta básicamente por la explotación de aviones de fabricación rusa y francesa, supone la existencia como mínimo de dos grupos de presión – uno prorruso y otro profrancés. Al propio

tiempo, el segundo grupo, que acaba de ganar la licitación para el suministro de aviones medianos multifuncionales de combate (Medium Multi-Role Combat Aircraft (MMRCA) – el caza francés Rafale), experimenta escasez de recursos: el alto precio de Rafale y las no muy grandes posibilidades económicas de la India, imponen la búsqueda de medios adicionales, y el programa conjunto con Rusia de creación del caza de quinta generación es en estas condiciones blanco para los ataques de los cabilderos.

A la vez, los argumentos contra el Sukhoi/HAL Fifth Generation Fighter Aircraft (FGFA) no son tantos. Más que nada se critica el precio del avión, que, por lo visto, superará los cien millones de dólares por unidad. Sin embargo, la próxima adquisición del Rafale a un precio que se acerca a los veinte mil millones de euros por ciento veintiséis máquinas, evidentemente resultará aún más costosa. Al mismo tiempo, no hay que olvidarse de la diferencia de generaciones: el prototipo del FGFA, el caza T-50, realizó su primer vuelo en enero de 2010, veintitrés años después que el primer Rafale.

Pero si al Rafale se le puede encontrar un sustituto entre otros aparatos con características técnico tácticas parecidas, pues, desde este punto de vista, el proyecto FGFA es único: nadie más ofrecerá a la India un caza pesado de quinta generación.

No obstante, “la pugna por el dinero” continúa y, teniendo en cuenta la actual situación, difícilmente cese pronto. Hay especialistas que opinan que es muy probable que la India renuncie al Rafale, anulando los resultados de la licitación para los suministros de los MMRCA y redistribuyendo los medios a favor de otros programas, incluido el FGFA.

El caza de quinta generación no es el único proyecto conjunto de los constructores aeronáuticos rusos e indios. Ambas partes cifran grandes esperanzas en el proyecto de avión de transporte multifuncional (medium transport aircraft) MTA, sobre la base del avión Il-214.

Aún en 2007 los gobiernos de Rusia y la India suscribieron el acuerdo sobre el proyecto y construcción del avión MTA. Posteriormente los futuros socios convinieron en que a cada una de las partes, la rusa y la india, les corresponderá el 50 % de las acciones de la empresa. La sede se abrirá en Nueva Delhi. La producción del avión se alojará tanto en Rusia como en la India. Los planes de producción prevén el lanzamiento de doscientas cinco aeronaves, de las cuales el 3 % podrá exportarse a terceros países. En caso de que todo se desarrolle acorde con el plan, el primer vuelo del MTA se hará efectivo entre 2016 y 2018. En palabras de Víctor Livánov, constructor general de la Sociedad Anónima Iliushin, el Ministerio de Defensa de Rusia tiene previsto encargar un centenar de este tipo de aviones y la India cuarenta y cinco. El potencial general del mercado de aviones MTA se estima en trescientas noventa unidades, teniendo en cuenta los aviones de transporte civil.

En este mes de febrero deberá superarse una etapa importante más: la presentación de la documentación del proyecto del avión. Por ahora no se menciona con exactitud la fecha del primer vuelo, pero, lo más probable es que tenga lugar en 2017.

La ejecución del proyecto MTA afronta no pocos problemas, pero el éxito de la máquina es de suma importancia tanto para la Fuerza Aérea de Rusia como de la India. Ambos países disponen de una gran cantidad de instalaciones alejadas, que requieren abastecimiento por aire, pero el empleo de aviones tipo Il-76 no siempre, ni mucho menos, es posible y conveniente.

La ejecución de los proyectos FGFA y MTA permitirá a la Fuerza Aérea de la India contar con una industria aeronáutica moderna. Y Rusia tendrá la posibilidad, a expensas del dinero de los socios, de seguir avanzando en el diseño, elevando el nivel tecnológico y la competencia de los diseñadores. En las condiciones en que los proyectos de nuevas máquinas se vuelven cada vez más caros y complicados, tal posibilidad no se puede desperdiciar.

5 noviembre 2013, 20:29

EEUU: los cazas de sexta generación tendrán armas láser



© Foto: Flickr.com/dcbprime/cc-by

La Fuerza Aérea de EEUU anunció la búsqueda de proveedores de equipos láser para los cazas de sexta generación.

Los representantes de la Fuerza Aérea informan que el departamento está interesado en desarrollar láseres de baja potencia para desviar al radar enemigo, láseres de potencia media para destruir misiles antiaéreos y láseres de alta potencia para atacar blancos aéreos o terrestres.

Los militares pretenden probar los principales componentes de las armas en condiciones cercanas a la realidad para el año 2022.

Boeing y Lockheed Martin desarrollan este proyecto que se espera que esté operativo hacia el año 2030.

[Iliá Jarlámov](#)

10 enero, 15:35

EEUU quiere infestar Rumanía de terroristas



Foto: EPA

En el territorio de Rumania podrá aparecer un foco de tensión que se convertirá en el dolor de cabeza no solo del gobierno rumano sino de todos sus vecinos. Todo “gracias” a Washington que, con el apoyo de la ONU, intenta organizar el traslado desde Iraq al país balcánico de varios miles de miembros de la Organización de los Muyahidines del Pueblo de Irán (Moyahedin-e Jalq).

La llamada comunidad civilizada se preocupa tanto de la suerte de los radicales por una simple razón: los muyahidines ven su misión en la lucha contra Irán, al que Occidente intenta debilitar por todos los medios.

En Irán e Iraq el grupo Moyahedin-e Jalq es clasificado como una organización terrorista. Su brazo armado, el Ejército de Liberación Nacional de Irán sirvió como base para la creación del Consejo Nacional de Resistencia Iraní, una coalición de fuerzas opositoras de este país. Pero la romántica idea de crear una sociedad socialista y sin clases, con la que a mediados de los 1960 empezaba la “gloriosa” historia de los opositores a la monarquía, desembocó en la lucha subversiva y ataques terroristas masivos. Al tropezar con una dura respuesta por parte del gobierno iraní, el grupo trasladó su sede a Iraq donde participó en acciones militares contra los kurdos y en incursiones al territorio iraní durante la guerra entre estos países. Más tarde, continuaron realizando incursiones al territorio de la República Islámica ya por iniciativa de EEUU y bajo su control.

A pesar de la impresionante lista de las bajas infligidas por el grupo (unas 50 000 víctimas, entre ellos algunos altos cargos de Irán), la Unión Europea y, más tarde, EEUU recientemente retiraron a Moyahedin-e Jalq de la lista de organizaciones consideradas como terroristas. Su táctica es comprensible: “el enemigo de mi enemigo es mi amigo”. Los estrategas occidentales siempre han sabido recurrir con éxito y en el momento justo a este tipo de alianzas con los que anteriormente era considerado terrorista, como en el caso de los muyahidines.

La idea de Washington de alojarles en Rumanía es por lo menos aberrada, cree el experto ruso, orientalista Borís Dolgov:

—Si las autoridades rumanas tiene dudas al respecto, y las tendrá casi seguro, deberá oponerse a esta propuesta. La organización Moyahedin-e Jalq actúa en contra de Irán, donde es designada como terrorista, es responsable de numerosos ataques y atentados terroristas, es decir puede ser clasificada como tal. Además, el plan de EEUU va en contra de la tendencia a la mejora de las relaciones entre Washington y Teherán. Además, el traslado de los muyahidines contribuirá a desestabilizar la situación en la región. Está claro que no van a esforzarse para entablar una relación pacífica con los representantes de otras.

Por ahora EEUU no tienen éxito en realización de su plan a pesar de que para ello han seleccionado un país que depende en gran medida de la política de Washington. No es ningún secreto que apuesta por apoyar a Rumanía secreta- y abiertamente considerándola una zona de alto interés geopolítico desde la desintegración de la URSS en 1991. Por lo visto este apoyo tiene su precio, pero en este caso es exorbitado.

Sin embargo, según algunas fuentes esta cuestión se planteó durante el encuentro entre el Secretario de Estado de EEUU, [John Kerry](#), y el ministro de Asuntos Exteriores de Rumanía, Titus Corlatean, celebrado a principios de diciembre en Bruselas. Un año antes Alemani y Albania anunciaron que estaban dispuestas a acoger a parte de los miembros de Moyahedin-e Jalq. Pero los líderes de esta organización insisten en que se cree un asentamiento compacto de los tres mil muyahidines que se encuentran en la base estadounidense en Iraq. Esto, por supuesto, pareció demasiado peligroso a las autoridades alemanas y albanesas y se echaron atrás. Los líderes de los terroristas se vieron en un callejón sin salida: ningún país quiere acogerles mientras en Iraq sus campamentos son objeto de ataques con misiles perpetrados por desconocidos. Los activistas de Moyahedin-e Jalq responsabilizan por ellos al gobierno de Iraq que quiere desalojar a los radicales.

La realización del plan estadounidense que prevé su traslado a Rumanía es amenazante pero también improbable, comenta el experto del Instituto de Evaluación Estratégica y Análisis, Serguéi Demidenko:

—El traslado de un importante número de personas con una muy específica preparación militar e ideológica a una región europea poco estable aumentaría las tensiones. Pero es poco probable. Las autoridades rumanas tienen idea de lo que significaría aceptar la propuesta de EEUU. Los militantes de este tipo de organizaciones tienen un perfil psicológico muy peculiar, están orientados a luchar contra los infieles y difícilmente podrías renunciar a esta lucha. Pero si al fin y al cabo este plan se hace realidad, agravará enormemente la amenaza del radicalismo islámico en Europa. Especialmente en la situación cuando los servicios secretos europeos son incapaces de paralizar las actividades de Al Qaeda en el sur del continente.

Está claro que desde cierto punto de vista la preocupación de Washington sobre “los enemigos de sus enemigos” es una causa noble: no abandonan a los “suyos”. Además en Rumanía está previsto construir una base estadounidense donde los muyahidines podrían alojarse aunque temporalmente. Por cierto, los avances en las negociaciones nucleares no representarán un punto de inflexión en las relaciones entre Irán y EEUU que, no obstante, continuó con sus planes de desplegar el escudo antimisiles en Europa para protegerse de un eventual ataque iraní.

La decisión de acoger o no a los militantes del grupo de la misma índole que Al Qaeda o Talibán en Rumanía es competencia exclusiva del gobierno de este país. Y también su responsabilidad. Aunque las autoridades de la vecina Ucrania deberían estar alerta: los combatientes bien entrenados podrían tomar parte en un cambio de gobierno por medio de la fuerza o en la desestabilización de la situación ya de por sí poco estable en Ucrania. Porque no están acostumbrarse a estar con los brazos cruzados.

[Aliona Rakítina](#)

26 enero, 11:28

¿A qué se debe la imprevista activación de las pirámides?



Foto: EPA

Las pirámides son una de las construcciones más enigmáticas en nuestro planeta. Nadie discute que el sentido de estas

construcciones de culto se propaga más allá de los sepulcros corrientes.

Y he aquí una nueva noticia sensacional: un grupo de científicos ha registrado potentes rayos de energía proyectados desde las pirámides al espacio. Y además esto ocurre por doquier. ¿A qué se debe tan imprevista actividad?

No es tan fácil responder a esta pregunta, ya que hasta ahora es poco lo que sabemos de la verdadera naturaleza de las pirámides. Muchos científicos coinciden en opinar que estas estructuras son antiquísimos receptores y transmisores de información. Y parece que en los últimos tiempos estas hipótesis se están confirmando...

Pero ¿qué hay de común entre la pirámide de Kukulcán, en la península mexicana de Yucatán, las pirámides del valle de Xianyang en China y las pirámides de la cultura del Norte Chico en los Andes? Estos templos erigidos casi en un mismo tiempo que las pirámides egipcias de Guiza, no hace mucho empezaron a manifestar una actividad sin precedente.

Muchas personas fueron testigos de los potentes rayos de energía que estas pirámides disparaban hacia el cielo. Incluso hay una fotografía y un video que confirman este fenómeno inusual (cabe remarcar que los materiales concedidos a los científicos no se tratan de un montaje y no existe la menor duda de que no son una falsificación).

El astrofísico Antón Yermólenko afirma que estos hechos deben ser objeto de un minucioso estudio:

—La comunidad científica mundial debe prestar más atención a todo esto que ocurre con las pirámides. El hecho de que hayan empezado a despertarse del milenario letargo es de por sí un acontecimiento excepcional. Considero que no debemos ignorar estos hechos evidentes y tratar de determinar por qué tienen lugar actualmente. Es que no se trata de un caso único, sino de un fenómeno masivo que se observa de Asia hasta América del Sur.

Lo que más interesa a los científicos y a la gente en general es la causa de tales rayos de energía y hacia dónde están dirigidos. Evidentemente, todo esto no puede ser denominado coincidencia banal, o sea que se necesita tiempo y dinero para investigar este fenómeno. Y quién sabe, quizás nos estemos acercando unos pasos más a la clave del secreto de las grandes pirámides.

14 marzo 2013, 20:59

Hallan reloj usado durante la construcción de las pirámides



Foto: EPA

Los científicos de la Universidad de Basel encontraron en Egipto uno de los más antiguos relojes de sol. El artefacto tiene una edad estimada de cerca de tres mil trescientos años.

El hallazgo consiste en un disco de piedra caliza del tamaño de un platillo. Sobre el mismo está grabado un semicírculo de color negro dividido en doce segmentos iguales.

El reloj fue encontrado durante las excavaciones en el Valle de los Reyes cerca de una vivienda de piedra en la cual vivían los obreros encargados de la construcción de las tumbas faraónicas. Tal vez el reloj era utilizado para calcular el tiempo laboral.

30 noviembre 2012, 11:03

El esplendor de Mesopotamia



Foto: El País

Entre los ríos Tigris y Éufrates, en las zonas desérticas del actual Iraq y

Entre los ríos Tigris y Éufrates, en las zonas desérticas del actual Iraq y el noroeste de Siria, se extiende una franja de zona fértil donde surgió hace seis mil años la civilización.

Es Mesopotamia, y allí, se crearon las primeras ciudades, la ganadería, la escritura, las leyes, la literatura, el comercio y la arquitectura monumental, entre otros avances, que hoy seguimos disfrutando. *Antes del diluvio. Mesopotamia, 3500-2100 a.C.* reúne en Caixaforum Barcelona un conjunto de cuatrocientas piezas, objetos de uso cotidianos, obras de arte, joyas y textos, procedentes de treinta y dos museos y colecciones de todo el mundo, además de reconstrucciones en 3D de templos y edificios de ciudades como Uruk y Ur, creadas para la exposición, fotografías y filmaciones actuales, que muestran el esplendor de la primera civilización y el estado actual de los restos.

La exposición, comisariada por el arquitecto y profesor Pedro Azara, está pensada como un paseo por el desierto, en el que van apareciendo, casi enterradas las piezas. Se pueden ver tablillas de barro en las que aparecen textos en cuneiforme, sobre todo contabilidad de templos, pero también con planos de ciudades, de edificios o listas de reyes; sellos con figuras incisas, cerámicas, esculturas de personas anónimas que colocaban en los templos para ser protegidos por los dioses, o de reyes, como el famoso rey arquitecto Gudea; maquetas de edificios y ciudades y joyas como las aparecidas en las tumbas reales de Ur, de las que se puede ver una hermosa diadema de oro y lapislázuli.

Pero la exposición no solo es una muestra de arqueología. Para Azara se trata de explicar cómo veían el mundo los sumerios, cómo organizaban y controlaban el difícil medio en el que vivían y cómo han sido percibidas estas culturas desde que fue descubierta a finales del siglo XIX y, sobre todo, desde que la

zona pasó a estar bajo la órbita inglesa que dio comienzo a las campañas de los años veinte formada por especialistas franceses e ingleses.

La exposición explica cómo en Uruk, la primera ciudad del mundo, llegaron a vivir más de cuarenta mil personas, o en la de Ur, posteriormente, más de doscientos mil y fue la ciudad más poblada del mundo hasta Roma, dos mil años más tarde. También cómo crearon caminos que unían las diferentes ciudades y controlaban todo el territorio que les rodeaba.

La exposición no pasa por alto la conflictividad casi endémica de la zona, azotada por eternas guerras. Desde 1980 en la zona se han suspendido las expediciones arqueológicas internacionales. Azara ha podido viajar en cinco ocasiones. La última, en noviembre de 2011, tuvo el apoyo del Gobierno y el Ejército iraquí para poder filmar en los yacimientos. Las imágenes, proyectadas en la exposición muestran, por primera vez en décadas, el estado actual de los mismos y su estado de conservación.

La cultura de Mesopotamia influyó en Grecia (a través de Anatolia) y el mundo judeocristiano, crisoles de la cultura europea. Los trabajos tardíos y el hecho de que la mayoría de ciudades estaban construidas de barro han hecho que sepamos poco de ella. Para Azara la exposición es una oportunidad única para conocer parte de nuestro pasado. El País

29 diciembre 2013, 19:09

***Globe* anuncia la muerte de la reina Isabel II**



Foto: EPA

Los médicos le dan seis meses de vida a la reina británica Isabel II, informa la revista *Globe* de EEUU.

Según la edición, la reina habló sobre su diagnóstico fatal con el [príncipe Guillermo](#) y su esposa Kate Middleton. "Me quedan seis meses de vida", supuestamente dijo.

La publicación que aparecerá la semana que viene, da detalles tristes y alegres de la Navidad en la familia real. El artículo se llama "La última Navidad de la reina".

Globe no informa sobre la fuente de esta información.

Mar 2 2014

Descubren fortaleza militar bajo Alcatraz



Un grupo de investigadores de la Universidad de Texas A&M descubrió los restos de una antigua fortaleza militar bajo la ex cárcel de máxima seguridad de Alcatraz, en San Francisco, California.

La fortaleza, que los expertos creían había sido completamente destruida, fue construida en la era de la carrera por el oro, en torno a 1848, y transformada en una línea de defensa durante la guerra civil, en 1861.

Gran parte de la fortaleza es todavía inaccesible, pero los arqueólogos esperan empezar las excavaciones lo antes posible.

“De 1850 a 1907 fue la época de la Fortaleza de Alcatraz”, dijo Mark Everett, profesor de geología y geofísica de la Universidad de Texas A&M, a [Houston Chronicle](#). **Gran parte de la fortaleza restante es inaccesible hoy bajo los edificios de la prisión, pero los arqueólogos esperan comenzar las excavaciones en breve.**

La fortaleza, que se veía en antiguas fotografías, ahora está completamente desaparecida y aunque se creía destruida, **la señal de radar sugiere que gran parte del edificio podría estar intacta y enterrado bajo tierra.**

[La Tercera](#)

Jun 13 2013

Apocalipsis nuclear: las fortalezas vitrificadas de Escocia



Uno de los grandes misterios de la arqueología clásica es la existencia de muchas fortalezas vitrificadas en Escocia. ¿Es otra evidencia de alguna antigua guerra atómica? ... Quizás.

Se dice que existe al menos 60 de tales fortalezas a lo largo de Escocia. Entre los más conocidos están Tap o'Noth, Dunnideer, Craig Phadraig (cerca de Inverness), Abernathy (cerca de Perth), Dun Lagaidh (en Ross), Cromarty, Arka-Unskel, Eilean na Goar y Bute-Dunagoil en el Seno de Bute en la isla de Arran. Otro fuerte vitrificado bien conocido es el de la colina Cauadale en Argyll, en Escocia occidental.

Uno de los mejores ejemplos de una fortaleza vitrificada es Tap o'Noth, que está cerca de la aldea de Rhynie en el noreste de Escocia. Este masivo fuerte, desde la prehistoria, está en la cima de una montaña del mismo nombre el cual, estando a unos 560 metros de altura, comanda una impresionante vista de la campiña de Aberdeenshire.

A primera vista parece que las paredes están hechas con escombros de piedras, pero al echarle una mirada cercana es evidente que no están hechas de [piedras secas](#) sino de rocas fundidas! Lo que antes eran piedras individuales ahora son masas negras y cenizas, fusionadas por el calor que debe haber sido tan intenso que los fundió formando ríos de roca derretida que una vez corrieron por las paredes.



La principal característica de la fortaleza de Tap o'Noth es el notable remanente de pared vitrificada, que define un rectángulo de aproximadamente 100 m por 30 m de tamaño.



Sobre Tap o'Noth. Observa las piedras vitrificadas. Imagen: swan-scot/flickr

Los informes sobre los fuertes vitrificados se hizo ya en 1880 cuando Edward Hamilton escribió un artículo titulado “[Fuertes vitrificados en la costa oeste de Escocia](#)” en la *Archaeological Journal* (nº 37, 1880, págs. 227 – 243). En su artículo, Hamilton describe varios sitios en detalle, incluyendo Arka-Unskel:

En el punto donde [Loch na Nuagh comienza a estrecharse](#), donde la orilla opuesta está uno y medio a dos kilómetros de distancia, esta un pequeño promontorio conectado con la península

por una estrecha franja de arena y hierba que evidentemente en un momento fue sumergida por la marea. En la cumbre plana de este promontorio están las ruinas de una fortaleza vitrificada, el apropiado nombre para esta es Arka-Unskel.

Las rocas sobre el cual esta fortaleza se coloca son metamórfica gneis, cubierto de hierba y helechos y elevándose sobre los tres lados casi perpendiculares por unos 34 metros desde el nivel del mar. La superficie lisa en la parte superior está dividida por una ligera depresión en dos porciones. En el más grande, con los lados precipitados al mar, la parte principal de la fortaleza está situada y ocupa toda la superficie plana. Es de forma algo ovalada. La circunferencia es de aproximadamente 61 metros, y las paredes vitrificadas pueden rastrearse en toda su longitud. Hemos cavado bajo la masa vitrificada y allí se encontró lo que fue muy interesante, como el arrojar algo de luz sobre la forma en que el fuego se aplicó para el propósito de la vitrificación. La parte interna de la parte superior o la pared vidrificada en alrededor de un pie o un pie y medio no había sido tocada por el fuego, salvo por algunas de las piedras planas que fueron aglutinadas ligeramente juntas, y esas piedras, todas feldespáticas, se colocaron en capas una sobre otra

Era evidente por tanto que una base repentina de piedras de canto rodado se formó primero sobre la roca original, y luego una gruesa capa de piedras sueltas, piedras planas principalmente de arena feldespáticas y de un tipo diferente de los que se encuentran en la vecindad inmediata, fueron colocadas sobre esta base y luego vitrificadas por un calor extremo aplicado. Esta base de piedras sueltas se encuentra también en el fuerte vitrificado de Dun Mac Snuichan, en Lago Etive.

Hamilton describe otra fortaleza vitrificada que es mucho más grande, situado en la isla en la entrada del lago Ailort.

[Esta isla, localmente llamado Eilean na Goar](#), esta en la parte más oriental y está delimitado por todos lados por rocas de gneis empinada; es la morada y lugar de nidificación de numerosas aves marinas. La superficie plana en la parte superior es de 36 metros desde el nivel del mar, y los restos de la fortaleza vitrificada están situados en el este, oblongo en forma, con una defensa continúa de pared vitrificado de cinco metros de espesor, unida en el final SW a una gran roca de gneis vertical. El espacio cerrado por este muro es de 128 metros de circunferencia y 21 metros de ancho. La muralla es continua y de unos 1.5 metros de espesor. En el extremo oriental esta una gran masa de pared in situ, vitrificados en ambos lados. En el centro del espacio cerrado está una profunda depresión en la que están masas esparcidas de la pared vitrificada, evidentemente, separados de su sitio original.

Hamilton naturalmente se pregunta a algunas preguntas obvias acerca de las fortalezas. ¿Se construyeron estas estructuras como medio de defensa? ¿Fue la vitrificación el resultado del diseño o fue un accidente? ¿Cómo se produjo la vitrificación?



Fragmentos de la pared vitrificada. El calor necesario para convertir la arena en vidrio debe ser superior a los 1.760 ° C.

En este proceso de vitrificación, enormes bloques de piedras se han fusionado con escombros más pequeños para formar una masa dura, vidriosa. Las explicaciones para la vitrificación son pocas y lejanas, y ninguno de ellos es universalmente aceptada.

Una de las primeras teorías fue que estas fortalezas se encuentran en antiguos volcanes (o los restos de ellos) y que la gente utilizó la piedra fundida expulsado de las erupciones para construir sus asentamientos.

Esta idea fue sustituida por la teoría de que los constructores de las paredes habían diseñado las fortalezas de tal manera que la vitrificación les fue útil para fortalecer las paredes. Esta teoría postula que fuego había sido encendido y agregado material inflamable para producir paredes suficientemente fuertes para resistir la humedad del clima local o los ejércitos invasores del enemigo. Es una teoría interesante, pero que presenta varios problemas. Para empezar, no hay realmente ningún indicio de que tal vitrificación realmente fortalezca las paredes de la fortaleza; por el contrario, parece debilitarlos. En muchos casos, las paredes de las fortalezas parecen que se han derrumbado a causa del incendio. También, ya que las paredes de muchas fortalezas escocesas sólo están parcialmente vitrificadas, esto apenas habría resultado en un método eficaz de edificación.

Julius Caesar describe un tipo de madera y fortaleza de piedra, conocida como una muralla gallicus, en su relato de la Guerra de las Galias. Esto fue interesante para aquellos que buscan soluciones al misterio de los fuertes vitrificados porque estos fuertes se hicieron de un muro de piedra lleno de escombros, con troncos de madera dentro para la estabilidad. Parecía lógico sugerir que tal vez la quema de una pared llena de madera podría crear el fenómeno de la vitrificación.

Algunos investigadores están seguros de que los constructores de las fortalezas causaron la vitrificación. Clarke cita a un equipo de químicos desde el Museo de Historia Natural en Londres quienes estudiaban las muchas fortalezas:

Teniendo en cuenta las altas temperaturas que han de ser producidos y el hecho de que posiblemente sesenta o más fuertes vitrificados se han vistos en una zona geográfica limitada de

Escocia, no creemos que este tipo de estructura es el resultado de los incendios accidentales. Se necesitan una cuidadosa planificación y construcción.

Sin embargo, un arqueólogo escocés, Helen Nisbet, cree que la vitrificación no fue hecha a propósito por los constructores de las fortalezas. En un análisis minucioso de los tipos de roca utilizado, ella revela que la mayoría de las fortalezas fueron construidas de piedra fácilmente disponible en el sitio elegido y no elegida por su propiedad de vitrificación.

El propio proceso de vitrificación, incluso si está configurada deliberadamente, es todo un misterio. Un equipo de químicos en [Mysterious World de Arthur C. Clarke](#) sometió las muestras de rocas de 11 fuertes a un riguroso análisis químico y afirmó que las temperaturas necesarias para producir la vitrificación eran tan intensas — sobre 1.100 °C — que una simple quema de paredes con madera entrelazado con piedra no podría haber logrado tales temperaturas.

Cuando el equipo de Clarke trató de recrear el proceso de vitrificación llegaron a la conclusión de que la cantidad de calor necesaria para vitrificar rocas era equivalente a una bomba atómica.

[Muchos han intentado recrear el proceso de vitrificación, ... sin éxito.](#)

Experimentos fueron llevados a cabo en la década de 1930 por el famoso arqueólogo V. Gordon Childe y su colega que Wallace Thorneycroft demostraron que los fuertes podrían haber sido incendiadas y generar suficiente calor como para vitrificar la piedra. En 1934, estos dos diseñaron un muro de prueba que era de 3.5 metros de largo, 2 metros de ancho y 2 metros de altura, que fue construido por ellos en la mina de carbón en Stirlingshire.

Utilizaron viejos ladrillos de arcilla refractaria para las caras y entibos como madera, y llenado la cavidad entre las paredes con pequeños cubos de escombros de basalto. Cubrieron la parte superior con césped y luego apilaron cerca de cuatro toneladas de desechos de madera y maleza en las paredes y le prendieron fuego. Debido a una tormenta de nieve en curso, un fuerte viento avivó la mezcla ardiente de madera y piedra, de modo que el núcleo interno hizo alcanzar cierta vitrificación de la roca — por no decir nada.



Fortaleza Castercliff – Lancs / Escocia



Fortaleza Point – Troup / Escocia

En junio de 1937, Childe y Thorneycroft duplicaron su prueba de vitrificación en la antigua fortaleza de Rahoy, en Argyllshire, utilizando rocas encontradas en el sitio. Sus experimentos no resolvió ninguna de las preguntas que rodean los fuertes vitrificados, sin embargo, sólo habían demostrado que era teóricamente posible apilar suficiente madera y pintar en la parte superior una mezcla de madera y piedra para vitrificar la masa de piedras, no logrando la vitrificación deseada.

Una parte importante de la teoría de Childe era que se trataba de invasores, no los constructores, que estaban asaltando las fortalezas y luego prendían fuego a las paredes con montones de maleza y madera; sin embargo, es difícil entender por qué las personas repetidamente habrían construido defensas que los invasores podrían destruir con fuego, cuando grandes murallas de piedra sólida habrían sobrevivido indemnes.

Los críticos de la teoría del asalto señalan que con el fin de generar suficiente calor por un fuego natural, las paredes tendrían que han sido especialmente construidos para crear el calor necesario. Parece irrazonable sugerir que los constructores específicamente crearían fuertes para ser quemados o que los invasores, con un gran esfuerzo, creaban el tipo de fuego que llevaría a vitrificar los muros — por lo menos con las técnicas tradicionales.

Janet y Colin Bord en su libro, *Mysterious Britain*, hablan del Castillo de Maiden para dar una idea de la gran extensión de esta maravilla de la ingeniería prehistórica.

Cubre una superficie de 120 hectáreas, con un ancho promedio de 460 metros y longitud de 915 metros. La circunferencia interior es de unos 17² km a la redonda, y se ha estimado... que necesitaría 250.000 hombres para defenderla! Es difícil, por lo tanto, creer que esta construcción fue pensada para ser una posición defensiva.

Un gran enigma para los arqueólogos siempre ha sido los múltiples y laberínticas entradas del oeste y este en cada extremo del recinto. Originalmente pueden haber sido construido como un camino para la

entrada procesional por la gente de la época neolítica. Más tarde, cuando los guerreros de la edad del hierro estaban utilizando el sitio como una fortaleza, probablemente lo encontraron útiles como medio para confundir a las fuerzas atacantes tratando de ganar la entrada. El hecho de que muchos de estos “castros” tiene dos entradas – una al norte del este y la otra al sur del oeste – también sugiere algún tipo ceremonial del Sol.

http://www.youtube.com/watch?feature=player_embedded&v=VZj3Uk4oK4g

Los fuertes en la costa occidental de Escocia son una reminiscencia de las misteriosas fortalezas cerca de acantilados en las islas de Aran en la costa oeste de Irlanda. Aquí realmente tenemos sombras de la historia de la Atlántida. Se ha teorizado que terribles batallas de la historia Atlántida tomó lugar en Gales, Escocia, Irlanda e Inglaterra.



Dun Aengus es una fortaleza situada en el borde de un acantilado a una altura de 100 metros con vistas al Atlántico en la isla de Aran Inishmore. Posiblemente un bastión atlante.

La antigua épica hindú, el [Mahabharata](#), da detalles muy precisos de “máquinas voladoras” que fueron utilizados por los indios hace miles de años. Ellos viajaron grandes distancias, y eran contundentes, se dice que estas máquinas voladoras poseían armas de fuego increíblemente poderosas. [Ver también: [Un tren de aterrizaje de aluminio de una aeronave de hace 20,000 años fue descubierto](#)]

La epopeya explica una guerra terribles que tuvo lugar entre los indios y los atlantes, poseedores de máquinas voladoras. Ambos utilizaron armas de destrucción, The Mahabharata dice: “. [El arma era] un solo proyectil cargado con todo el poder del universo Un rayo de hierro, un gigantesco mensajero de la muerte”, “grandes bolas de fuego que podrían destruir toda una ciudad, “La mirada de Kapila”, que puede quemar 50.000 hombres hasta dejarlos cenizas en cuestión de segundos, y lanzas voladoras que podrían arruinar ciudades enteras “lleno de fortalezas.””

En otras palabras, ellos tenían armas de fuego con la fuerza de una bomba atómica. Suficiente para vitrificar piedras. ¿Es posible que los fuertes vitrificados de Escocia son los restos de una guerra cataclísmica entre los indios y los atlantes, una guerra que acabó con todo rastro a excepción de los restos de los fuertes?

[Conspiraciones 1040](#)

Las danzas en el cielo de las bandadas de estorninos

Publicado: 2/3/14 Categoría: [ambiente](#), [animales](#)

[Share on facebook](#) [Share on twitter](#) [Share on google plus](#) [one share](#) [More Sharing Services](#)



El estornino pinto (*Sturnus vulgaris*), también conocido como estornino europeo o estornino común mide unos 20 cm de largo y tiene un plumaje de color negro iridiscente, con un brillo púrpura o verde, salpicado de blanco, sobre todo en el invierno. Las patas son rojizas, y el pico es negro en el invierno y amarillo en el verano. A diferencia de los adultos, las aves juveniles tienen un plumaje marrón. Es un ave ruidosa, sobre todo en perchas comunitarias y otras situaciones gregarias, y tiene un canto variado, pero poco musical. Tiene la capacidad de imitar los sonidos de su entorno e incluso aprenderlos. Su talento para la imitación vocal ha sido notado en obras literarias como Mabinogion y las obras de Plinio el Viejo y William Shakespeare.

Se distingue cerca de una docena de subespecies que se reproducen en hábitats abiertos en su área de distribución natural, en Europa y el occidente de Asia. Construye su nido en una cavidad natural o artificial donde pone cuatro o cinco huevos de color azul claro. Estos eclosionan después de dos semanas, y los juveniles permanecen en el nido durante otras tres semanas. Normalmente hay una o dos puestas cada año.

Imagen superior:



Imagen: David Buimovitch | AFP | Getty Images

Forma grandes bandadas que pueden ser beneficiosas para la agricultura por combatir plagas, ya que consumen grandes cantidades de insectos y otros invertebrados. Sin embargo, los mismos estorninos pintos pueden llegar a ser considerados plaga, cuando acaban con cultivos de frutas y desentierran otros brotes agrícolas. También pueden representar una molestia cuando las bandadas pernoctan en cables o postes urbanos, por el volumen del ruido y de los excrementos que producen.

Ciertas poblaciones introducidas, en particular, han sido sometidas a una serie de medidas para contener o disminuir su crecimiento poblacional, incluyendo la eliminación selectiva, pero los controles han tenido poco éxito, con la excepción de Australia Occidental. Las poblaciones disminuyeron desde la década de 1980 en algunas partes del norte y oeste de Europa, debido a cambios agrícolas y la consiguiente reducción en el número de invertebrados disponibles en los pastizales como alimento para el desarrollo de los polluelos. A pesar de ello, no se cree que la abundante población mundial esté disminuyendo de manera significativa, y la del estornino pinto está clasificada como una especie bajo preocupación menor por la Unión Internacional para la Conservación de la Naturaleza (UICN).



Imagen:



Imagen: AP Photo | Oded Balilty



Imagen: David Buimovitch | AFP | Getty Images



Imagen: FayeZ NURELDINE | AFP | Getty Images



Imagen: AP Photo | Oded Balilty



Imagen: AP Photo | Oded Balilty)

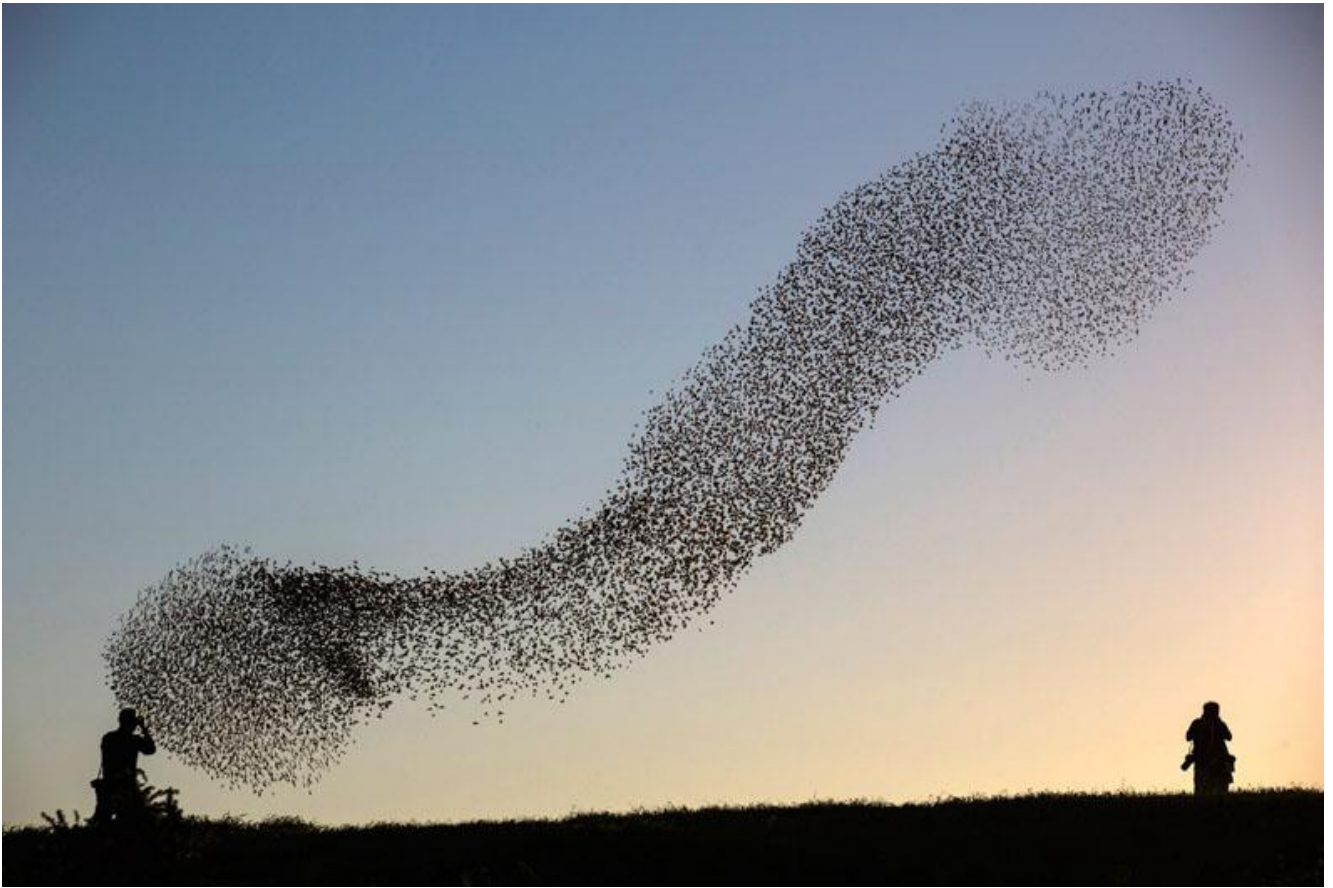

Imagen: Patrick Pleul | AFP | Getty Images

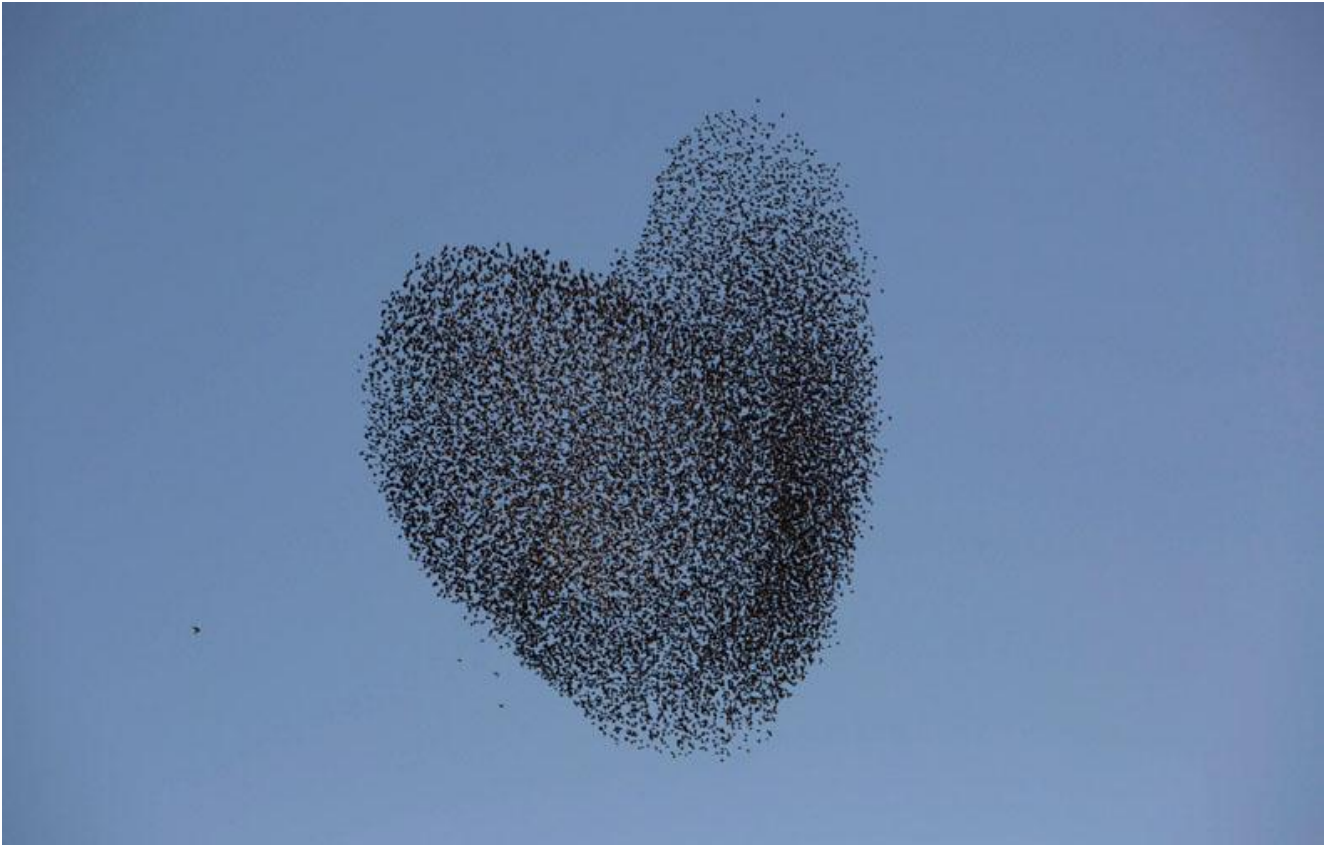

Imagen: AP Photo | Vadim Ghirda



Imagen: Menahem Kahana | AFP | Getty Images



Imagen: Menahem Kahana | AFP | Getty Images



Imagen: Reuters | Amir Cohen

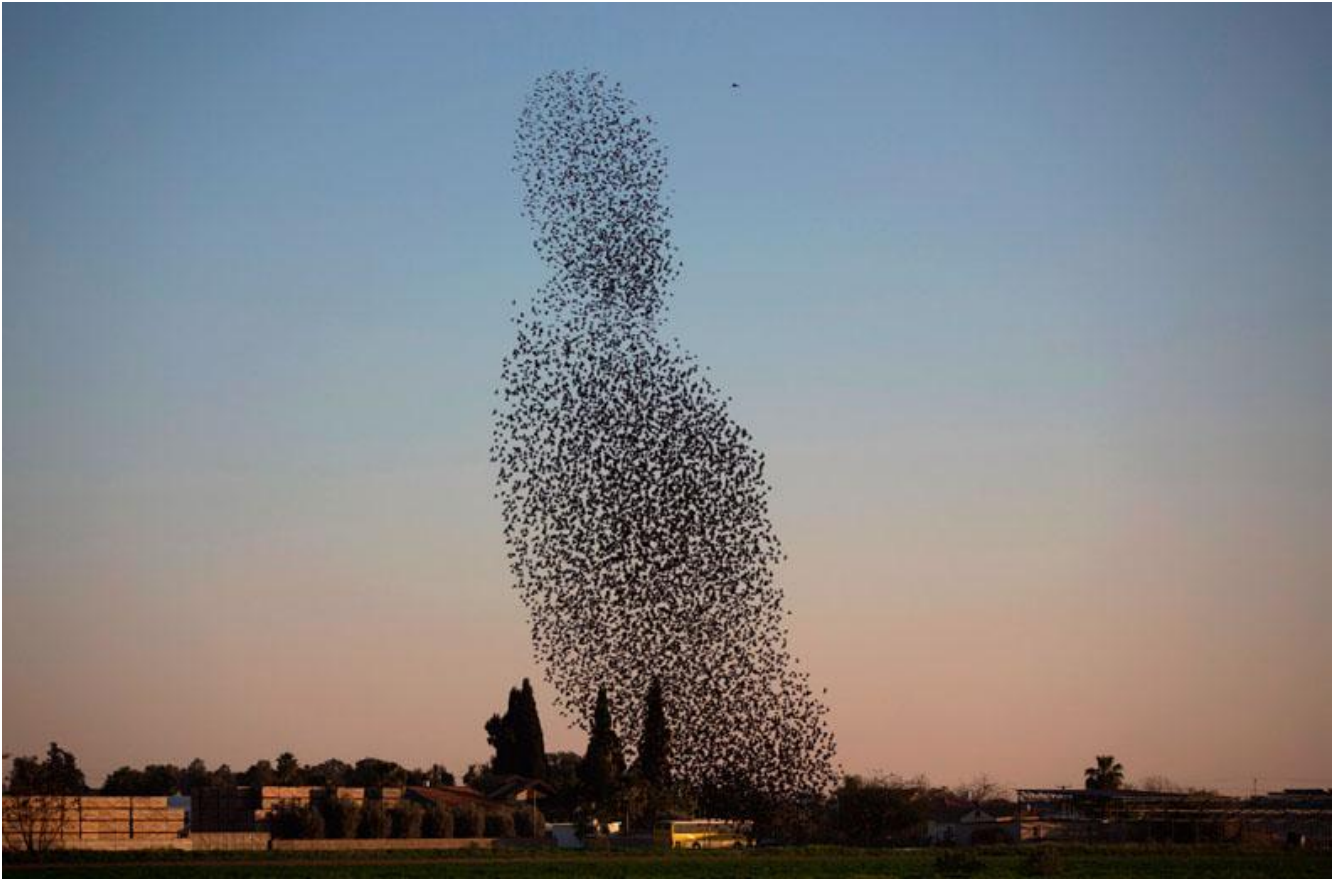

Imagen: Menahem Kahana | AFP | Getty Images

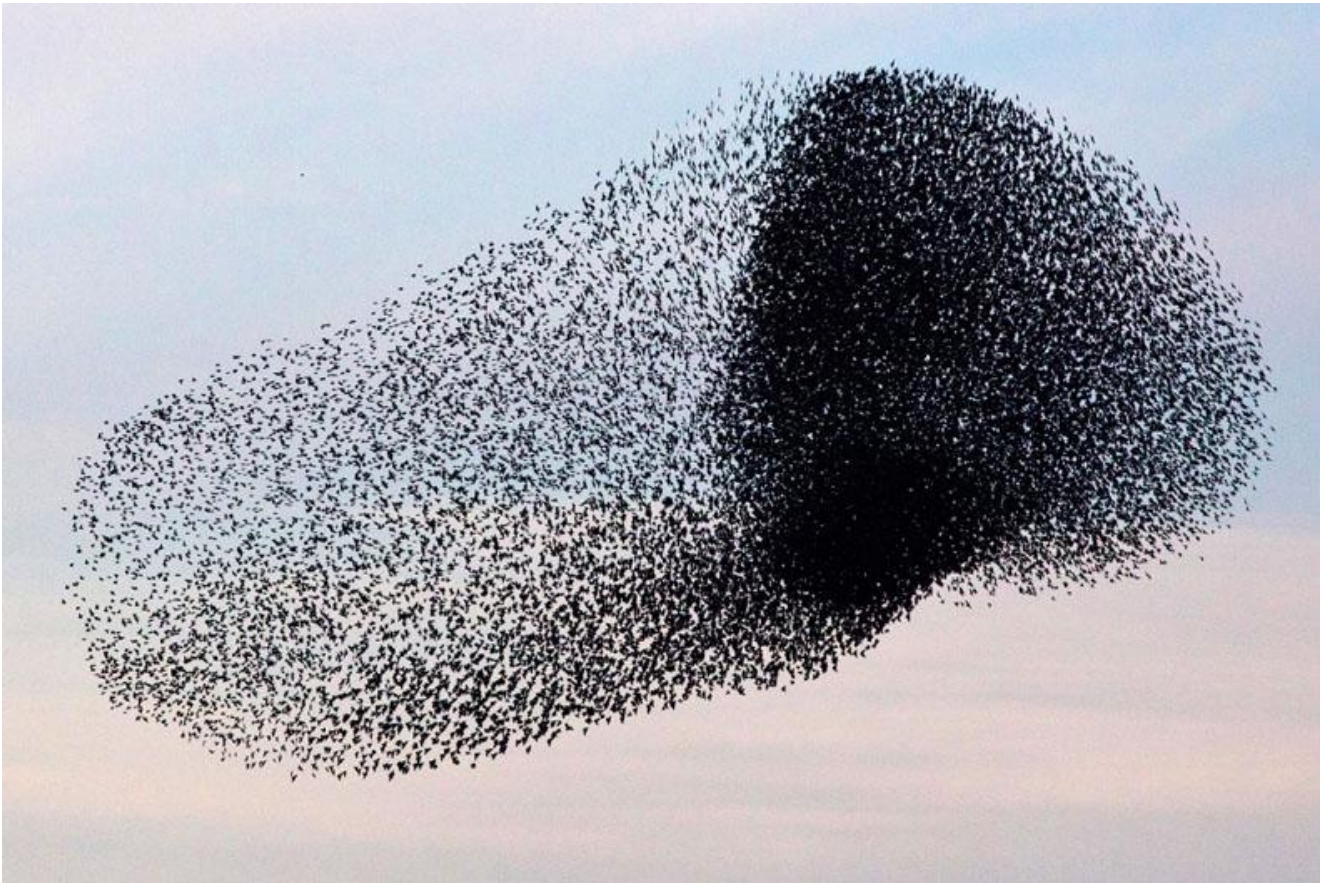

Imagen: AP Photo | de Scott Heppell



Imagen: Patrick Pleul | AFP | Getty Images



Imagen: Gabriel Bouys | AFP | Getty Images



Imagen: AP Photo | Nati Harnik



Imagen: [Cliff Watkinson](#)

<http://pop-picture.blogspot.com/2014/03/Bandadas-de-estorninos-y-sus-danza-en-el-cielo.html>

Los “Ojos de Dios” en la Cueva Prohodna

Publicado: 2/3/2014

Etiquetas: [cuevas](#), [europa](#)



Prohodna es la atracción más conocida de Karlukovo Gorge (parte del Parque Geológico Iskar - Panega), una de las mayores regiones kársticas en Bulgaria y un lugar popular para la espeleología. Formado durante el Cuaternario, Prohodna tiene 262 metros de largo, lo que lo hace el paso de cueva más largo de Bulgaria.

La cueva tiene dos entradas que se encuentran uno frente al otro, conocidos respectivamente como la pequeña entrada y la gran entrada. El primero es de 35 metros de alto y el segundo llega a 42,5 o 45 metros de altura. La cueva debe su nombre — el cual literalmente significa Cueva Arteria o Cueva Pasaje — a esta característica. El tamaño de la Gran Entrada de Prohodna lo hace adecuado para el puenting, y es uno de los lugares más populares de Bulgaria para esa actividad. Hay vestigios de asentamientos prehistóricos en la cueva Prohodna, que dan testimonio de que los humanos vivían en la cueva durante el Neolítico y el Calcolítico.

Imagen superior: [Lyuben Petrov](#)



Imagen: Imagen: mister-marat.livejournal.com

Prohodna es más notable por los dos agujeros del mismo tamaño en el techo de su cámara central. Los agujeros, formados por la erosión, dejan pasar la luz en la cueva. La formación es conocida popularmente como los Ojos de Dios o Oknata. El fenómeno apareció en la película de 1988 de Bulgaria Tiempo de Violencia; en la escena, un sacerdote llamado Aligorko ora por debajo de los ojos.

La cueva se encuentra a 2 kilómetros de Karlukovo, cerca de la carretera Karlukovo - Lukovit. También es accesible desde Rumyantsevo, y hay un estacionamiento cerca de la pequeña entrada. Cerca Prohodna está la cueva Temnata Dupka, la más larga de Bulgaria, y un camino desde la Gran Entrada de Prohodna conduce a la Casa Nacional de la Cueva "Petar Tranteev", uno de los 100 sitios turísticos de Bulgaria.



Imagen: [Lyuben Petrov](#)



Imagen: mister-marat.livejournal.com



Imagen: mister-marat.livejournal.com



Imagen: mister-marat.livejournal.com



Mister_Marat.livejournal.com

Imagen: mister-marat.livejournal.com



Imagen: mister-marat.livejournal.com



Mister_Marat.livejournal.com

Imagen: mister-marat.livejournal.com



Imagen: mister-marat.livejournal.com

<http://ruta-33.blogspot.com/2014/03/Los-Ojos-de-Dios-de-la-Cueva-Prohodna.html>

Jeju Loveland: el más perverso parque temático del mundo

Publicado: 7/2/2014

Etiquetas: [asia](#), [escultura](#)



En el mundo hay multitud de parques de atracciones para todos gustos, hoy nos quedamos con el de la isla de Jeju, al suroeste de Corea del sur, donde no encontraremos princesas ni príncipes, y tampoco personajes de dibujos animados, sino unas esculturas un poco más explícitas, que hacen que este parque sea solo para adultos.

En el mundo hay multitud de parques de atracciones para todos gustos, donde encontraremos princesas, príncipes, y personajes de dibujos animados, sin embargo, en la isla de Jeju, al suroeste de Corea del sur, no hay nada de eso, sino más bien unas esculturas algo explícitas, que hacen que este parque sea solo para adultos.

Fuente: www.jeju Loveland.com



La paradisíaca isla de Jeju es destino de muchas parejas coreanas que celebran allí su luna de miel por su fantástico clima, y este parque estaba diseñado con la idea de atraer a esas parejas a un escenario donde estuvieran rodeadas de erotismo en esos días tan especiales, y tal vez, para que aprendieran algo más.

El parque, con una extensión de unas dos hectáreas, y a tan solo 10 minutos del aeropuerto de Jeju, cuenta con 140 esculturas eróticas creadas por estudiantes de arte de la Universidad de Hongik, en Seúl, y además expone varias exhibiciones de artistas también de temática sexual.

Para los que ya llevan casados ya tiempo y tienen niños, el parque ha pensado en todo y dispone de servicio de guardería, ya que no se permite entrada a menores de 18 años.



























Como en muchos parques podrás fotografiarte emulando a tu superhéroe favorito.



Y por supuesto, si el cansancio aparece, siempre puedes sentarte a descansar.



Las figurillas de los Hombres Lagarto de Ubaid

Publicado: 11/1/14



Es aceptado por la arqueología convencional de que la civilización comenzó en Irak, en la antigua Mesopotamia, con la gran civilización de Sumeria. Sin embargo, existe un descubrimiento arqueológico en el sitio arqueológico de Al Ubaid, donde se encontraron muchos artefactos pre-sumerios de 7.000 años de antigüedad, que representan figuras humanoides con características de lagartos. ¿que representan estas figuras con aspecto de reptil?

La cultura prehistórica Ubaid existió en Mesopotamia entre el 4000 y el 5500 aC Al igual que los sumerios, el origen de los pobladores Ubaidiano es desconocida. Ellos vivían en grandes asentamientos, que consistían en casas de adobe, en donde desarrollaron la arquitectura, la agricultura y la ganadería.

La arquitectura residencial compuesto de casas grandes en forma de T, patios abiertos, calles pavimentadas, es una especie de vista previa de las ciudades sumerias. Algunos de estos pueblos, de hecho, comenzaron a desarrollarse en ciudad, los templos comenzaron a hacer su aparición, así como los grandes edificios monumentales como en Eridu, Ur y Uruk, los sitios más importantes de la civilización sumeria. Según los textos antiguos de los sumerios, Ur era considerada la primera ciudad que jamás haya existido en nuestro planeta.

El sitio principal donde se descubrieron los artefactos inusuales se llama Tell Al'Ubaid. Además, algunos de ellos también fueron encontradas en Ur y Eridu. El primer explorador en excavar el sitio Al'Ubaid fue Harry Reginald Hal en 1919. Se trata de un pequeño montículo de aproximadamente medio kilómetro de diámetro, con una altura de unos dos metros desde suelo.

La excavación saco a la luz varias figuras de hombres y mujeres en diferentes posturas y en la mayoría de los casos pareciendo usar un tipo de casco y teniendo algún tipo de relleno en los hombros. Otras figurillas tienen una especie de cetro, posiblemente como un símbolo de la justicia y el poder.

El hecho más destacado es que las características de los rostros de las figurillas se parecen a la de los reptiles con cabezas largas, ojos rasgados y nariz muy similar a la de los lagartos. Entre las estatuas más extrañas hay algunas figuras femeninas sosteniendo en sus brazos a un bebé con la apariencia de un lagarto.



Dos cabezas femeninas de terracota con ojos como rasgados.



Deerecha, una estatuilla del lagarto masculino.

No hay ninguna explicación para la intrigante forma de la figurilla de la izquierda, la estatuilla tiene como etiqueta "un objeto ritual", ya que es común etiquetarias así en los círculos arqueológicos cuando no están seguros de lo que representa un objeto en particular. El objeto parece expresar una cabeza humanoide encerrado en un casco que puede ser mejor caracterizado como un casco.



Figurilla de un ser lagarto hembra alimenta a un niño de cabeza alargada.

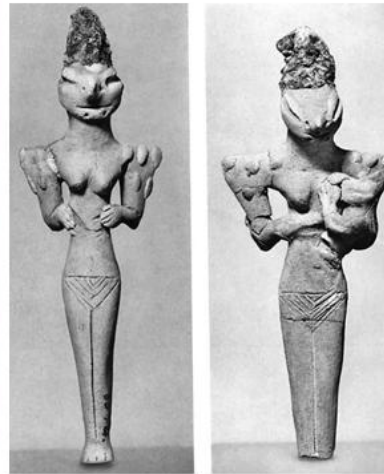

Figurilla de lagarto masculino porta un objeto en su mano que representa el ME.

Entonces, ¿qué representan estas figuras de lagartos?. Según algunos arqueólogos, las posturas, como la que se encuentra en la mujer en periodo de lactancia, no sugieren que se trata de objetos rituales. Entonces ¿por qué este antiguo pueblo decidieron representar a los individuos como reptiles?

A cualquiera que se haya representado, parece que era de especial importancia para la cultura Ubaid. Teniendo en cuenta que la serpiente es un símbolo muy importante para la cultura humana y que muchos pueblos antiguos representan a sus dioses 'viniendo de los cielos' en la forma de ser de reptil. ¿Podrían estas estatuillas representar fielmente a seres reptiles no terrestres que en tiempos remotos cohabito con la humanidad?

En el panteón de dioses sumerios figura Enki, el dios de las artesanías, el bien, el agua, el mar, los lagos, la sabiduría y la creación. Enki, en algunas representaciones, se presenta como un mitad-hombre, mitad-serpiente. El significado de su nombre debería ser "el señor de la tierra". Él era el detentor de los misteriosos "Me", término intraducible que se viene interpretando como "Poderes" o "Leyes divinas" - y que los dioses podían portar como adornos o joyas - que ayudaron a crear la civilización y que habrían beneficiado de alguna manera a la humanidad.

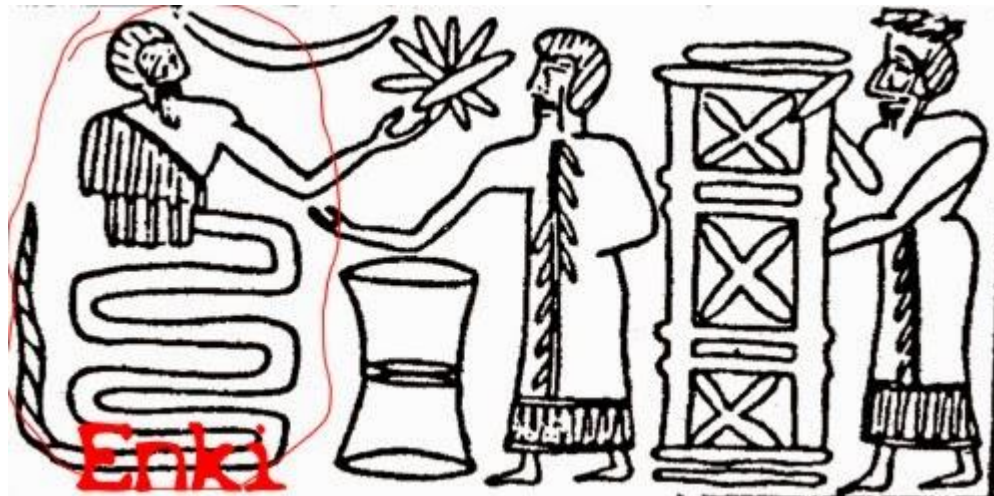

Enki, representado como mitad-hombre mitad-serpiente, ofrece el secreto de las estrellas a un sacerdote

Su imagen es una serpiente con una elipse doble o caduceo, muy similar a la vara de Esculapio. En opinión de algunos autores, no es de extrañar que el símbolo de Enki fue utilizado más adelante como símbolo de la medicina, debido a su desconcertante parecido con la doble hélice del ADN.



¿Una intervención reptil en la evolución de la especie humana?

Los sumerios fueron la primera población urbana en el mundo. Eran los descendientes de un grupo étnico del sur de Mesopotamia (actual sur-este de Irak), o nativos que se asentaron en la región desde el tiempo cuando hemos migrado (alrededor de 5000 aC) hasta el surgimiento de Babilonia (c. 1500 aC).

El término sumerio es en realidad el nombre dado a los antiguos habitantes de Mesopotamia por sus sucesores, el pueblo de los Semitas Acadios. Los sumerios (o Shumeri de Sumer), de hecho, se llamaban a sí mismos sag-giga, que literalmente significa, "la gente de cabeza negra" y su tierra Ki-en-gi , "el lugar de los señores civilizados".

El sistema religioso de los sumerios tenía un panteón complejo habitado por cientos de dioses. Según los antiguos textos religiosos sumerios, los dioses y los humanos vivían juntos en la Tierra. Cada ciudad sumeria fue "custodiado" por su propio dios, y los humanos fueron utilizados como sirvientes de los dioses.

Sin embargo, cuando se lee el mito sumerio de la creación, que se encuentra en una tablilla de Nippur, una antigua ciudad mesopotámica fundada en 5000 a.C., aprendemos algo interesante. La creación de la Tierra (Enuma Elish) de acuerdo con las tablillas sumerias se llevó a cabo de la siguiente manera:

Cuando, en las alturas, el Cielo no había recibido nombre,
y abajo, el suelo firme [la Tierra] no había sido llamado;
nada, salvo el primordial APSU, su Engendrador,
MUMMU y TIAMAT -la que les dio a luz a todos;
sus aguas se entremezclaron.

Ninguna caña se había formado aún, ni tierra pantanosa había aparecido.

Ninguno de los dioses había sido traído al ser aún,
nadie llevaba un nombre, sus destinos eran inciertos;
fue entonces cuando se formaron los dioses en medio de ellos.

De la historia, está claro que ningún panteón sumerio de deidades es responsable de la creación, incluso los dioses mismos son parte de la creación. La mitología sumeria dice que en el principio, los seres humanos se rigen por una progenie "divina" no humano. Estos seres eran capaces de viajar a través del cielo en vehículos redondos o cilíndricos.

[Ver también: [La Raza Humana: Una especie resultado de la ingeniería genética y la conexión con Nibiru](#)]

¿Dioses o antiguos astronautas?

Según los mitos, ellos podrían haber venido a la Tierra para hacerla habitable con el fin de explotar sus recursos minerales. ¿Qué si ellos son los dioses de la plata y oro? Los textos relatan que en algún momento algunos se rebelaron en contra de sus líderes:

Cuando los dioses, al igual que los hombres,
tenían que trabajar y sufrir,
la labor de los dioses era grande,
el trabajo era pesado,
la aflicción era mucha.

Anu, el dios de los dioses, acordó que el trabajo de sus subordinados era realmente demasiado grande. Su hijo Enki (también conocido como Ea) propone la creación de una criatura que realice el trabajo de otros. Así, con la ayuda de su hermana Ninki, crearon al hombre para hacer un trabajador 'a su propia imagen'.

Los textos dicen que un dios fue condenado a muerte y su sangre se mezcló con la arcilla. A partir de este material primordial fue creado el primer hombre, a semejanza de los dioses. La primera pareja humana fue creada es colocada en el Edén, una palabra sumeria que significa "tierra plana" . En la epopeya de Gilgamesh, Eden se menciona como el jardín de los dioses y se encuentra en algún lugar de Mesopotamia, entre los ríos Tigris y Éufrates.

Los esqueletos desaparecidos de la antigua raza de gigantes que gobernaron América

Publicado: 25/12/13



Existen descubrimientos que, por motivos no del todo claras, se almacenan en el olvido del conocimiento humano. Estos hallazgos pueden arrojar luz sobre el pasado lejano de la humanidad, sin embargo, están envueltas en niebla y con muchas líneas de tiempo contradictorias.

La siguiente historia parece añadir un elemento importante a la teoría de que, en un tiempo remoto, una raza de hombres gigantes habitaban el planeta Tierra. Una peculiar historia que se produjo hace un siglo, una historia que por un lado confirma la existencia de gigantes y, por otro lado, podría erosionar el sentimiento de muchos, según la cual existiría una arqueología prohibida el cual archivo el incómodo descubrimiento que podría revelar a la humanidad la verdadera historia de su evolución.

En mayo de 1912 un equipo de arqueólogos del Beloit College en los EE.UU., en una excavación realizada en el lago Delavan en Wisconsin, trajo a la vida a más de doscientos montículos efígies que fueron considerados - como un ejemplo clásico de la [cultura Woodland](#), una cultura que se cree prehistórico americano que se remonta al primer milenio antes de Cristo.



Diversos estilos de montículos para fines ceremoniales, residenciales o de enterramientos fueron encontrados en Norteamérica escondiendo en ellos un gigantesco secreto.

Pero lo que sorprendió a algunos los investigadores fue el descubrimiento de 18 esqueletos de tamaño enorme y cráneos alargados, descubrieron que no encajaba en absoluto con las nociones clásicas que figuran en los libros de texto. Los esqueletos eran realmente enorme y, aunque tenían rasgos humanos, no podían pertenecer a los seres humanos normales.

[Ver: [La misteriosa caverna de los Gigantes Pelirrojos](#)]

La noticia tuvo un gran eco y causo un gran revuelo, tanto es así que el New York Times informó de la noticia en sus páginas. Tal vez, en esos días, había mas libertad y menos miedo de los descubrimientos que pueden cambiar las creencias científicas bien establecidas basadas únicamente en teorías. Así escribe el columnista del artículo del New York Times publicado 04 de mayo 1912.

"El descubrimiento de varios esqueletos humanos mientras se escavaba una colina en el Lago Delevan indica que una raza de hombres hasta ahora desconocida una vez habito en el sur de Wisconsin. [...]. Las cabezas, presumiblemente de estos hombres, son mucho más grandes que las cabezas de cualquier raza que habita America hoy en día.

El cráneo parece estirarse hacia atras inmediatamente encima de las cuencas de los ojos y los huesos de la nariz sobresale muy por encima de los pómulos. Las mandíbulas parecen ser largo y puntiagudos [...]."

- [New York Times, 1912.](#)

La descripción de los cráneos proporcionadas por el New York Times, recuerda mucho a la forma de los esqueletos que pertenecen a la recientemente descubierta en un antiguo enterramiento en México con la diferencia que aquí estamos tratando con individuos más altos de tres metros . ¿Quiénes eran ellos, y por qué no hay ni rastro en la historia oficial que nos enseñaron en la escuela?

¿Estos gigantes humanos vivieron en nuestro planeta, y en cualquier caso, pertenecen a la raza humana? ¿Esto puede ser un antiguo asentamiento de los antiguos humanos, sobrevivientes de la tragedia de la Atlántida? ¿O, fueron seres de otros mundos que corrobora la teoría de los antiguos astronautas? Es difícil de decir.

STRANGE SKELETONS FOUND.
 Indications That Tribe Hitherto Unknown Once Lived in Wisconsin.
Special to The New York Times.

MADISON, Wis., May 2.—The discovery of several skeletons of human beings while excavating a mound at Lake Delevan indicates that a heretofore unknown race of men once inhabited Southern Wisconsin. Information of the discovery was brought to Madison to-day by Maurice Mortuary, of Delevan, who came here to attend a meeting of the Republican State Central Executive Committee. Governor Charles E. Brown of the State Historical Museum will investigate the discovery within a few days.

Upon opening one large mound at Lake Delevan, eighteen skeletons were discovered by the Phillips Brothers. The heads, presumably those of men, are much larger than the heads of any race which inhabit America to-day. From directly over the eye sockets, the head slopes straight back and the nasal bones protrude far above the cheek bones. The jaw bones are long and pointed, bearing a minute resemblance to the head of a monkey. The teeth in the front of the jaw are regular canines.

There were also found in the mounds the skeletons, presumably of women, which had smaller heads, but were similar in facial characteristics. The skeletons were embedded in charcoal and covered with a layer of yellow clay to shed water from the sepulchra.

The New York Times
 Published: May 4, 1912
 Copyright © The New York Times

GIANT SKELETONS FOUND.

Archaeologists to Send Expedition to Explore Graveyards in New Mexico Where Bodies Were Unearthed.
Special to The New York Times.

LOS ANGELES, Cal., Feb. 10.—Owing to the discovery of the remains of a race of giants in Guatemala, N. M., archaeologists are preparing an expedition further to explore that region. This determination is based on the excitement that exists among the people of a scope of country near Mesa Rico, about 200 miles southeast of Las Vegas, where an old burial ground has been discovered that has yielded skeletons of enormous size.

Luisiana Quintana, on whose ranch the ancient burial plot is located, discovered two stones that bore curious inscriptions, and beneath these were found in shallow excavations the bones of a frame that could not have been less than 12 feet in length. The men who opened the grave say the forearm was 4 feet long and that in a well-preserved jaw the lower teeth ranged from the size of a hickory nut to that of the largest of men.

The chest of the being is reported as having a circumference of seven feet.

Quintana, who has discovered many other burial places, expresses the opinion that perhaps thousands of skeletons of a race of giants long extinct will be found. This supposition is based on the traditions handed down from the early Spanish invasion that he had seen the bones of the skeletons of a race of giants that inhabited the plains in what is now Northern New Mexico. Indian legends and carvings also in the same region indicate the existence of such a race.

The New York Times
 Published: February 11, 1902
 Copyright © The New York Times

SKELETON OF A GIANT FOUND.—A day or two since, some workmen engaged in excavating grounds of Sheriff Wickham, at his vineyard in Wheeling, came across a human skeleton. Although much decayed, there was little difficulty in identifying it, by placing the bones, which could not have belonged to others than a human body, in their original position. The impression made by the skeleton on the earth, and the skeleton itself, were measured by the sheriff and a brother in the craft locale, both of whom were prepared to swear that it was ten feet in length. The jaws and teeth were almost large as those of a horse. The bones are to be seen at the sheriff's office. —*Wheeling Times.*

The New York Times
 Published: November 21, 1896
 Copyright © The New York Times

Reported Discovery of a Huge Skeleton.
From the Sank Rapids (Minn.) Sentinel, Dec. 18.

Day before yesterday, while the quarrymen employed by the Sank Rapids Water Power Company were engaged in quarrying rock for the dam which is being erected across the Mississippi, at this place, found imbedded in the solid granite rock the remains of a human being of gigantic stature. About seven feet below the surface of the ground, and about three feet and a half beneath the upper stratum of rock, the remains were found imbedded in the sand, which had evidently been placed in the quadrangular grave which had been dug out of the solid rock to receive the last remains of the antediluvian giant. The grave was twelve feet in length, four feet wide, and about three feet in depth, and is to-day at least two feet below the present level of the river. The remains are completely perfect, and are of gigantic dimensions. The head is massive, somewhat thirty-one and one-half inches in circumference, but low in the forehead, and very flat on top. The forehead measures twenty-six and a quarter inches, and the fibula twenty-six and a half, while the body is equally long in proportion. From the crown of the head to the sole of the foot, the length is ten feet nine and a half inches. The measure around the chest is fifty-nine and a half inches. The giant must have weighed at least 500 pounds when covered with a reasonable amount of flesh. The petrified remains, and there is nothing left but the naked bones, now weigh 304½ pounds. The thumb and fingers of the left hand, and the left foot from the ankle to the toes are gone; but all the other parts are perfect. Over the sepulchre of the unknown if it was placed a large flat sandstone rock that remained perfectly unremoved from the surrounding granite rock.

The New York Times
 Published: December 25, 1898
 Copyright © The New York Times

WISCONSIN MOUND OPENED.

Skeleton Found of a Man Over Nine Feet High with an Enormous Skull.

MAPLE CREEK, Wis., Dec. 19.—One of the three recently discovered mounds in this town has been opened. In it was found the skeleton of a man of gigantic size. The bones measured from head to foot over nine feet and were in a fair state of preservation. The skull was as large as a half bushel measure. Some finely tempered rods of copper and other relics were lying near the bones.

The mound from which these relics were taken is ten feet high and thirty feet long, and varies from six to eight feet in width. The two mounds of lesser size will be excavated soon.

The New York Times
 Published: December 20, 1897
 Copyright © The New York Times

THE BONES OF A GIANT FOUND.

St. Paul, Minn., May 24.—A skull of heroic size and singular formation has been discovered among the relics of the mound-builders in the Red River Valley. The mound was 50 feet in diameter and 12 feet high. Near the centre were found the bones of about a dozen men and women, mixed with the bones of various animals. The skull in question was the only perfect one, and near it were found some abnormally large body bones. The man who bore it was evidently a giant. A thorough investigation of the mound and its contents will be made by the Historical Society.

The New York Times
 Published: May 25, 1892
 Copyright © The New York Times

TWO VERY TALL SKELETONS.

From the Harrisburg (Penn.) Telegraph.

The following was copied verbatim from a note made in his pocket almanac by the late Judge Atlas: "On the 24th of May, 1798, being at Hanover (York County, Penn.) in company with Chief-Justice McKean, Judge Bryan, Mr. Bard, and others, on our way to Franklin and, taking a view of the town, in company with Mr. McAlistair, and several other respectable inhabitants, we went to Mr. Neese's tan-yard, where we were shown a place near the carrying-house from whence (in digging to sink a tan-trail) some years ago were taken two skeletons of human bodies. They lay close beside each other, and measured about 11 feet 3 inches in length; the bones were entire, but on being taken up and exposed to the air they presently crumbled and fell to pieces. Mr. McAlistair and some others mentioned that they and many others had seen them, and Mr. McAlistair, who is a tall man, about 6 feet 4 inches high, mentioned that the principal bone of the leg of one of them, being placed by the side of his leg, reached from his ankle a considerable way up his thigh, pointing a small distance below the hip bone."

The New York Times
 Published: August 10, 1880
 Copyright © The New York Times

Varias hallazgos de una raza de gigantes fueron reportados en América del Norte. Ellos parecen haber sido de características enormes, pelirrojos, y a menudo han tenido cráneos alargados, tal vez incluso cuernos.

150 años de descubrimientos

Estos esqueletos de los gigantes del Lago Delevan no eran una novedad en la arqueología americana. Urgando en las barras laterales de los periódicos locales, parece que el hallazgo de Wisconsin es sólo uno de docenas de hallazgos similares reportados por los periódicos locales. El primer archivo de noticias se remonta a 1856 reportados en un artículo de fecha 21 de noviembre del mismo New York Times.

"Hace un par de días, algunos trabajadores han descubierto en el sótano del viñedo Wickan del sheriff, en el este de Wheeling, Illinois, un esqueleto humano. Algo en ruinas, era difícil identificar la posición de los huesos, que parecen tener la longitud del cuerpo humano normal en su posición original. Lo que más impresionó al

sheriff y a los trabajadores eran del tamaño del esqueleto, que asciende a unos once pies (tres metros y medio)! Tenía la mandíbula y los dientes casi tan grandes como los de un caballo."

- [New York Times, 1856.](#)

12 años más tarde, en 1868, el día de Navidad, el NYT da otra noticia de gigantes. Algunos trabajadores de la compañía Sank Rapid Water Power se dedicaban a las excavaciones para la construcción de una presa para la creación de energía hidroeléctrica a lo largo del río Mississippi. Durante el trabajo, los trabajadores desenterraron los restos de un esqueleto humano incrustado en una gigantesca roca de granito.

"La tumba era de unos 3.6 metros de largo, 1.2 metros de ancho y 1 metros de profundidad. Los restos del humano gigante estan completamente petrificado. La cabeza es masiva, las medidas de 80 centímetros de circunferencia, pero con una frente muy baja, y muy plana en la parte superior. La altura total del misterioso individuo es de igual a unos 3 metros con 40 centímetros".

- [New York Times, 1868.](#)

El 8 de septiembre de 1871, el New York Times informa la noticia de otros esqueletos gigantes descubiertos durante los trabajos de excavación en Petersburg, Virginia.

"Los trabajadores que participan en los trabajos de la vía férrea, se encontraron con una tumba que contenía los esqueletos de los que se cree fueron los nativos americanos de una época pasada y una raza humana perdida y olvidada. Los cuerpos exhumados eran de formación extraña y notable. [...]. El fémur es mucho más largo que el de los individuos humanos normales, la estatura del cuerpo que es, probablemente, tan grande como 2.5 metros y 3 metros".

- [New York Times, 1871.](#)

El 10 de agosto de 1880, el artículo del NYT menciona la información del Harrisburg (Penn) Telegraph, en el que muestra un extracto de un informe preparado el 24 de mayo 1798 por el juez Atlee siguiendo un extraño descubrimiento.

"... estando en Hanover en compañía con el jefe McKean, el juez Bryan, Mr. Burd, y otros, caballeros respetables, nos fuimos a la propiedad del señor Neese, donde nos mostraron el lugar cerca de su casa hace varios años en los que se encontraron dos esqueletos humanos. Los esqueletos tenían alrededor de 2.5 metros de largo".

- [New York Times, 1880.](#)

El 25 de mayo 1882 NYT informa la noticia de un descubrimiento en St. Paul, Minnesota.

"Un esqueleto de dimensiones heroicas y forma singular fue descubierta durante la excavación de una colina en el valle del río Rojo. [...]. El cráneo en cuestión era el único perfecto, y cerca de él se encontraron algunos huesos del cuerpo anormalmente grandes. el hombre que lo llevó era, evidentemente, un gigante."

- [New York Times, 1882.](#)

El 20 de diciembre de 1897, [el New York Times informa](#) el primer descubrimiento de los gigantes que tuvieron lugar en Wisconsin, cerca de Maple Creek. Se descubrieron tres colinas funerarias, una de las cuales estaba abierta, dejando al descubierto el misterioso y su contenido: el esqueleto de un hombre gigante. La estatura del ser era casi de tres metros, y su casi perfecto estado de conservación.

El 11 de febrero 1902 se muestra la noticia de una expedición arqueológica en un sitio en Nuevo México, donde se encontraron algunos esqueletos humanos gigantes.

"Debido al descubrimiento de los restos de una raza de gigantes en Guadalupe, anticuarios y arqueólogos están preparando una adicional expedición para explorar la región. Esta determinación se basa en la emoción que existe entre la gente de un ámbito del país cerca de Mesa Rico, a unos 200 km al sureste de Las Vegas, donde se ha descubierto un antiguo cementerio que ha dado esqueletos de enormes dimensiones.

Luiciana Quintana, en cuyo rancho el lote del antiguo cementerio se encuentra, descubrió dos piedras que llevaban curiosas inscripciones, y debajo de ellos fueron encontrados en las excavaciones de poca profundidad los huesos de un armazón que no podría haber sido de al menos de 3,6 metros de longitud. Los hombres que abrieron la tumba dicen que el antebrazo era de 1,2 metros de largo y que una mandíbula muy bien conservada de los dientes inferiores iban desde el tamaño de una nuez de nogal a la de la más grande nuez en tamaño.

Quintana, quien ha descubierto muchos otros lugares de enterramiento, expresa la opinión de que tal vez se encuentren miles de esqueletos de una raza de gigantes hace mucho tiempo extinta. Esta suposición se basa en las tradiciones transmitidas desde principios de la invasión española que han detallado el conocimiento de la existencia de una raza de gigantes que habitaron las llanuras de lo que hoy es el este de Nuevo México. Leyendas de los indios y los tallados también en la misma sección indican la existencia de tal raza.

- [New York Times, 1902.](#)

Pero el New York Times no es el único periódico que lidio con los gigantes. Algunos periódicos informaron de la noticia de los gigantes del siglo como Sun, 1893, New Age Magazine en 1913, Popular Science en 1932, el San Antonio Express 1940.



FIGURE 23. Indian cemetery, Santa Rosa Island, containing skeleton skulls radiocarbon dated at 7,070 years. Tops of skulls were painted red, several skeletons measured over seven feet tall. Photo courtesy of Santa Barbara Museum of Natural History, 1929.



Indian Skeleton 7 feet, 2 1/4 inches high, with hands crossed and fingers over right eye.

SAN ANTONIO EXPRESS

Beach Giant's Skull Unearthed By WPA Workers Near Victoria

Believed to Be Largest Ever Found in World; Normal Head Also Found

That Texas "had a giant on the beach" is the long and colorful picture from the huge skull recently unearthed in a beach in Victoria, Texas, believed to be the largest human skull ever found in the United States and possibly in the world.

That the size of the skull of normal size. The fragments were dug up by W. D. Smith, archaeologist, who is excavating the beach in Victoria County under a WPA program sponsored by the University of Texas. In the same beach was at the same level. A normal sized skull was found. The present skull from the beach was an unusual one. It was a skull of a giant, which was found in 1940.

WPA WORKERS UNCOVERED THE SKULL OF A GIANT WHOSE HEAD WAS BELIEVED TO BE THE LARGEST EVER FOUND IN THE UNITED STATES AND POSSIBLY IN THE WORLD.



GIANT SKULL—Believed to be possibly the largest found in the world, the human skull shown on the right was recently unearthed in Victoria County by Texas University anthropologists. The other two are of normal size.

Monday, when a house of rare size will be shown for only \$100.00 in this county. Over 1000 of the people are known to be in the county. The president and vice president were H. P. Smith, president; R. A. Smith, vice president; L. F. Smith, secretary and treasurer, and R. A. Smith, treasurer. Such the size of the people are known to be in the county. The president and vice president were H. P. Smith, president; R. A. Smith, vice president; L. F. Smith, secretary and treasurer, and R. A. Smith, treasurer.



SKULLS OF GIANT CAVEMEN

many of these caves. At a depth of more than three feet he found the remains of several giant human skeletons, including an almost perfect skull which differed in many particulars from a modern specimen. When partly joined the largest skeleton was almost ten feet tall.

Source: The New age magazine: Volume 18 - Page 207 - 1913



Ceremonial stones, scratched with the sign of the cross, show Spanish influence. Skull is of a giant Indian who was seven feet tall

[James Vieira](#), un investigador independiente, desde hace casi veinte años, y antes de la llegada de Internet, a recopilado miles de referencias e informes de prensa sobre los hallazgos de los gigantes, en lo profundo de los archivos del New York Times, Smithsonian Ethnology Reports, American Antiquarian, y la revista Scientific American, descubriendo que la mayoría de estos hallazgos es prácticamente oculto a la opinión pública.

Entre los descubrimientos notables de Vieira, hay una foto desenterrado en los archivos de los Reportes Etnológico del Smithsonian, tomada durante una conferencia del prof. McGee, en el que se ve un esqueleto de estatura gigante de cerca de 2.5 metros de altura, y que luego fue vendido al Institución Smithsonian.

El gigante fue encontrado en una cueva cerca de San Diego, California, por un grupo de buscadores de oro, de acuerdo con el expositor. Sobre la cabeza, habían restos de una capucha de cuero que parecía haber sido parte de una mortaja. El alargado cuerpo demacrado se irguió en un gran ataúd estrecho de tres metros de largo. Un

pedazo de la piel seca del gigante se retiró y cuando se probó en el laboratorio químico del Smithsonian concluyeron de que estaba hecha de gelatina. El expositor engañado acordó la venta por unos \$500 al Instituto Smithsonian que después de comprarlo esmeradamente lo perdieron.

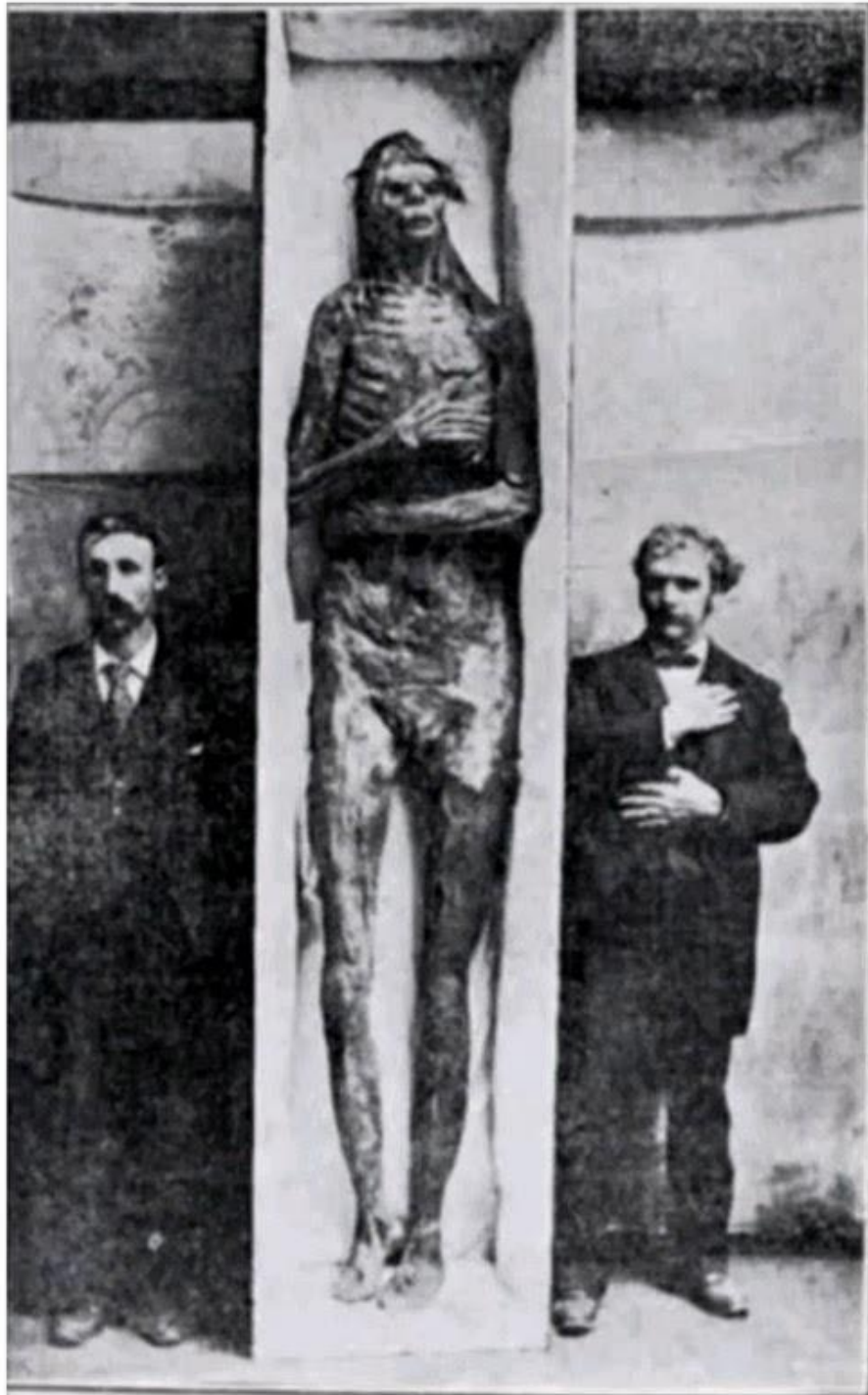

El profesor McGee del Smithsonian se muestra a la izquierda del gigante, acompañado por el expositor a la derecha que fue perfectamente inocente del fraude.

El denominado gigante de San Diego pertenecería a la llamada cultura de [Mounds Builders](#) (literalmente constructores de montículos), un antiguo pueblo de América del Norte que vivió hace unos 5000 años, en un período anterior de la historia del Antiguo Egipto y todas sus dinastías.

Según los teóricos de la conspiración, el Institución Smithsonian compro los esqueletos con la intención de evitar el conocimiento del público. Pero ¿por qué? ¿por qué debería haber un encubrimiento masivo de todos estos descubrimientos?

Según Vieira, el razonamiento es muy simple: la necesidad de mantener como válida la teoría de la evolución de Darwin, lo que explica muy bien la evolución normal de todos los seres vivos, incluidos los seres humanos, a partir de formas simples a formas más complejas.

El problema es que estos esqueletos, en relación con el ser humano, no obstante, muestran una involución, ya que la complejidad de los fósiles gigantes encontrados es particularmente evidente. ¿Cómo colocar a estos gigantes humanos en la escala de la evolución humana? ¿Esto puede ser suficiente motivación para eliminar los artefactos que podrían arrojar luz sobre el pasado distante del hombre?

Según los teóricos de los Antiguos Humanos residentes de la mítica Atlántida fueron los famosos gigantes que también se mencionan en la Biblia, como Sansón y Goliat. Algunos sobrevivientes de la destrucción de la antigua civilización de la Atlántida podrían entonces haber preparado el escenario para la creación de nuestra especie y nuestra civilización. Tal vez esta es la historia que desean mantener oculta ¿Y por qué? ¿Quizás por qué el evento catastrófico que destruyó la Atlántida podría destruirnos, tarde o temprano, también?

En el análisis final, hay los que asumen que los esqueletos gigantes no pertenecen a la especie humana, sino que son los cuerpos de los Antiguos Astronautas que habitaron nuestro planeta. En este sentido, el encubrimiento sería atribuible a una estrategia más amplia que quiere ocultar la existencia de extraterrestres a la humanidad. Sin embargo, uno de los gigantes, tales como el de la Atlántida, por una razón u otra, sigue siendo tema tabú para la comunidad científica.

La misteriosa caverna de los Gigantes Pelirrojos

Publicado: 10/8/10



Muchas tribus nativas del noreste y el suroeste todavía relatan leyendas de los gigantes de pelo rojo y de cómo sus antepasados lucharon prolongadas y terribles guerras contra los gigantes al encontrárselos por primera vez en América del Norte hace casi 15.000 años.

Otros, como los aztecas y los mayas registran sus encuentros con una raza de gigantes hacia el norte cuando se aventuraron a salir en expediciones de exploración.



¿Quiénes eran estos gigantes de pelo rojo que los libros de historia han pasado por alto? Sus lugares de enterramiento y restos han sido descubiertos en casi todos los continentes.

En los Estados Unidos han sido desenterrados en Virginia y en el estado de Nueva York, Michigan, Illinois y Tennessee, Arizona, y Nevada.



Encuentro Español - Aproximadamente 1768

Y es en el estado de Nevada que la historia de las guerras de los nativos Paiute contra los hombres gigantes pelirrojos pasó de ser un mito local a una realidad científica en 1924, cuando fueron excavadas las Cuevas Lovelock.

Hubo un tiempo en que la cueva de Lovelock ([Lovelock Cave](#)) fue conocida como la cueva Herradura, debido a su interior en forma de U.

La caverna - situada a unos 20 kilómetros al sur de la moderna ciudad de Lovelock, Nevada, es de aproximadamente 40 pies de profundidad y 60 pies de ancho. (Lea "Lovelock, Nevada - An Explanation")

Es una cueva muy antigua que pre-data a los humanos en este continente. En tiempos prehistóricos estaba debajo de un gigantesco lago interior llamado Lahontan que cubría la mayor parte del oeste de Nevada.

Los geólogos han determinado que la caverna fue formada por las corrientes del lago y la acción del oleaje.

La leyenda

Los Paiutes, una tribu de indios norteamericanos originaria de partes de Nevada, Utah y Arizona, le contaron a los primeros colonos blancos sobre las batallas de sus ancestros con una feroz raza de gigantes blancos, de pelo rojo. Según los Paiutes, los gigantes ya estaban viviendo en el área.

Los Paiutes llamaron a los gigantes "Si-Te-Cah", que literalmente significa "comedores de tule." [El tule es una planta de agua](#), fibrosa de la que los gigantes tejían balsas para escapar de los continuos ataques de los Paiutes. Ellos utilizaban las balsas para navegar a través de lo que quedaba del lago Lahontan.

Según los Paiutes, los gigantes de pelo rojo eran tan altos como de 12 pies y eran un pueblo cruel, inaccesible que mataba y se comía a los Paiutes capturados como alimento. Los Paiutes le contaron a los primeros colonos que después de muchos años de guerras, todas las tribus en el área finalmente se unieron para deshacerse de los gigantes.

Un día, mientras que perseguían a los pocos enemigos de pelo rojo restantes, los gigantes, escapándose se refugiaron en una cueva. Los guerreros tribales exigieron a su enemigo que saliera y luchara, pero los gigantes se negaron rotundamente a abandonar su santuario.

Frustrados por no derrotar a su enemigo con honor, los jefes tribales hicieron que los guerreros luego le prendieron fuego a la entrada de la caverna con un cepillo, en un intento para forzar a los gigantes a salir de la cueva.

Los pocos que salieron fueron muertos instantáneamente con andanadas de flechas. Los gigantes que se mantuvieron dentro de la caverna fueron asfixiados.

Más tarde, un terremoto sacudió la región y la entrada de la cueva colapsó dejando solamente espacio suficiente para que entraran los murciélagos de hicieran de ella su hogar.

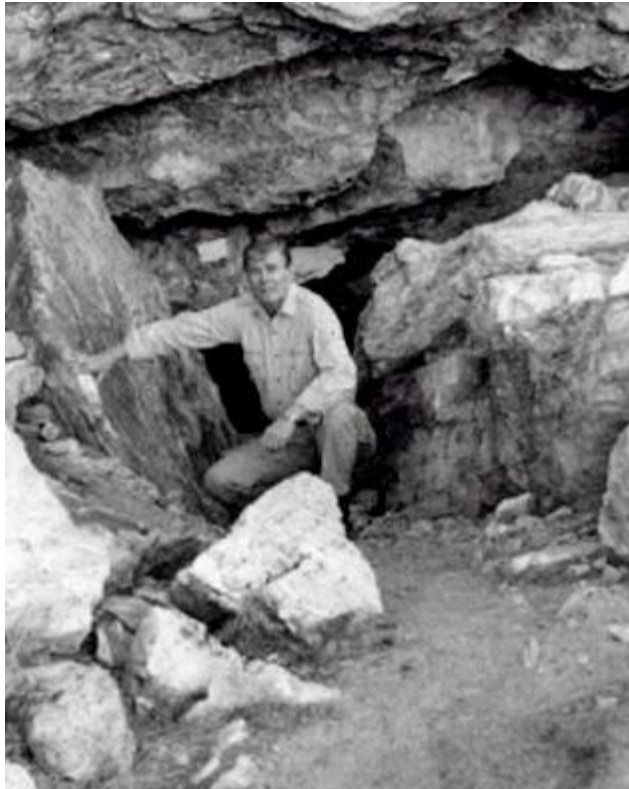

Stan Nielsen en la cueva Lovelock

La excavación

Miles de años después, la cueva fue re-descubierta y se encontró que estaba llena con guano de murciélago de casi 6 pies de profundidad. El guano de murciélago en descomposición se convierte en salitre, el principal ingrediente de la pólvora, y era muy valioso.

Por lo tanto, en 1911, fue creada específicamente una empresa para la explotación del guano. Al progresar la operación minera, se fueron encontrando esqueletos y fósiles.

El guano se extrajo casi 13 años antes de que los arqueólogos fueran notificados acerca de los hallazgos. Desafortunadamente, para entonces muchos de los artefactos habían sido accidentalmente destruidos o simplemente desechados.

Sin embargo, lo que los investigadores científicos pudieron recuperar fue asombroso:

Más de 10.000 artefactos fueron desenterrados, incluyendo los restos momificados de dos gigantes de pelo rojo - una hembra de 6,5 metros de alto, un hombre de más de 8 pies de altura.

Muchos de los artefactos (pero no los gigantes) pueden verse en el pequeño museo de historia natural localizado en [Winnemucca, Nevada](#).

La confirmación del mito

A medida que la excavación de la cueva progresaba, los arqueólogos llegaron a la ineludible conclusión que el mito Paiutes no era ningún mito, sino que era verdad.

Lo que los condujo a darse cuenta fue el descubrimiento de muchas flechas rotas que habían sido disparadas a la cueva y una capa oscura de material quemado debajo de las secciones del guano superpuesto.

Entre los miles de artefactos recuperados de este sitio de un pueblo desconocido es lo que algunos científicos están convencidos es un calendario: una piedra con forma de rosquilla con exactamente 365 muescas talladas a lo largo de su borde exterior y 52 muescas correspondientes a lo largo del interior.

Pero eso no iba a ser el capítulo final de los gigantes de pelo rojo en Nevada.

En febrero y junio de 1931, dos esqueletos de gran tamaño fueron encontrados en el lecho del lago seco de Humboldt, cerca de Lovelock, Nevada.

Uno de los esqueletos midiendo 8,5 metros de altura y fue más tarde descrito como habiendo sido envuelto en una tela cubierta de goma, similar a las momias egipcias. La otra medía cerca de 10 pies de largo. [Revista Nevada Review-Miner, 19 de junio de 1931.]

Cuando los gigantes caminaron a través de Laos - la Llanura de las Jarras

Publicado: 23/9/13



Mientras que la historia de Europa está bien entendida y documentada, Indochina ha permanecido en el misterio. Las densas selvas de Laos albergan pequeños pueblos y regiones escasamente pobladas donde la alfabetización y el mantenimiento de registros están recién ganando popularidad. Y así, cuando los primeros

exploradores encontraron miles de masivas jarras de piedra, extendiéndose a través de cientos de kilómetros, las preguntas de quién podría haberlos hecho y por qué se hicieron no fue fácil de responder.

Miles de gigantes jarros de piedra están dispersos a lo largo de las tierras bajas de Xien Khouang, Laos, formando una de las colecciones arqueológicas más bizarras en el mundo, con enigmáticas formaciones que van desde un simple jarrón a varias agrupaciones de cientos.

[Ver también: [Antigua ciudad subterránea construida por extraterrestres protegió a la humanidad de una catástrofe global](#)]



Localización de la Llanura de las Jarras y la Llanura Xieng Khouang (sombreado azul).

A menudo referida como la versión del sudeste asiático de Stonehenge, la Llanura de las Jarras continúa fascinando e interrogando a los arqueólogos y científicos desde su descubrimiento en 1930. "La Llanura de las Jarras es uno de los mayores misterios arqueológicos del mundo", explica el Dr. Dougald O'Reilly de la escuela de Arqueología y Antropología, Australia. "Sorprendentemente poca investigación se ha realizado en el sitio, debido a los conflictos en la región. El área de la cantería megalítica aún está plagado de artefactos sin estallar".

Entre 1953 y 1973, en Laos fue librado un conflicto que involucraba a varias facciones de la aristocracia de Laos, que ya a finales del siglo XVII lucharon por el control del poder. El conflicto fue también conocido como la Guerra Secreta, por el rol que tenía los Estados Unidos, forzados a trabajar en las sombras en Laos después que la Conferencia de Ginebra de 1954 sancionó la independencia y declararon la neutralidad en el cercano Conflicto Vietnamita.

La fuerza aérea de Estados Unidos lanzo más de 2 millones de toneladas de bombas de racimo en territorio Laosiano (muchos de los cuales permanecen sin explotar), la mayor serie de bombardeos desde la Segunda Guerra Mundial.



Laos, 1983. Una campaña de bombardeos intensivos por los Estados Unidos ha dejado el paisaje en algunas zonas de Laos llenas de cráteres destruyendo muchas de las megalíticas jarras.

Aunque se sabe mucho de la historia reciente de la Llanura de las Jarras, el simple pasado del sitio sigue siendo un enigma para los arqueólogos. Los planos de estudio comenzaron en 1930. Los arqueólogos de la época creían que los enormes jarros megalíticos se asociaban con las prácticas funerarias prehistóricas, que se consolidó más tarde, cuando un grupo de arqueólogos japoneses encontraron restos humanos y objetos funerarios dentro de algunos jarros de piedra.

No son sólo jarrones ordinarios

Algunos jarrones están solos, mientras que otros aparecen en grupos que van desde unos pocos hasta varios cientos. Están por todas partes desde las colinas más bajas alrededor de la llanura central a los valles de las tierras altas. Más de 60 sitios de estos recipientes se han descubierto en la Llanura de las Jarras, típicamente en un terreno elevado. El sitio principal, que es también uno de los más grandes con más de 250 frascos, se conoce como Ban Ang, o el sitio 1.



Grupos de masivas jarras de piedra, Sitio 1



El Sitio 3 es la más cerca de la antigua capital de Xieng Khouang.



El Sitio 52, es el mayor sitio de jarras conocida hasta la fecha con 392 jarras está cerca de un pueblo tradicional de Hmong y es sólo accesible a pie.

Estos frascos pesan hasta 13 toneladas cada uno y tienen de 1 a 3 metros de altura con un diámetro de hasta 2,5 metros. Aunque no se han encontrado jarros con una tapa en su lugar, la mayoría tienen bordes labiados, lo que puede indicar que la mayoría soportaron una cubierta hecha a partir de materiales perecederos. Varias tapas de piedra se han encontrado con tallas de figuras que se creen que son de monos, tigres y ranas.



Pero ¿cuál fue el propósito de los jarros? La arqueología ortodoxa fecha la Llanura de las Jarras a principios de la Edad de Hierro, aproximadamente 500 a.C a 800 d.C. La mayoría de las jarras están hechos de piedra arenisca y otras de granito, el granito es uno de los materiales más duros del planeta. Está claro que las personas que hicieron estas estructuras tenían un excelente conocimiento del material y las técnicas adecuadas.

De acuerdo con la investigación de los arqueólogos extranjeros y algunas partes de la investigación de Lao, llegaron a la misma conclusión de que se utilizó una clase de taladro. No fueron moldeadas porque estas piedras en ese período eran piedras blandas y ellos han estado ahuecados durante muchos años.

¿Un antiguo sitio de entierro?

Aunque los resultados de la serie de excavaciones parecen corroborar las teorías de los arqueólogos, no hay ninguna evidencia sólida para demostrar sus afirmaciones sobre el propósito real de los recipientes de piedra en Xieng Khouang. Lo que es seguro para muchos es que estas "urnas" de alguna manera han sido utilizadas en las prácticas funerarias que se remonta a hace 2 mil años.

La teoría de que toda la zona arqueológica fue una vez un antiguo cementerio fue concebido originalmente por el arqueólogo francés Madeleine Colani. En 1930, realizó una excavación de una cueva natural situada en el sitio 1. Usando un artefacto que encontró, teorizó que la cueva, denominada número 1, había sido una vez un crematorio. El hecho de que su techo tiene dos aperturas artificiales que se asemejaba a las chimeneas parece confirmar el presunto propósito de la cueva. Estos resultados llevaron a Colani para investigar el origen y propósito de los jarros circundantes también.



Cueva número 1

Lo que el arqueólogo encontraron más tarde dio crédito a su teoría. Varios discos de piedra fueron descubiertos cerca de las jarras para servir como lápidas. También encontró algunos granos, dientes y fragmentos de huesos humanos dentro de los jarros, todos los cuales mostraron signos de quemaduras. En cuanto a las fosas que rodean a la mayoría de los jarros de piedra, Colani presume que fueron utilizadas para enterrar los cuerpos que no fueron quemados.



Aunque los discos fueron encontrados cerca de las jarras no parecen que fueran utilizadas como tapa ya que ninguna encajan en las jarras, es probable que las jarras originalmente fueran hechas sin una tapa y los discos hayan tenido otra utilidad.

Cuenta la "leyenda" ...

El folklore local dice que la zona solía ser habitado por una raza de gigantes, y que su rey Khun Cheung realizo una celebración después de una batalla victoriosa en una guerra larga y brutal. Según esta leyenda, los jarros fueron utilizados para crear y almacenar el Lao Lao, (un potente vino de arroz tradicional en Laos) para el consumo en una masiva celebración de victoria. Los recipientes más grandes fueron utilizados por importantes gigantes y la jarra más grande reservado para el rey.

[Ver también: [Ingeniería genética en la antigüedad](#)]

[Ver también: [¿Los antiguos astronautas fueron confundidos por dioses por nuestros antepasados?](#)]

Otra tradición local dice que las jarras fueron modeladas usando materiales naturales como arcilla, arena, azúcar y productos de origen animal, en una especie de 'cemento' moldeable. Los lugareños creen que la cueva conocida como 'número 1' del sitio en realidad se trataba de un horno en el que se produjeron las jarras.

¿El "hombre rana" o el "hombre en cuclillas"?

Aunque la mayoría de los jarros están sin decorar, hay un solo jarro que está adornado con una talla que se encuentra en el Sitio 1, denominado a menudo "hombre rana." El grabado es a veces comparado con las pinturas rupestres de la montaña Hua, debido a las similitudes en estilo. La pintura ofrece cientos de figuras humanas y animales, algunas de las cuales son especialmente grandes en comparación con las otras figuras.



'Hombre rana' ubicada en el sitio 1



Pintura de la roca en Huashan en Guanxi, China. Las pinturas que representan seres humanos grandes y de frente con los brazos levantados y las rodillas flexionadas.

Estas pinturas también se pueden encontrar en otras partes del mundo.



¿Esto significa que las jarras de la Llanura de las Jarras fueron construidas durante o después del evento del hombre en cuclillas que muchos relacionan con un importante acontecimiento astronómico en la antigüedad? ¿Fueron los jarros utilizados originalmente como dispositivos de almacenamiento de energía?

[Ver: [El universo eléctrico](#)]

Es posible que los jarros hayan tenido muchos usos a largo de la historia, tal vez hecho originalmente para el almacenamiento de "algo", pero más tarde fue utilizado como una urna de enterramiento. Tal vez algún futuro trabajo arqueológico revele el "quién" y el "por qué" de estas tinajas de piedra -- pero no contengas la respiración. Décadas de guerra y, más recientemente, la descarga de las municiones sin explotar por los pilotos estadounidenses que regresaron a sus bases en Viet Nam han hecho de la zona uno de los lugares más peligrosos de la Tierra. Todos los años, las personas mueren o pierden las piernas, los brazos y los ojos debido a estas bombas ocultas. Esta es un arma de doble filo ya que no sólo evita que los arqueólogos exploren los jarros intactos sino que también impide que estos artefactos sean saqueados por los cazadores de tesoro.

Mientras tanto, las enormes jarras seguirán esperando a los gigantes para celebrar otra guerra ganada, una guerra en el cual seguro no desearías estar.

¿Los antiguos astronautas fueron confundidos por dioses por nuestros antepasados?

Publicado: 27/1/13



Durante la segunda guerra mundial, las tropas estadounidenses crearon bases aéreas en algunas islas remotas del Océano Pacífico. Y los nativos, que no tenían ninguna experiencia con la avanzada tecnología, la vista de estas "gigantes aves de metal" aterrizando les hizo pensar que sus dioses habían escogido la Tierra como su hogar.

Al ver estos grandes aviones aterrizar y despegar, los pueblos primitivos podrían haberlos considerado como "sobrenatural" a la tecnología que consideramos normales. Lo que les gustaba más de esos grandes aviones fue la comida gratuita que se distribuyó: los soldados estadounidenses hacían entregas de grandes cargas de alimentos como ayuda a las poblaciones locales.

Al final de la guerra las bases militares en el Océano Pacífico fueron cerradas y en consecuencia dejaron de suministrar los bienes. Para atraer nuevamente a las naves e invocar nuevas entregas de mercancías, los creyentes del [culto cargo](#) instituyeron rituales religiosos y prácticas, como la reproducción de ásperas pistas de aterrizaje, aviones y radios, y la imitación del comportamiento de los militares observados que habían trabajado en el sitio.

http://www.youtube.com/watch?v=c7RA4UnEuQ0&feature=player_embedded

¿Así nacieron las auténticas religiones? Este fenómeno, conocido como el "[culto cargo](#)", se desarrolló principalmente en algunas zonas remotas de Nueva Guinea y en otras sociedades tribales de Melanesia y Micronesia coincidiendo con la llegada de los primeros barcos de los exploradores europeos del siglo XIX. Las sectas son similares, incluso, apareció también en otras partes del mundo. Durante los últimos sesenta y cinco años, el culto cargo se redujo hasta que desapareció casi completamente. En la isla de Tanna en Vanuatu, sobrevive [el culto de Jon Frum](#), uno de los más populares, que nació antes de la guerra y luego se convirtió en un culto cargo.



Es evidente que la analogía de estos cultos por la "carne en conserva" encaja muy verosiblemente en el escenario descrito por los teóricos de los antiguos astronautas. Según estos investigadores, algo similar puede haber ocurrido en el pasado de la humanidad. ¿Es posible que los antiguos astronautas extraterrestres hayan visitado la Tierra miles de años atrás y fueron confundido por dioses y dio luz a todas las religiones que hoy conocemos?

¿Los extraterrestres que visitaron la Tierra fueron confundidos por dioses?

El Julio 20 de 1969, los astronautas Neil Armstrong y Buzz Aldrin se convirtieron en los primeros hombres en pisar la Luna -- eso dicen los libros --, al igual que los extraterrestres cuando visitan otros mundos. Hasta

entonces era sólo ciencia ficción, pero ahora, todo lo que puedas imaginar parece posible. Si el hombre puede viajar al espacio y viajar a otros planetas, ¿por qué no los seres de otros planetas podrían visitar nuestro planeta?

En la actualidad existe una ola de avistamientos de Ovnis, y surge una nueva teoría de que los extraterrestres han visitado la Tierra en la antigüedad y fueron considerados dioses. ¿Pero si eso fuera verdad, no debería haber alguna prueba? Tal vez la haya. Tenemos que abrir nuestros ojos y nuestra imaginación: la prueba, quizás, está en los que nos rodea.

Los extraterrestres en los textos sagrados del judaísmo



Si los visitantes de otros planetas eran considerados dioses, no debería haber alguna anotación escrita sobre ella? Quizás la respuesta está justo debajo de nuestras narices, en uno de los más increíbles de todos, la Biblia! Según Erich von Däniken, autor del best seller [El Retorno de los Dioses](#) firmemente está convencido de que la Tierra ha sido visitada en el pasado por seres de otros planetas, y esto es totalmente coherente con su fe en Dios y la Biblia. Es sólo una cuestión de interpretación.

"Usted tiene que entender que yo creo en Dios, pero cuando era joven era mi Dios todopoderoso y nunca necesitaba un vehículo para moverse o levantarse en el aire," dice von Däniken en una entrevista en el Canal de Historia.

En lo que los cristianos llaman el Antiguo Testamento existe, de hecho, muchas referencias de las visitas de Dios y sus ángeles a la Tierra. A veces, estas visitas son acompañadas por un ruido terrible y nubes de humo. En el libro de Ezequiel, por ejemplo, el profeta afirma haber presenciado la visita de seres celestiales descendió del cielo a bordo de una máquina voladora fantástica. Para von Däniken, sería una descripción detallada de un avistamiento alienígena:



"Miré y he aquí, un viento tempestuoso del Norte, una gran nube y un torbellino de fuego, que brillaba en todo su alrededor, y en el medio podría ser visto como un destello de metal caliente. Y la forma de sus caras era como la cara de un hombre; los cuatro tenían cara de león a la derecha y cara de toro a la izquierda, y los cuatro tenían cara de águila. Los seres iban y venían como una flecha. Seres que miré y he aquí una rueda en el suelo al lado de los cuatro. Las ruedas tenían el aspecto y la textura como el topacio y las cuatro de la misma forma; su apariencia y su estructura fueron como de una rueda dentro de una rueda.

Los seres podían avanzar de frente en cualquiera de las cuatro direcciones, sin girar mientras se movían. Los aros de las cuatro ruedas eran altos y aterradores, y estaban cubiertos de ojos alrededor. Cuando los seres vivientes se movían, las ruedas se movían con ellos. Cuando volaban hacia arriba, las ruedas también subían. El espíritu de los seres vivientes estaba en las ruedas. Así que a donde fuera el espíritu, iban también las ruedas y los seres vivientes. Cuando los seres se movían, las ruedas se movían. Cuando los seres se detenían, las ruedas se detenían. Cuando los seres volaban hacia arriba, las ruedas se elevaban, porque el espíritu de los seres vivientes estaba en las ruedas.

Por encima de las cabezas de estos seres había algo muy brillante, parecido a una cúpula de cristal. y bajo el firmamento estaban sus alas rectas, uno hacia el otro, cada uno tenía dos que cubrían su cuerpo. Cuando se movieron, escuché el rugido de las alas, como el ruido de muchas aguas, como el trueno del Todopoderoso, como el rugido de la tormenta, como el tumulto de un ejército". [Ez-1,5 27].

Ezequiel describe no sólo lo que ve, también describe lo que siente y define todo como una íntegra "Gloria de Dios!" El profeta también describe cuatro diferentes criaturas aladas con rostros humanos, que viajaban en los dispositivos brillantes con forma de ruedas. En la "Gloria de Dios" existe algo como un trono, en donde sentó un ser que parecía humano.

Ezequiel afirma que estos se mueven gracias a un vehículo provisto de alas, cuyo ruido era similar al rugido de una cascada. Ezequiel ve "una rueda en una rueda" y este tema suena más a avanzada tecnología que lo sobrenatural. Teniendo en cuenta que no podemos esperar que esa gente note la diferencia entre lo sobrenatural y la avanzada tecnología, la historia de Ezequiel podría tener una base histórica real interpretado con categorías religiosas.



Existe otro personaje en la tradición judía que von Däniken toma como una muestra para probar su tesis: Enoc. Enoc aparece sólo una vez en la Biblia, pero más a menudo en las versiones espurias del Antiguo Testamento. En el "Libro de Enoc" se dice que el bisabuelo de Moisés fue llevado al cielo por Dios durante trescientos años.

Es llevado al cielo y se encuentra con "el Altísimo" (la Gran Gloria) que para la religión judía es uno de los nombres de Dios el Todopoderoso diciendo a sus siervos, *"enseñó a este joven nuestro idioma y luego enseña a escribir"*. Así que Enoc comenzó a escribir libros. Enoc fue el primer testigo de un contacto entre la humanidad y una especie de extraterrestre.

Cuando todas estas historias fueron escritas, la escritura fue un invento relativamente nuevo y los primeros informes de sus escritos fueron lo que verdad ocurrió, lo que sus ojos vieron, los que sus oídos oyeron. Los eventos fueron tan importantes y significativos que nuestros antepasados tenían que ponerlas por escrito. ¿Porque la sociedad moderna no puede aceptar que estas historias que podrían ser ciertas?

Los dioses de otras religiones

Estos fenómenos sobrenaturales no sólo se encuentran en la Biblia. Casi todas las religiones tienen historias similares de dioses con espectaculares poderes y habilidades, que descienden a la Tierra y que influyen directamente en la historia de la humanidad. En la epopeya del sánscrito antiguo escrita en la India, hay numerosas descripciones del "Vimana" o las míticas máquinas voladoras usadas por los dioses. En uno de estos relatos, el Bhagavata Purana, que se remonta a hace más de 5.000 años está la descripción de un vehículo volante de metal pilotado por un rey llamado Nirga.



En otros textos sánscritos como el Majábharata, el Rig Vedá y el Ramayana, encontrarás descripciones del Vímana anchos como de hasta 30 metros y con las mismas capacidades de un avión moderno. Un Vímana produciendo un rayo de luz que, si se apunta a un objetivo, lo consume con su poder. Esto suena como a un arma de láser de haz de fotones de increíble poder. Más que un texto religioso, parece una historia de ciencia ficción. Lo increíble es que todas las historias colectadas son aceptados como verdaderos por la sociedad de la India moderna.

Es difícil de creer que estas descripciones son simplemente una ficción porque, aunque fueron escritas hace miles de años, corresponden a los reportados por personas de hoy en día en el caso de avistamientos de Ovnis. ¿Es posible que estamos frente a las "noticias" reales de los hechos reales, descrita por los autores como mejor pudieron?

Las misteriosas pinturas rupestres de la edad de piedra

Además del testimonio escrito, podría haber otra evidencia de la venida de los antiguos astronautas al planeta en muchas pinturas rupestres y tallas de piedra que se encuentra en todo el mundo. Una imagen vale mas que mil palabras. Cuando vemos los dibujos en una cueva que parecen representar a los astronautas con el casco, ¿qué más podría ser sino los cosmonautas extraterrestres?



Todos estos viejos dibujos o estatuas representan figuras vestidas de forma extraña para esa época tan antigua, como el inusual arnés. ¿Estos son las representaciones de los visitantes de otros mundos que aterrizaron en la Tierra miles de años atrás? ¿Cómo explicar estas curiosas criaturas que usan cascos, tienen antenas y que parecen vestidos con overoles "espaciales"? La pregunta es, ¿Los antepasados se sintieron obligados a retratarlo en las paredes de las cuevas?

En una ciudad de Guatemala, hay una escultura que se parece a un astronauta de hoy. Usa un casco, hay una especie de boquilla y en el pecho hay un comando o un dispositivo para respirar. ¿Cómo fue posible crear tal cosa hace 1.500 años? Nuestros antepasados eran descabelladamente fantasiosos para imaginarse todo esto.



En Colombia, se han hallado miles de artefactos que increíblemente se parecen a aviones de nuestros tiempos. Están las alas, el fuselaje y la aleta de la cola hacia arriba, que no aparece en la naturaleza, pero que existe sólo en la aerodinámica moderna. ¿Nuestros antepasados vieron algo parecido volando en el cielo?



Otro artefacto muy interesante se puede observar en el Museo de Estambul. Hay un hombre sentado en una especie de nave espacial. Puedes ver las manos y se pueden ver las tuberías conectadas en algunos dispositivos. Vistiendo un traje y las piernas están flexionadas. Incluso para el ojo inexperto parece muy aerodinámico y ciertamente parece algo que viene del espacio exterior.



Nuestros antepasados fueron testigos de algo y trataron de retratar lo mejor posible, con las categorías culturales y la imaginación de la humanidad primitiva. Lo increíble es que a pesar que estas culturas humanas estaban lejos entre sí, todos cuentan la misma experiencia de contacto extraterrestre.

El retorno de los dioses

Millones de personas alrededor del globo adoran a su dios sin tener idea de que o quien es su dios. ¿El dios todo poderoso al que esperan y oran tendrá origen extraterrestre?. Muchos relatos alrededor del mundo dicen que los dioses regresaran nuevamente, y si eso es cierto, el día en que los antiguos astronautas regresen en toda la "Gloria de Dios", la mayor parte de la humanidad les rendirá pleitesía y los adoraran como lo hicieron en la antigüedad?

Los Escudos Voladores de los Kachinas

Publicado: 7/1/14



Las antiguas máquinas voladoras han sido por mucho tiempo una tradición de varias culturas en todo el mundo.

Venerables textos hindúes como el Ramayana y el Mahabharata describen aeronaves llamadas Vimanas que hasta fueron utilizadas para la batalla. Discos de piedra acanalados encontrados en cuevas en la frontera chino-tibetana cuentan de una raza extraterrestre llamada los Dropas cuya nave espacial llegó a la Tierra hace 12.000 años.

[Ver: [Un tren de aterrizaje de aluminio de una aeronave de hace 20,000 años fue descubierto](#)]

Los indios Hopi han habitado tres grandes colinas del norte de Arizona, EE.UU. durante más de mil años. Sus leyendas también hacen referencia a vehículos aéreos, quizás de Orión.

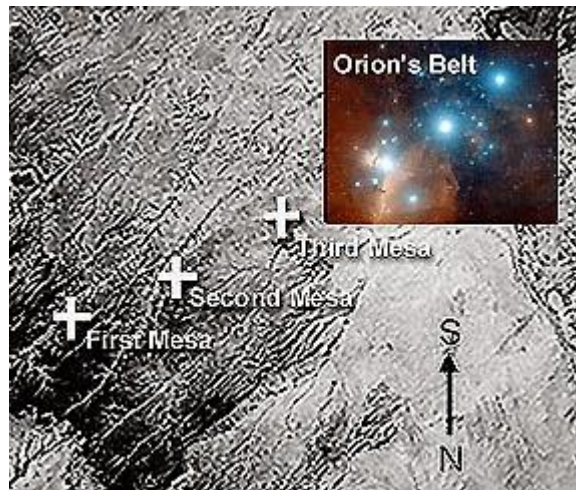

Los Hopi pueden haberse establecido en las tres colinas principales de Arizona porque quisieron reflejar su constelación de origen.

Estos mágicos escudos voladores llamados paatuwvota existieron en el Tercer Mundo, una era anterior destruida por un inmenso diluvio. Ésa fue la época en que se construyeron las grandes ciudades y rutas de comercio, y la civilización estaba floreciendo.

En una alocución ante las Naciones Unidas, Thomas Banyacya del clan Hopi Coyote dijo:

“El pueblo inventó muchas máquinas y comodidades de alta tecnología, algunas de las cuales no se han visto todavía en esta era.”

Nosotros, claro, reconocemos esta sorprendente descripción como un eco de la Atlántida.

En una leyenda el escudo volante es asociado con Sotuknang, el dios Hopi del cielo. Al parecer un diluvio devastador había destruido Palatkwapi, "la ciudad roja del sur" situada posiblemente en el territorio de piedra roja cerca de Sedona, Arizona. Poco después, un hermano llamado Tiwahongva y su hermana Tawiyisnima, que fueron olvidados en el caos y dejados atrás por sus padres que iban huyendo, emprendieron un viaje para encontrarlos.

Por la tarde, ellos decidieron acampar. Estaban abriendo un atado para la cena cuando oyeron un gran estruendo sobre sus cabezas. Los niños quedaron muy asustados, preguntándose qué podría ser esa cosa extraña. El hermano sostuvo a su hermana fuerte contra su pecho cuando un fantástico ser descendió desde los cielos. Llevaba un traje que relucía como el hielo (¿un traje espacial metálico?) en tanto que su cabeza y cara brillaban como una estrella.

El ser habló:

“No tengan miedo. Mi nombre es Sotuknang. Debido a mi compasión por su difícil situación, he venido a ayudarlos. Suban a mi paatuwvota y permítannos continuar nuestro camino”.



Dibujo Hopi del dios del cielo Sotuknang.

Él los subió entonces sobre su escudo volador bien alto en el cielo de manera que ellos pudieran ver así por muchas millas alrededor.

Dándoles de comer melones maduros a los niños hambrientos, el ser les dijo que debían tener fe en él y en sus enseñanzas que llegarían después a través de sus sueños. Finalmente, aterrizó a corta distancia del pueblo en donde su madre y su padre se habían establecido, y despidiéndose de los jóvenes, voló de nuevo hacia las nubes.

Agradecidos por siempre con el dios del cielo, el hermano y la hermana caminaron hasta el pueblo para reunirse con sus padres.



Máscara de Sotuknang.

Ya que los Hopi no tenían ninguna cosa tal como un platillo volador o de otra clase, ellos lo denominaron según el atavío cultural más cercano a esa forma, concretamente, el escudo del guerrero.

La palabra tuwvota significa este tipo de escudo específicamente. Por extraño que parezca, el concepto de la guerra en la ideología de los Hopi está relacionado con las estrellas. El uso de tuwvota en lugar de la palabra más común para “disco” o “círculo” hace pensar por lo tanto en un origen celestial para el paatuwvota.

Puesto que el término Hopi paa significa “agua”, paatuwvota posiblemente se refiere a los anillos concéntricos que se expanden en el agua. Ésta podría ser una descripción metafórica para el modo en que el peculiar dispositivo de aerotransporte parecía funcionar. La palabra patuka, o “huso”, también puede describir el movimiento de hilado del escudo.

Además, el prefijo pa - denota “maravilla” o “temor”. Para la gente del desierto, “maravilla” equivale a “agua”, pero pa - quizás hace pensar en la reacción ante este extraordinario medio de transporte.

La tradición del escudo volante también aparece en el arte rupestre. La fotografía de abajo es de un petroglifo antiguo, o piedra tallada, encontrado cerca de Winslow, Arizona, que muestra al parecer una nave triangular.



¿Petroglifo de una nave espacial tipo ala-delta?

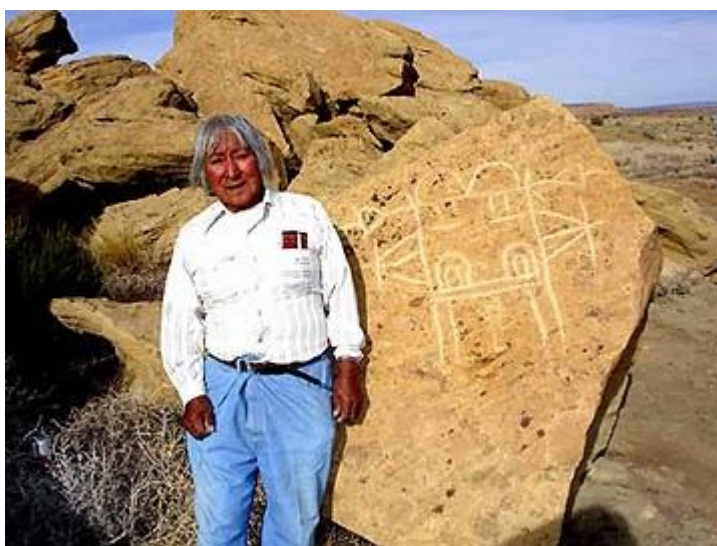

Abuelo Martin Gashweseoma de Hotevilla (Tercera Colina) al lado del petroglifo que representa posiblemente un "escudo volador".

En su libro Mexico Mystique, Frank Waters, un experto no indio en los Hopi, escribe:

"En la Segunda Colina cerca de Mishongnovi un antiguo petroglifo describe un objeto con forma de domo que descansa sobre una flecha que representa el viaje a través del espacio, y la cabeza de una doncella Hopi que representa pureza prístina. Como los Hopi creen que otros planetas están habitados, este petroglifo representa un paatuwvota o un 'escudo volante' similar a un 'platillo volador' que vino aquí en el Comienzo. Por lo que ahora en el Fin los sagrados llegarán de otro planeta, dicen que es Venus, en platillos voladores. Muchos tradicionalistas Hopi han reportado recientemente avistamientos de platillos voladores, todos pilotados por los seres que ellos llaman kachinas."

Algunos lectores pueden estar familiarizados con las muñecas de madera kachina que tallan los Hopi. (ver la

fotografía.) Los Kachinas no son dioses en sí sino espíritus que actúan como mediadores entre los dioses y los humanos. Ellos pueden tomar la forma de cualquier animal, planta, cuerpo celestial, o criatura de otro mundo.

Durante la primavera y principios del verano los Hopi realizan un ciclo ceremonial de bailes de máscaras kachina como una súplica por la lluvia y el bienestar general de la tribu.



Eototo, jefe Kachina (izquierda) y Aholi, su lugarteniente. Muñecas Hopi kachina del Museo de Arizona. La grafía más correcta es "katsina". La palabra hebrea para "funcionario" en la Biblia es "katsin".

Muy parecidos a los ángeles caídos (o los vigilantes) de la Biblia (ver Génesis 6:1-4), los Kachinas fueron a veces conocidos por aparearse con las mujeres Hopi. Esto prefigura el tema contemporáneo de la abducción alienígena con el propósito de reproducción.

Un mito de los Hopi versa sobre una novia joven que acompaña a su apuesto marido Kana kachina de regreso a su pueblo de Mishongnovi en un escudo volante.



Muñeca Kana kachina.

"Cuando el escudo se elevó, todos los kachinas lanzaron un grito bullicioso. El espectáculo era increíble; toda clase de kachina imaginable estaba presente. De repente, cuando la pareja voló a lo largo, los relámpagos fueron visibles en el aire y pudo oírse el estruendo del trueno. Cuando el escudo subió muy alto, la lluvia empezó a caer. Los kachinas estaban acompañándolos ahora..."

Los padres (de ella) habían subido al borde de la colina en este momento para observar. Mirando hacia abajo desde el borde de la colina, ellos vieron un número increíble de gente que venía del otro lado de la llanura. Para su gran asombro eran todos kachinas, cantando y gritando en un pandemónium."

Este pasaje se tomó de un libro llamado *Earth Fire: A Hopi Legend of the Sunset Crater Eruption* escrito en coautoría por Ekkehart Malotki, un profesor, blanco, de idiomas de la Universidad de Arizona del Norte, y Michael Lomatuwayima, un Hopi de Hotevilla, la aldea sagrada de la Tercera Colina .

El Kana Kachina está asociado con la erupción volcánica que empieza en el 1064 AD que creó el ahora extinto Sunset Crater localizado cerca de San Francisco Peaks. Otras sesenta millas más al nordeste, una gran piedra rectangular debajo del pueblo de Mishongnovi también es conocida como "la casa del Kana Kachina".

A medida que el séquito avanzaba desde los picos "kachina" hacia la Segunda Colina, llevaban una cantidad grande de maíz y melones en sus espaldas como regalos para los Hopi. Este variado grupo de mensajeros divinos debe de haber sido una hermosa vista. De hecho, los Hopi a veces se refieren a los kachinas como "las

hermosas criaturas” Esta designación no sólo da énfasis a su apariencia estéticamente agradable sino también a su papel como entidades reales en un sistema de parentesco.

Hace tiempo los kachinas fueron adoptados en los clanes junto con varias plantas y animales durante las migraciones que tuvieron lugar después de la salida de los Hopi del mundo subterráneo - el Tercer Mundo mencionado previamente.

Su presencia había sido claramente física o tangible como opuesto a lo sobrenatural o etéreo.

En otras palabras, su influencia se sentía directamente a un nivel material. Cuando el tiempo siguió, sin embargo, la corrupción social y religiosa - un tema recurrente en el pensamiento Hopi – obligó a estas raras pero benévolas “personas” a abandonar el sudoeste norteamericano. Desde ese período hasta el presente, los kachinas aparecen en la mayor parte sólo en forma de espíritu.

Algunos Hopi creen que los kachinas todavía maniobran esos aparatos misteriosos. En su libro [The Terra Papers](#), el escritor Hopi/Apache Robert Morning Sky describe cómo su abuelo y cinco otros hombres estaban acampando en el desierto en agosto de 1947, poco después del infausto incidente de Roswell, cuando un disco volador cruzó por el cielo nocturno y se estrelló.

De entre los restos, ellos rescataron a un alienígena plateado, inconsciente pero todavía vivo, a quien le dieron el nombre de Estrella Mayor. Después de que lo cuidaron hasta que se repuso, el ET les describió entonces telepáticamente por medio de un cristal la guerra galáctica que había derribado su nave espacial. Este material de Expedientes-X relacionado con un americano nativo permanece no confirmado.

No obstante, los avistamientos inexplicados continúan. En el verano de 1970, cientos de UFOs fueron vistos a unas 125 millas al sudoeste de las aldeas Hopi cercanas a la ciudad de Prescott, Arizona. En la tarde del 13 de marzo de 1997, en la misma vecindad una nave ala-delta, quizás como de una milla de largo, cruzó con las luces encendidas en sus bordes anteriores, flotando silenciosamente antes de acelerar hacia el sur. Esto se conoció luego como las Luces de Phoenix.

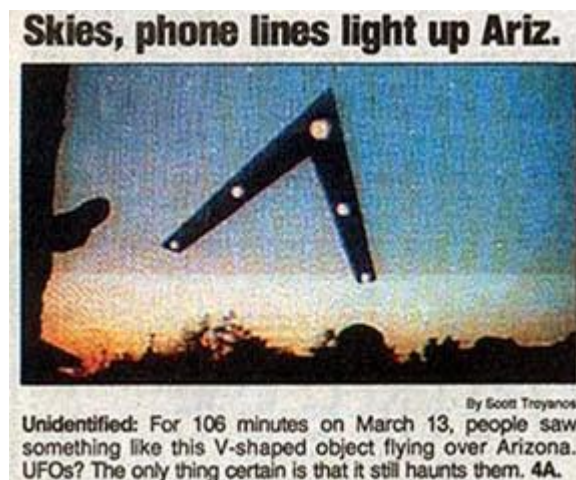

Titular del USA Today, 18 de Junio de 1997.

En 1998, el anfitrión del programa de entrevistas de radio Art Bell entrevistó a dos miembros del consejo Hopi que declararon que sus remotos antepasados sabían cómo viajar a otros planetas. Ellos también dijeron que durante el Fin de los Tiempos nosotros seríamos visitados por “la gente de afuera” de la Tierra que tiene una tecnología avanzada.



Trío de estrellas mayores dibujados en cuenco cerámico hopi, Arizona del Norte.

Muchos guardianes de la sabiduría Hopi creen que el aumento de la presencia de escudos voladores señala el fin del Cuarto Mundo, o nuestra era actual.

[Ver: [La Profecía Hopi](#)]

Junto con las profecías bíblicas del Apocalipsis, los Kachinas o los seres superiores de las estrellas pueden estar intentando advertirnos de este grave estado de las cosas. Escuchando a estas entidades a lo largo de las eras, los Hopi que viven en sus colinas aisladas han sabido desde hace mucho tiempo sobre el destino global que ahora parece inminente.

Algunas de las señales y presagios están en los cielos. Nosotros sólo necesitamos verlas.

[[The Orion Zone](#)]

Los Wandjina, los dioses extraterrestres de los aborígenes australianos

Publicado: 29/10/13



Una de las leyendas más intrigantes y desconcertantes de los aborígenes australianos es el de los Wandjinas, los seres espirituales supremos y creadores de la Tierra y las personas. Quizás lo más interesante de su arte figurativo pintado en rocas y en las cuevas es la forma en la que han representado a los Wandjinas - rostros blancos, carentes de una boca, ojos grandes y negros, y una cabeza rodeada de un halo o algún tipo de casco. ¿Son estas pinturas rupestres representando a los Wandjinas la evidencia de visitantes de otros mundos interactuando con los humanos primitivos?

En 1938, el Dr. Andreas Lommel, miembro del Instituto Frobenius, vivió durante varios meses en la parte noroeste de Australia, en la [región de Kimberly](#), con una tribu aborígen llamada Unambal, una cultura que ha existido, según la historia oficial, por lo menos unos 60.000 años.

Durante este período, Lommel observó y fotografió la vida cotidiana de estos cazadores-recolectores aún en la edad de piedra, sin embargo lo que más captó la atención del investigador fue el descubrimiento de una cueva considerada sagrada por los aborígenes, en la que estaban representados los enigmáticos "Wandjina", pinturas rupestres de seres mitológicos asociados con la creación del mundo.

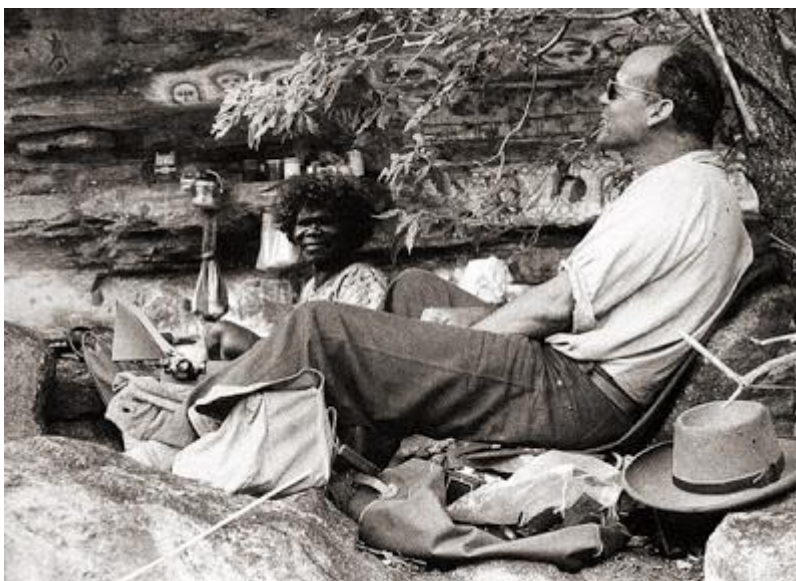

El Dr. Andreas Lommel conviviendo con la tribu Unambal

Kimberly es el único lugar del mundo donde se representan a estos extraños seres. Según los investigadores, estas pinturas rupestres son muy antiguas, tanto como la cultura aborigen que los creó.

A pesar de la antigüedad de las leyes y la cultura tradicional Unambal estos siguen vivos y en activo. La tradición Unambal requiere repintar las imágenes de la tribu, con el fin de garantizar la continuidad y no perder la memoria. Siguiendo el apropiado protocolo cultural, sólo los ancianos que cumplieron las leyes se les permiten volver a pintar a los Wandjina. Para estos hombres, es algo muy importante.

Las pinturas han recibido todo tipo de interpretación: representación estilizada de seres humanos, e incluso búhos, hasta llegar a la teoría de los Antiguos Astronautas, según la cual los Wandjina podrían ser antiguos viajeros no terrestres que descendieron sobre la Tierra en las brumas del tiempo. Muchas personas creen que los extraterrestres han tenido un papel directo en la creación del mundo y las leyendas aborígenes hablan de acontecimientos verdaderamente extraordinarios.

Lo que parece ser más interesante es el estilo utilizado por los aborígenes para representar a estos enigmáticos seres divinos. Los pictogramas de aspecto natural en Kimberley inmediatamente hacen notar el parecido con la imagen estereotipada de un aliégena, un "gris" para ser exactos. Precisamente por esta razón, son muchos los que se preguntan por qué los aborígenes han pintado a los Wandjina de esta manera: ¿Por qué tienen la piel blanca, si el artista ha querido representar a otro aborigen de piel negra? ¿Por qué los ojos siempre se han pintado tan desproporcionados a la cara y la nariz? ¿Y por qué todos estos seres no tienen boca?

[Ver también: [La misteriosa conexión entre Sirio y la Historia de la Humanidad](#)]



Los Wandjina, con sus grandes ojos, piel clara, y sin bocas, tienen un parecido sorprendente con los alienígenas grises que son descritos por los reportes de víctimas de abducciones extraterrestres. Los teóricos de los Antiguos Astronautas creen que los Wandjina podrían haber sido extraterrestres, y que durante un tiempo, podrían haber vivido entre los aborígenes de Australia, para luego marcharse.



Cabezas de los dioses astronautas Wandjina (seres creadores).

Los pictogramas Wandjina utilizan colores comunes: negro, rojo, amarillo sobre fondo blanco. Ellos aparecen solos o en grupos, verticalmente u horizontalmente dependiendo del tamaño de la roca, y pueden ser representados con figuras y objetos, tales como Ungud, La Serpiente Arcoiris



La Gran Serpiente Ungut.

En torno a los jefes Wandjina hay líneas o bloques de color, que representa rayos, nubes o lluvia. El Wandjina puede castigar a aquellos que violan la ley con inundaciones, rayos y tornados. Los aborígenes siguen convencidos de que las imágenes poseen estos poderes, por lo que deben ser abordados y tratados con respeto.



La mitología de los Unambal

Las imágenes de los Wandjina son muy sorprendentes, pero lo que es realmente fascinante es la tradición oral que se transmite de generación en generación. Como se informa en el [sitio web de la Fundación Bradshaw](#), los

aborígenes ven a la Tierra como la gran serpiente Ungut. La Vía Láctea se ve como otra serpiente, llamada Wallanganda. Estas dos serpientes dieron origen a la creación al soñar a todas las criaturas que viven en la Tierra, incluyendo los espíritus ancestrales de los pueblos indígenas, así como los Wandjina quienes trajeron la lluvia y la fertilidad.

En la mitología aborígena, se dice que los wandjina son los espíritus (o dioses) que vivieron durante el período de la Creación.

Después que los Wandjinas fueron creados, bajaron a la Tierra desde el cielo en el Tiempo de los Sueños, y viajaron por toda la región, deambulando por la zona.

Según el artista [Mowanjum Mabel King](#), durante el Lai Lai (el Tiempo de la Creación o de los Sueños), Wallungunder, el "Gran Jefe" Wandjina, vino de la Vía Láctea para crear la Tierra y todos sus habitantes.

En general las figuras Wandjina que se han encontrado están conectados con el cielo por la mayoría de las tribus indígenas. Los aborígenes australianos creen que hace mucho, mucho tiempo atrás, la Tierra era blanda y no tenía forma. Las características del paisaje fueron creados como resultado de los actos de los Wandjina. Fueron ellos los que hicieron la lluvia y excabaron los ríos y pozos de agua, quienes construyeron las montañas y las llanuras niveladas. En momentos en que las piedras eran todavía "flexibles", ellos construyeron "casas" de piedra.

Ellos también hicieron a los seres humanos. Estos primeros habitantes fueron los Gyorn Gyorn. Cuentan los aborígenes que el Gyorn Gyorn no tenía leyes ni parientes y Wallungunder, el Gran Jefe de los dioses Wandjina, vio que podía hacer el bien con esta gente, por lo que regresó a la Vía Láctea y trajo muchos otros Wandjinas para que le ayudaran a llevar las leyes y parientes a la gente Gyorn Gyorn.

Los Wandjinas cazaron, pescaron, y enseñaron a los aborígenes cómo construir y utilizar ciertas armas, y les dieron leyes y ceremonias, incluyendo la escarificación de la piel y la circuncisión del pene.



Sagrado Sitio Wandjina en Ngungunda.

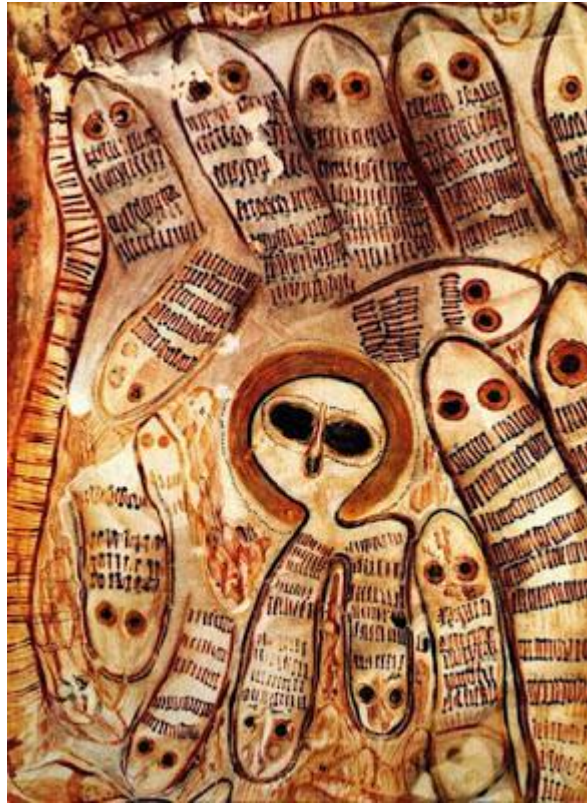

Pintura de un Wandjina junto a serpientes en Ngungunda

La mitología del Tiempo de los Sueños dice que los Wandjina surgieron de las nubes, y regresaron en la misma forma. En el mismo sentido, algunos miembros de la tribu dicen que los Wandjina han regresado al cielo, y ahora se puede ver en la noche como luces en movimiento sobre la Tierra (¿OVNIs?).

Con la finalización de sus tareas terrenales, desaparecieron en las rocas y agujeros de aguas sagradas en diferentes partes de la región. Cuando desaparecieron ellos dejaron imágenes de ellos mismos en las rocas.

Aunque las pinturas se dice que son la representación de los cuerpos de los Wandjinas muertos, los espíritus de los Wandjinas viven de la misma manera que los aborígenes creen que los espíritus de los seres humanos continúan existiendo después de su muerte.

Cuando murieron, se fijaron en las rocas blandas y dejaron la huella de sus cuerpos en la superficie, estas marcas son las pinturas rupestres que se pueden ver hoy en día. En el punto exacto donde dejaron su "sombra", los Wandjinas descendieron dentro de la Tierra, y desde entonces, han vivido en la parte inferior de la fuente de agua asociada a cada una de las pinturas.

Los aborígenes, en la región de Kimberley creen que incluso después de su desaparición, el Wandjina siguió controlando todo lo que sucede en la tierra como en el cielo y el mar.

Serpientes y Gigantes en el Tiempo de los Sueños

Los Wandjina no son los únicos seres no-humanos que habitaron esta región. Cuenta una leyenda de los aborígenes australianos, que una vez se libró una terrible batalla en Uluru durante el Tiempo de los Sueños, cuando un pueblo conocido como Los Hombres Serpiente Venenosos, atacó para dar muerte a los pueblos que habitaban la zona, Los Hombre Serpiente no Venenosos, pero Bulari, la Diosa madre de la Tierra, logró vencerlos con una nube de gases letales.

Muchos de los Hombres Serpiente, permanecen encerrados en una prisión bajo el Uluru, el punto más sagrado de toda Australia, una enorme colina de granito, más conocido por el nombre de Ayers Rock.



Ayers Rock, lugar de una de las más importantes batallas durante el Tiempo de los Sueños.

Cuenta la leyenda, que aún se encuentran encerrados en el interior de la montaña los cuerpos de algunos de los Hombres Serpientes.

Continuando con las leyendas del Tiempo de los Sueños, en otro tiempo una raza de gigantes vivía en Australia, y su altura alcanzaba en algunos casos los 5 metros.

En mayo de 1970 fue descubierta una huella de un pie "humano" de 59 centímetros de largo por 18 de ancho. Una impresión en yeso se puede ver en el Mount York Natural History Museum en Munt, Victoria - Australia.



Huella gigante fosilizada encontrada por [Rex Gilroy en 1970](#) en Australia.

Hachas de mano, mazas, cuchillos y otras herramientas, cuyo peso oscila entre los 5 y 16 kilos han sido localizados en excavaciones en las Montañas Azules de Nueva Gales del Sur. Estas herramientas sólo pudieron ser fabricadas y utilizadas por gentes de estatura y fuerza descomunal, seres con una talla el doble de la de una normal.



***Un hacha de mano. Ninguna mano humana normal podría haber sostenido estos implementos con facilidad.
La [datación de estos artefactos](#) se fijó en torno a los 100.000 años.***

[Ver también: [Enorme huella de mano encontrada en una cueva](#)]

Historias de los aborígenes del Tiempo de los Sueños, en el arte en piedra y pinturas rupestres han sido a menudo considerado más un mito que realidad, al igual que las historias que encontramos en las enseñanzas de las religiones de hoy en día. Sin embargo, recientes descubrimientos arqueológicos han confirmado la realidad de al menos algunas de las historias del Tiempo de los Sueños. Por ejemplo, aquellos que hablaban de enormes mamíferos que caminaron sobre la Tierra alguna vez fueron considerados fantasía. Pero los descubrimientos de fósiles de animales pertenecientes a la 'megafauna', incluyendo mamíferos gigantes confirmaron que estas historias eran relatos de hechos reales, que se han pasado de generación en generación durante miles de años.

Algo interesante y a la vez polémica, son los objetos que se han encontrado en lugares geográficos que sugieren que el área había sido habitada ya en 174.000 a.C. Esto contradice la teoría de que los aborígenes tenían sus inicios en África y que los habitantes viajaron desde África a Australia hace unos 60.000 años. Otros investigadores han sugerido que el Homo sapiens en realidad se originó en Australia.

¿Por qué los antiguos aborígenes crearían los así llamados mitos o historias fantásticas si eso significa mucho para ellos y sigue siendo tan importante para su cultura hasta nuestros días? Muchos de los mitos y leyendas del pasado ya han sido probados por los hallazgos arqueológicos, como la leyenda de la ciudad de Troya, el laberinto del Minotauro, las leyendas nórdicas de los cristales de navegación y muchos más.

Cómo enseña la [teoría del Culto de la Carga](#), ¿podría ser que los aborígenes de esa antigua época no eran capaces de comprender los acontecimientos que vieron, interpretándolos como algo sobrenatural? Tal vez algún día descubramos las respuestas a estas intrigantes preguntas.



Evidencia de guerra nuclear en la antigüedad: el fuego griego, armas de plasma y guerra atómica

Publicado: 19/10/13



Si uno tuviera que creer en la gran epopeya india del [Mahabharata](#), fantásticas batallas librándose en el pasado con aeronaves, haces de partículas, guerra química y presuntamente armas atómicas. Al igual que las batallas en el siglo 20 que se han luchado con las armas increíblemente devastadoras, es muy posible que las batallas de los últimos días de la Atlántida se hayan librado con armas muy sofisticadas, de alta tecnología.

[Ver: [Un tren de aterrizaje de aluminio de una aeronave de hace 20,000 años fue descubierto](#)]

El misterioso Fuego Griego era una "bola de fuego química". Realizado de mezclas incendiarias que se remontan al menos hasta el siglo quinto antes de Cristo, cuando Eneas el Tático escribió un libro titulado Sobre la Defensa de Posiciones Fortificadas. Él dijo:

Y el fuego en sí, el cual es poderoso y bastante inextinguible, esta preparado de la siguiente manera. Brea, azufre, estopa, incienso granulado y aserrín de pino en sacos debe encenderse si deseas definir cualquiera de las trabajos del enemigo en el fuego.

L. Sprague De Camp menciona en su libro, [Los Antiguos Ingenieros](#), que en algún momento se encontró que el petróleo, el cual se filtra por el terreno en Irak y en otros lugares, hizo un punto de partida ideal para las mezclas incendiarias, ya que podría ser rociado desde jeringas del tipo utilizado luego en la lucha contra incendios. Otras sustancias se añadieron a la misma, tales como azufre, aceite de oliva, colofonia, betún, sal y cal viva.

Algunos de estos aditivos pueden haber ayudado — el azufre al menos hizo un buen olor — pero los otros no, a pesar de que se pensaba que lo hicieron. La Sal, por ejemplo, puede haber sido añadido porque el sodio daba a la llama un color naranja brillante. Los antiguos, suponiendo que una llama brillante era necesariamente una llama más caliente, creían erróneamente que la sal hacía que el fuego quemara con más fuerza. Estas mezclas se colocaron en recipientes de madera delgadas y lanzados desde catapultas contra los barcos enemigos y en máquinas de asedio de madera y obras de defensa.

Según De Camp, en el año 673 a.C. el arquitecto Kallinikos huyó de los invasores árabes desde Helipolis-Ba'albek a Constantinopla. Allí él reveló al emperador Constantino IV una fórmula mejorada para un incendiario líquido. Esto no sólo podría ser rociado sobre el enemigo, sino también podía ser utilizado con gran efecto en el mar, ya que se incendiaba cuando tocaba el agua y flotaba, llameando sobre las olas.



De Camp dice que las [galeras bizantinas](#) estaban armados con un aparato de lanzallamas en la proa, que consistía en un tanque de esta mezcla, una bomba y una boquilla. Con la ayuda de este compuesto, los bizantinos quebraban los asedios árabes de 674-76 a.C. y 715-18 a.C., y también vencieron los ataques rusos de 941 y 1.043 a.C.. El líquido incendiario forjó inmenso caos, de los 800 barcos árabes que atacaron Constantinopla en el año 716 a.C., sólo un puñado regresó a su casa.

La fórmula para la versión húmeda del fuego griego nunca ha sido descubierto. Dice de Camp:

Con cuidadosas medidas de seguridad, los Emperadores Bizantinos lograron mantener el secreto de esta sustancia, llamada "fuego húmedo" o "fuego salvaje", tan oscura que nunca llegó a ser de conocimiento general. Cuando se le preguntó sobre ello, blandamente respondieron que un ángel le había revelado la fórmula al primer Constantino.

Podemos, por lo tanto, sólo adivinar la naturaleza de la mezcla. Según una teoría en disputa, el fuego húmedo fue el petróleo con una mezcla de fosforo de calcio, que puede ser hecha a partir de cal, huesos y orina. Quizás Kallinikos tropezó con esta sustancia en el curso de los experimentos alquímicos.



¿Es posible que "ángeles" dieran a Constantino unas de las armas más sofisticadas de la historia de la humanidad? Si cambiamos ángeles por extraterrestres tuviéramos una historia muy distinta.

La vitrificación de ladrillos, piedras y arena podrían haber sido causados por cualquier cantidad de medios de alta tecnología. [Ver: [Las fortalezas vitrificadas de Escocia](#)] El autor de Nueva Zelanda Robin Colllyns sugiere en su libro *Ancient Astronauts: A Time Reversal?* (*Antiguos Astronautas: ¿Una inversión del tiempo?*), que hay cinco métodos por los cuales los antiguos o "antiguos astronautas" podrían haber hecho la guerra en diversas sociedades en el planeta Tierra. Él describe cómo estos métodos están otra vez en auge en la sociedad moderna. Los cinco métodos son:

- Pistola de plasma.
- Antorchas de fusión.
- Agujeros en la capa de ozono.
- Manipulación de los procesos meteorológicos.
- Liberación de inmensa energía, tal como con una explosión atómica.

Como en el libro de Collyns que se publicó en Gran Bretaña en 1976, que menciona los agujeros en la capa de ozono y la guerra climática que parecen extrañamente profética.

Explicando la pistola de plasma, Collyns dice:

La pistola de plasma ya se ha desarrollado experimentalmente con fines pacíficos: los científicos ucranianos del Instituto Mecánico Geotécnico ha experimentalmente perforado túneles en las minas de mineral de hierro con un plasmatrón, es decir, un chorro de gas de plasma que entrega una temperatura de 6000 °C.

Un plasma, en este caso, es un gas electrificado. Los gases electrificados son también destacados en el [Vymanika-Shaashtra](#), el libro antiguo de la India refiriéndose a los vimanas, y el cual habla enigmáticamente de utilizar como combustible el mercurio, un metal líquido, lo que podría ser un plasma si es electrificada.

Collyns pasa a describir una antorcha de fusión:

Este es aún otro posible método de guerra utilizado por los astronautas, o antiguas civilizaciones avanzadas en la Tierra. ¿Tal vez los espejos solares de la antigüedad eran realmente antorchas de fusión? La antorcha de fusión es, básicamente, un desarrollo adicional del chorro de plasma. En 1970 una teoría para desarrollar una antorcha de fusión fue presentado en la reunión de la ciencia aeroespacial Nueva York por los doctores Bernard J. Eastlund y William C. Tos. La idea básica es la de generar un fantástico calor de al menos cincuenta millones de grados centígrados, que podría ser contenidas y controladas. Es decir, la energía liberada podría ser utilizado para muchos usos pacíficos con cero productos de desecho radioactivos para evitar la contaminación del medio ambiente, o la producción cero de elementos radiactivos que serían altamente peligroso, como el plutonio que es la sustancia más letal conocida por el hombre. La fusión termonuclear se produce de forma natural en los procesos estelares y en explosiones artificiales de la H-bomba.

La fusión de un núcleo de deuterio (un isótopo de hidrógeno pesado que puede ser fácilmente extraído del agua de mar) con otro núcleo de deuterio, o con tritio (otro isótopo del hidrógeno) o con helio, podría ser utilizado. La antorcha de fusión real sería un chorro de plasma ionizado que vaporizaría cualquier cosa y a todo lo que el chorro se dirija — si es utilizada para propósitos dañinos — mientras que para aplicaciones pacíficas, un uso de la antorcha podría ser para [recuperar elementos básicos de metales chatarra](#).

Científicos de la Universidad de Texas anunciaron en 1974 que habían desarrollado la primera antorcha de fusión experimental que dio una salida increíble de calor de noventa y tres grados centígrados. Esto es cinco veces la temperatura más caliente previa para un gas contenido y es dos veces el mínimo calor necesario para la fusión, pero se llevó a cabo sólo por una quincuagésimo millonésima parte de un segundo en lugar de un segundo completo la que sería necesaria.

Es curioso hacer notar que el Dr. Bernard Eastlund es el titular de la patente de otro dispositivo inusual — una que está asociado con el [Programa de Investigación de Aurora Activa de Alta Frecuencia](#) (HAARP), con sede en Gakona, Alaska. HAARP está supuestamente vinculado a la manipulación del tiempo — una de las formas en que Collyns piensa que los antiguos libraron la guerra.

En cuanto a los agujeros en la capa de ozono y el clima manipulación, Collyns dice:

Los científicos soviéticos han discutido y propuesto en las Naciones Unidas la prohibición de desarrollar nuevas ideas de guerra como la creación de agujeros o "ventanas" en la capa de ozono para bombardear áreas específicas de la Tierra con el aumento de la radiación ultravioleta natural, el cual podría matar toda forma de vida y convertir la tierra en un desierto estéril.

Otras ideas discutidas en la reunión fueron el uso de "infrasonido" para demoler los buques mediante la creación de campos acústicos en el mar, y lanzando un enorme trozo de roca en el mar con un dispositivo atómico barato. El maremoto resultante podría demoler la franja costera de un país. Otros maremotos podrían crearse mediante la detonación de dispositivos nucleares en los polos congelados. Inundaciones controladas, huracanes, terremotos y sequías dirigidas hacia un objetivo y ciudades específicas son otras posibilidades.

Por último aunque no es un nuevo método de guerra, armas incendiarias están siendo desarrollados hasta el punto donde "químicas bolas de fuego" serán producidas el cual irradiará energía térmica similar a la de una bomba atómica.

[David Hatcher Childress]

Mahabharata

<http://www.youtube.com/watch?v=K3BjQbygVLQ&hd=1>

El Mahabharata



[Loquela Verdad Esconde](#) · 77 videos

2,984

28,233

131 5

Publicado el 17/11/2012

El Mahabharata es una epopeya hindú que contiene más de 100.000 versos, distribuidos en dieciocho parvans o capítulos; su texto es cuatro veces más extenso que la Biblia y ocho veces más que el de la Iliada y la Odisea.

Fue compuesto por Sri Vyasa el Compilador (Krishna Davaipayana), el abuelo de los héroes de esta epopeya.

Sobre cuando fue escrita, hay variadas fechas; según H.P. Blavatsky, se compuso al final de la Era de Cobre que precede a la edad del Kali Yuga, o sea, hace unos 5.000 años; aunque para otros autores, empezó a ser escrita entre los siglos XIV y XV a.C. En todo caso, la mayoría de los hindúes creen que narra hechos reales sucedidos entre el 3200 y el 3100 a.C.

Mahabharata significa la "Gran Guerra". La historia principal de esta obra es el de una lucha dinástica por el trono entre los Pandava y los Kauravas. El Avatar Sri Krishna domina el conjunto y está rodeado por los Pandavas que triunfan en virtud de su justa causa. Los Kauravas son los opuestos y tienen entre ellos grandes héroes pero sucumben porque defienden una soberanía injusta.

Aunque su trama sigue una narración histórica, el Mahabharata es, en su conjunto, una enciclopedia de ética, conocimiento, política, religión, filosofía y dharma. Contiene la esencia de todas las escrituras. Su gran autor dice en el primer capítulo, sobre el contenido de la obra: "Lo que aquí se dice, lo hallarás en cualquier lugar; lo que no se halle aquí, no se encuentra en ningún otro lugar".

<http://www.youtube.com/watch?v=hu-oFkID2mw&hd=1>

005 - El Mahabharata.



[Miguel Angel Salazar Avellaneda · 72 videos](#)

1,786

129,177

558 23

Subido el 11/07/2011

En la actualidad la mayoría de los hindúes creen que narra hechos reales sucedidos en febrero del 3102 a. C., y que fue puesto por escrito por Viasa y Ganesh poco después.

Esta tradición se basa en los cálculos astrológicos del astrónomo indio Aria Bhatta (476-550 d. C.). Dataciones más conservadoras ubican la composición del texto entre el siglo VI a. C. (poco después de la aparición del budismo, en la época del emperador Ashoka).

Es un texto escrito en idioma sánscrito que se considera clave del hinduismo.

Es el segundo trabajo literario más extenso del mundo (después de los Cuentos tibetanos de Gesar). El título puede ser traducido como 'la gran India', ya que bhārata es un patronímico que significa 'lo que pertenece a Bharatá', el rey que se cree habría fundado el reino de Bhārata-varsha (varshá: 'país'); Bhārat es también el nombre oficial de la India en idioma hindi).

<http://www.youtube.com/watch?v=zF6Q6EX-WK4&hd=1>

Historia rabínica LILIT de Isaias 34,14 (la 1ª mujer de Adan que no fué Hava ó Eva)



[judaismoortodoxo·28 videos](#)

1,598

1,498,384

1,538 340

Subido el 26/01/2012

Historia rabínica LILIT de Isaias 34,14 (la 1ª mujer de Adan que no fué Hava ó Eva)

<http://www.youtube.com/watch?v=cOoNPSic3Uw&hd=1>

Misterios de La Biblia - Los Evangelicos Perdidos.



[casaislamicaNET·50 videos](#)

1,277

981,984

Subido el 04/11/2011

Desde las excavaciones arqueológicas en Egipto, el gran desierto del Sinaí y hasta las costas del mar Rojo, el equipo sigue el recorrido del Éxodo y pone en práctica avances científicos revolucionarios para explorar los misterios bíblicos.

<http://www.youtube.com/watch?v=vDeRMDXpeM8&hd=1>

Los Secretos de la Biblia Cap 4 de 4.Los Secretos del Código Da Vinci. Documentales



[maquinassopladoras:101 videos](#)

7,494

249,515

351 59

Publicado el 07/01/2013

<http://www.1-empresas.info>

Los Secretos de la Biblia Cap 4 de 4.Los Secretos del Código Da Vinci

Especialmente en boga en la actualidad por el futuro estreno de la película de Ron Howard (Una mente brillante) sobre el best-seller de ficción El código Da Vinci, National Geographic Channel recupera el documental Los secretos del Código Da Vinci. El polémico best-seller de Dan Brown ofrece una serie de afirmaciones históricas, entre ellas, que María Magdalena —tradicionalmente descrita por el cristianismo como una prostituta que salvó a Jesús— era en realidad su esposa; que tuvieron un hijo y que sus descendientes viven en la actualidad y son miembros de la nobleza francesa y británica. Según la novela, esta escandalosa información fue ocultada por la Iglesia pero recientemente revelada por una pequeña sociedad llamada El Priorato de Sión. La novela asevera que Leonardo da Vinci fue uno de los llamados Grandes Maestros de ese grupo y que ocultó una clave sobre la identidad de María Magdalena en La última cena, una de sus pinturas más famosas. Los secretos del Código Da Vinci, un programa de dos horas de duración presentado por Elizabeth Vargas -presentadora hispana del noticiero de ABC World News Tonight- examina en detalle estas controvertidas declaraciones para averiguar qué es históricamente probable, qué es leyenda y qué es pura ficción.

Documentales online. Videos de documentales gratis totalmente en Español en categorías de

<http://www.youtube.com/watch?v=WSQX-pTlc-Q&hd=1>

Leonardo Da Vinci El Hombre Que Quería Saberlo Todo [Documenta Completo]



[Fredy Hernández:183 videos](#)

1,992

54,963

192 9

Publicado el 08/09/2013

Dicumental Completo

Leonardo Da Vinci (El Hombre Que Quería Saberlo Todo)

[http://www.youtube.com/watch?v= YqzQCJGqFk&hd=1](http://www.youtube.com/watch?v=YqzQCJGqFk&hd=1)

Un tren de aterrizaje de aluminio de una aeronave de hace 20,000 años fue descubierto

Publicado: 9/5/12



Algunos investigadores están convencidos de que una antigua civilización avanzada existió donde hoy es la nación de la India. Afirman que la prehistórica ciudad-estado tenía avanzada tecnología incluyendo armas de alta energías, aviones como los jet y incluso la bomba atómica. Ahora un artefacto impresionante ha sido identificado por algunos investigadores como parte de un tren de aterrizaje de una aeronave cuya fabricación es tan antigua como 20.000 años y fue hecha de un metal que no fue descubierto hasta principios de 1800.

Durante muchos años algunos investigadores en la India y Asia han intentado convencer a los escépticos occidentales que los llamados textos religiosos de los Vedas son en realidad una historia descriptiva. Dando credibilidad a sus afirmaciones son varios los artefactos encontrados a lo largo de los años y descripciones detalladas de la ingeniería y construcción de la aeronave [Vimana](#).

El increíble descubrimiento durante la década de 1990 de los restos de una antigua ciudad en el norte de la India, que seguía siendo altamente radiactiva, captó la atención de algunos arqueólogos que se peleaban por el sitio.

Y entonces, un artefacto muy extraño, la Cuña de Aiud, por primera vez desenterrado en 1973, se le dio otra mirada: una pieza mecanizada de metal hecha de una aleación de aluminio. Originalmente se creía que tenía unos 400 años de antigüedad, pero nuevas pruebas han determinado que data de 18.000 A.C, de la época del Pleistoceno, casi 20.000 años antes del descubrimiento del aluminio en los tiempos modernos.

Lo más extraño incluso, es que algunos expertos creen que el artefacto puede ser parte de un tren de aterrizaje de una aeronave...posiblemente de una de las antiguas máquinas voladoras Vímana de la antigua India descritos en los textos de Veda.

Las perdidas ciudades-estado



Pruebas que se han acumulado durante los últimos siglos añaden credibilidad a la idea de que las super ciudades-estado surgieron en algún momento hacia el final de la última edad de hielo. La mejor prueba de la ubicación de algunas de las ciudades — que puede haber abarcó el mundo — se encuentra en el norte de la India y sur de Pakistán y un tramo desolado del desierto de Gobi en Mongolia al noroeste de China.

Estas avanzadas culturas se dice que han poseído una muy alta tecnología, en algunos aspectos igual al del siglo 21.

Los textos antiguos se refieren a imponentes edificios, diversos tipos de aeronaves, un alto nivel de ciencia, ingeniería y incluso un arma que hoy los físicos creen se que utilizó por primera vez en los últimos días de la Segunda Guerra Mundial: la bomba atómica.

Es posible que las culturas avanzadas se hayan aniquilado ellos mismos por participar en una guerra nuclear limitada. Las evidencia obtenidas en los últimos decenios apuntan en esa dirección.

Quizás después de una serie de devastadores ataques, la red restante de culturas avanzadas se derrumbó al sucumbir a los estragos de la depresión económica, el desplazamiento y la enfermedad.

Si por lo tanto, los vestigios de uno o más de esas culturas podrán haber servido para alimentar la leyenda de la gran ciudad de la Atlantida, que aparece en el año 360 a.c en los diálogos de Platón , Timeo y Critias.

Después del colapso, el resto de la humanidad cayó en una barbarie y el conocimiento de la fantástica tecnología fue transferido en mitos. Este punto de vista es apoyado por el hecho de que algunas de las pinturas rupestres más antiguas revelan un mayor nivel de sofisticación que los que se crearon cientos de años más tarde.

La raza humana involucionado y las grandes glorias de las super ciudades ocultada por los remolino y nieblas del tiempo.

Las antiguas máquinas voladoras



Ilustración de un Vímana por David H. Childress

Según los escritos de los venerados Sánscrito de los Vedas de la India, los Vimanas eran máquinas voladoras. La palabra Vímana todavía se utiliza hoy en el idioma indio moderno para referirse a los aviones.

Mientras la mayoría Vimana fueron utilizados para el transporte a través de la atmósfera, algunos fueron descritos como siendo utilizados para viajar al espacio, mientras que otros eran una forma de limitada submarino.



Un Vimana representado en relieve en un templo en la cueva Ellora, India

Al igual que los aviones modernos, los Vimana tenían varias configuraciones y tamaños dependiendo de la función para el cual eran diseñados. Algunos tenían dos motores, como el agnihotra-vimana; otros, como el gaja-vimana, tenían más. En todos estos puede haber como una docena de tipos diferentes de vimanas todas diseñados para diferentes propósitos. La mayoría de ellos volaban.

Ataque atómico...hace 20.000 años



Vestigios de una antigua guerra atómica entre avanzadas y poderosas ciudades-estado todavía quedan en el norte de la India y Pakistán y partes del gran desierto de Gobi de Mongolia. Los científicos han conocido durante muchos años acerca de la extensión de arena vitrificada que cubre una región del desierto de Gobi. La arena fundida, de color verdoso, sólo pueden ser creados por exposición al calor intenso. Los geólogos teorizan que la arena se convirtió en vitrificados por exposición a la acción volcánica; los astrónomos afirman que un gran meteorito podría haberlo hecho y los físicos se preguntan si fue causada por una explosión atómica.

Estos tres incidentes son las únicas cosas que podrían explicar la región de arena vitrificada que se encuentra en los tramos solitarios de las tierras áridas.

Aunque el origen volcánico se debería dar por descontado ya que no existen volcanes en la región.

No existe evidencia de un cráter o residuo meteórico que se encontrarían si una roca desde el espacio golpeará en el desierto dejando a su paso cicatrices en el terreno y arena chamuscada.

El proceso de eliminación deja sólo una explosión atómica para explicar la condición extraña de la arena, una región glasificada donde nada crece.



El apoyo a la teoría atómica es el hecho de que algunas zonas tiene un alto nivel de radiación que es similar al terreno fuera de la zona afectada. Es casi como si algo se situó en esa región desierta una vez y fue vaporizado por una explosión como las explosiones que destruyeron Hiroshima y Nagasaki.

Otro hallazgo que admite la existencia de una ciudad-estado tecnológicamente avanzada hace unos 20.000 años fue el sorprendente descubrimiento de los restos de una antigua ciudad en el estado nor-occidental de Rajastán, India. El sitio fue encontrado cuando comenzó la construcción de una nueva urbanización de vivienda.



Los arqueólogos sorprendidos finalmente determinaron que era los restos de edificios chamuscados parcialmente derretidos y radiactivos esqueletos que estaban cubiertos por una gruesa capa de ceniza — más tarde se confirmó que estaban radiactivos. La ceniza cubren un área de tres millas cuadradas.

Otras investigaciones muestran que existían varios Estados Ciudad y al menos dos o más estaban en guerra con ellos. Aunque mucha atención se ha centrado en la ciudad del norte de India, pocos ha pasado su tiempo investigando los restos de la antigua explosión atómica en el desierto de Gobi.

Algunos profesores de Universidad de India creen que la antigua región es un precursor del moderno Matsya, otro antiguo estado de la civilización [védica](#). La cultura Matsyan se cree que esta asociada a un estado anterior llamado Jaipur.

Otro texto indio, el [Mahabharata](#), que es considerado por algunos estudiosos que presenta hechos más que mitos, contienen pasajes que describen en detalle el ataque atómico a la ciudad que el equipo de construcción accidentalmente descubrió:

"Un solo proyectil cargado con todo el poder del Universo...Una columna incandescente de humo y llamas tan brillante como 10.000 soles, se elevó en todo su esplendor...Era un arma desconocida, un rayo de hierro, un gigantesco mensajero de la muerte que redujo a cenizas toda una raza.

"Los cadáveres fueron quemados hasta ser irreconocible. Se cayó su pelo y uñas, la cerámica se rompió sin ninguna causa aparente, y las aves se tornaron blancas.

"Después de unas horas, todos los alimentos estaban infectados. Para escapar de este fuego, los soldados se arrojaron dentro del río."

La conflagración atómica descrita era tan horrible y mortal como el ataque contra las ciudades japonesas en agosto de 1945.

Aunque el texto sugieren la liberación de un arma nuclear por un misil, los antiguos escritos indios también describen — en detalle sorprendente: las máquinas voladores llamados Vimanas. Los textos resumen las características de vuelo del Vimana, su construcción, el motor (un híbrido jet-cohete propulsado por motores de mercurio de plasma) y especificaciones de ingeniería.

Enigma del tren de aterrizaje del Vímana de 20.000 años: la 'Cuña de Aiud' hecha de aluminio



La misteriosa cuña de Aiud puede provenir de un Vímána.

Cerca de la pintoresca ribera del río Mures situado a poco más de una milla al este de la pequeña ciudad de Aiud, Rumania, un extraño artefacto fue desenterrado, apodado la Cuña de Aiud.

El investigador Boczor Losif investigó el hallazgo y informó que la cuña fue descubierta debajo de 35 pies de arena. Dos huesos de mastodonte fueron encontrados, según se informa, cerca de la cuña.

Un informe realizado por Lars Fischinger afirma que él y un asociado, el Dr. Niederkorn, analizaron la cuña en el Instituto de investigación y diseño. Determinó que el artefacto era una aleación metálica compuesta por 12 diferentes metales. Su lista de informe muestra que el aluminio compone aproximadamente el 89 por ciento del objeto, el resto aparecen como: "6,2% cobre silicio 2,84% y 1,81% de zinc / 0,41% plomo / estaño 0,33% y 0,2% circonio / 0,11% cadmio / 0.0024% / níquel / 0, 0023% cobalto / bismuto 0.0003% / 0,0002% plata y trazas de Galium."

El resultados de la prueba habían desconcertado a los dos investigadores ya que el aluminio no fue descubierta hasta principios de 1800. Fischinger observa que la producción comercial de aluminio requiere fundir el mineral a temperaturas de hasta 1.000 grados Fahrenheit.

Inicialmente, el objeto se pensaba que tenía unos 400 años de antigüedad. Eso cambió drásticamente cuando analizaron cuidadosamente la cantidad de oxidación cubriendo la cuña. Tuvieron que reajustar los años, no por cientos, sino por miles de años.

Ahora se ha estimado que la cuña de Aiud puede remontarse a 18.000 A.C. Esa fecha coincide con la edad de los Vimanas.

Después se analizaron los resultados de la prueba, la cuña fue enviada al Museo de la historia en Transilvania, Rumania, donde se lo colocó en un estante, inalterado en su posición, durante dos décadas.



Florian Gheorghita, sosteniendo la cuña de Aiud

Finalmente, en 1995, otro investigador rumano, Florian Gheorghita, se topó con el artefacto en el sótano del Museo. A la cuña se le hicieron pruebas una vez más. Esta vez en dos laboratorios diferentes: el Instituto Arqueológico de Cluj-Napoca y un laboratorio suizo independiente. Las pruebas confirmaron los resultados al que llegaron Fischinger y Niederkorn.

Gheorghita escribió en la publicación *Ancient Skies* (Cielos Antiguos) donde preguntó a un ingeniero aeronáutico sobre los estudios del artefacto. El ingeniero señaló la configuración y el agujero perforado en la cuña y afirmó que un patrón de abrasiones y arañazos en el metal lo llevó a creer que era parte de un tren de aterrizaje de algún avión.

Se realizó un esbozo para ilustrar la configuración.

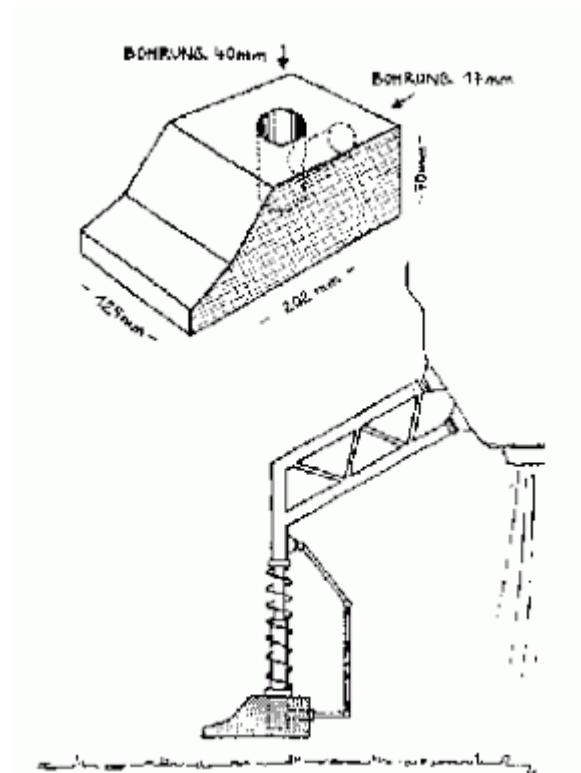

El boceto por Florian Gheorghita del artefacto en uso

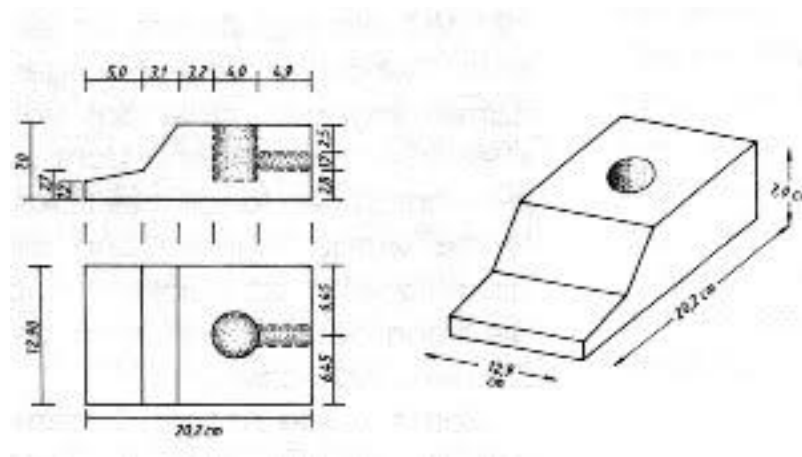

El boceto por Florian Gheorghita del propio artefacto

Ya en las antiguas ciudades-estado tenían transportes avanzados — quizás incluso vehículos espaciales — les era fácil transnavegar por el mundo al igual que los aviones modernos de hoy en día.

Las pruebas de ingeniería y metalúrgica apoyan firmemente la teoría de que la misteriosa Cuña de Aiud es una pieza de un tren de aterrizaje que se cayó de un Vimana hace unos 20.000 años y se mantuvo oculta durante milenios después al haber sido engullido por los bancos arena del río Mures.

Quizás algún día la tierra revelará más de sus secretos, ojalá un Vimana completo — intacto.

<http://futuroglacial.blogspot.com.ar/2011/05/el-vymaanika-shaastra.html>

¿Insectos espías? ¿Mosquitos robot? ¿Instrumentos del Gran Hermano? o...

Publicado: 9/5/13

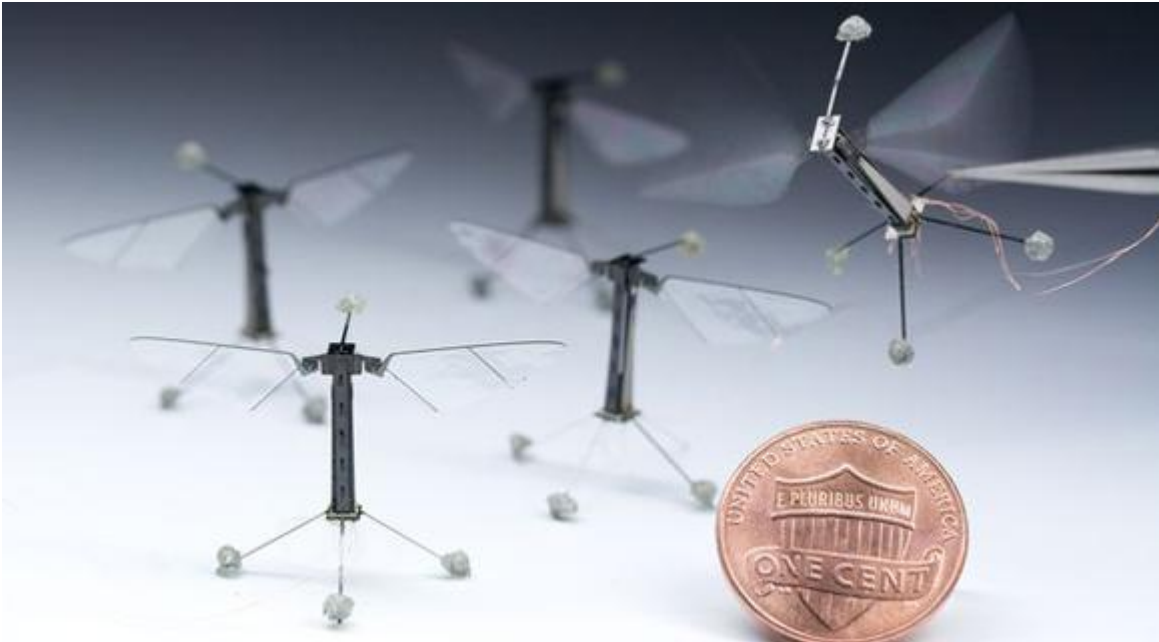

Un clima más cálido en la temporada de primavera y verano significa que los mosquitos saldrán a aterrorizar los picnics familiares, campamentos y otras actividades al aire libre. No obstante, si los militares y los gobierno se salen con la suya, algún día tendras que mirar muy bien al insecto volando encima de tu cabeza. La tecnología de los drone está avanzando a un ritmo impresionante, y la atenta mirada de los gobiernos y los militares ya incluyen mucho más que solo aviones de vigilancia.

El público esta acostumbrado a escuchar historias de aviones, jets y helicópteros drone equipados con tecnología espía destinada a localizar a los delincuentes, luchar contra los terroristas y recopilar información en situaciones de emergencia. La tecnología ha sido muy útil para los gobiernos (en especial para el ejército de Estados Unidos) para luchar contra los "terroristas" en el extranjero en lugares como Pakistán. Continuos avances en la tecnología ahora permite a los aviones no tripulados de vigilancia venir en muchas formas y tamaños diferentes, incluso en la forma, de pequeños y controlados remotamente, 'insectos'.

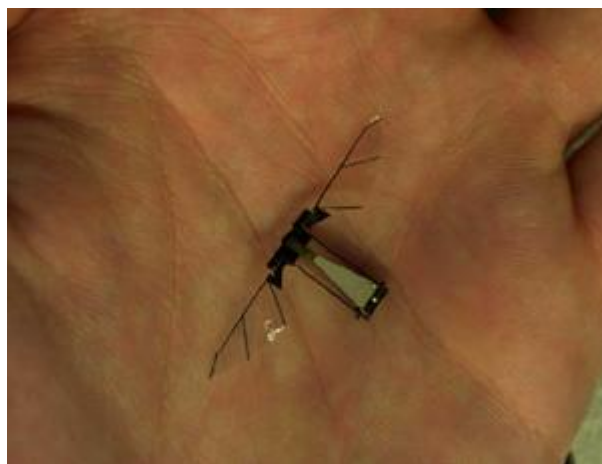

Micro drone de 3 cm de envergadura.

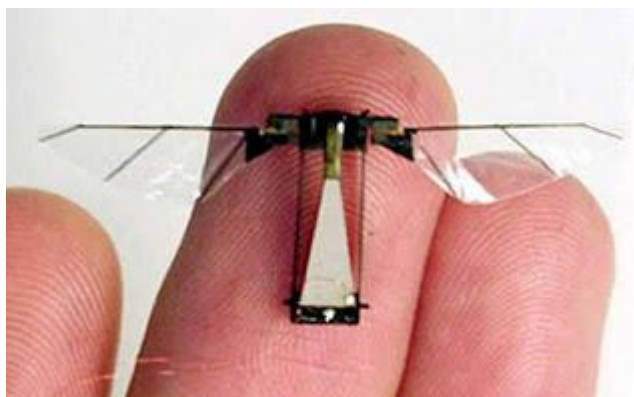

Micro drone amplificado.

Usando las mismas leyes de la física visto en los insectos voladores, las mentes creativas de la alta tecnología han estado produciendo prototipos para una variedad de drones en miniatura, o micro vehículos aéreos (o MAVs por sus siglas en inglés). Los investigadores han escudriñado con éxito el sobre de lo que es posible en el ámbito de la tecnología de aviones no tripulados. Algunos drones pueden incorporar ojos como de insectos, orejas de murciélagos y alas de pájaro. Otros ejemplares [cuentan incluso con pelos similares a la de una abeja](#) que tienen la capacidad de detectar armas biológicas, químicas y nucleares.

Las posibilidades son realmente infinitas, y la fuerza aérea de Estados Unidos ya ha revelado 'espías' tamaño de insectos que son tan pequeños como abejorros que podrían moverse sin ser detectados. Poseen la capacidad de volar en edificios, los insectos espías pueden tomar fotos, grabar e incluso lanzar un ataque contra los insurgentes y terroristas. Al mismo tiempo, la fuerza aérea informó también que los 'letales mini-drones' cuya inspiración provino de los planos del Ornitóptero de la infame máquina voladora de Leonardo da Vinci podría hacer su aparición oficial en 2015.

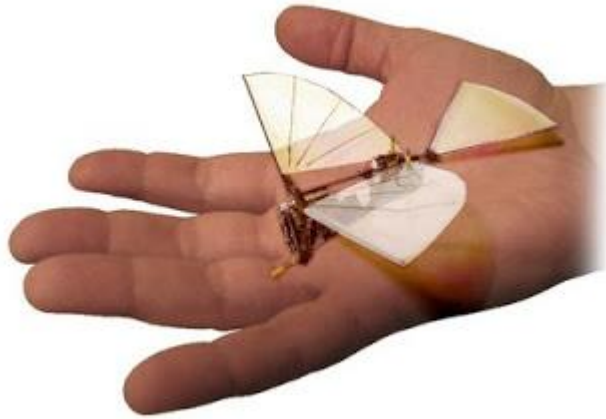

El Ornitóptero Micro Vehículo Aéreo (MAV) en base a los diseños del famoso Leonardo Da Vinci y tiene una envergadura de menos de 5".



Un micro vehículo aéreo propuesto por la Fuerza Aérea de los EE.UU., que se muestra en una simulación por ordenador.

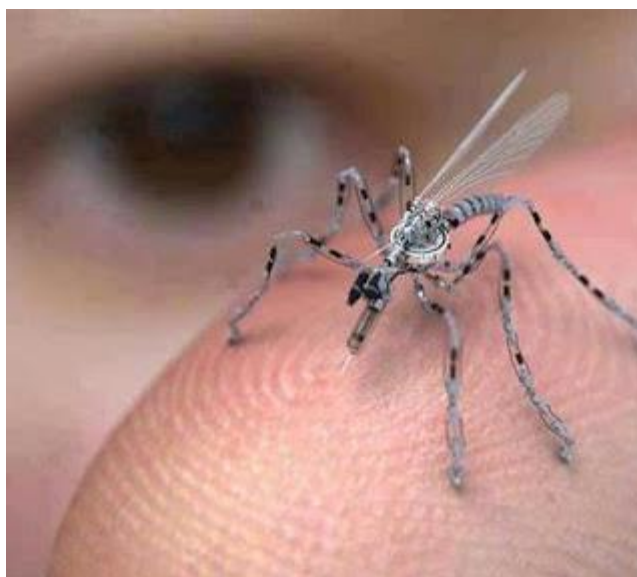

Así sería los futuros mosquitos drone espía para áreas urbanas. Esto podría ser remotamente controlado y equipado con cámara y un microfono. Eso podría aterrizar sobre tí, y potencialmente extraerte una muestra de ADN o dejarte un nano rastreador RFID sobre tu piel.

Los insectos espía también tienen la capacidad formar "enjambres", como lo demuestra el laboratorio GRASP de la University of Pennsylvania, que han creado con éxito una red de 20 nano quadrotors que puede volar en formaciones sincronizadas. La tecnología de enjambre podría asistir a los insectos espía para trabajar con poca o ninguna supervisión directa por los seres humanos. Para asustarse...

http://www.youtube.com/watch?v=QmWD76jwjbQ&feature=player_embedded

Enjambre de Nano quadrotors

El uso de los insectos mecánicos podrían incluir ingeniería que permitiría a los pequeños aviones no tripulados inspeccionar campos de batalla y localizar a víctimas que queden atrapadas en los escombros. Robots pequeños podrían volar dentro y maniobrar fácilmente el terreno rocoso de cuevas – ayudar a los militares a descubrir las habitaciones ocultas, barricadas de terroristas. Los aviones no tripulados también podrían enviar la vital inteligencia en tiempo real a los soldados que necesitan saber cuántas personas y armas esperar cuando se ataque bunkers y residencias.

http://www.youtube.com/watch?v=K1EYpAqqC2s&feature=player_embedded

Robot Colibrí Drone espía con cámara

Los Estados Unidos no es el único país experimentando con tecnología similares a insectos espía. Francia, Israel, Inglaterra, Japon, etc... tienen su propio microdrone con aleteo de alas. Tu puede incluso conseguir un 'videojuego de vuelo' que utiliza un [Parrot AR Drone](#) desarrollado por los países bajos. La criatura es controlada por un smartphone o tablet y está [disponible en Amazon.com](#).

Con todo el conocimiento público sobre esta avanzada tecnología, es una maravilla que las personas no estén preocupadas por las posibles violaciones de la privacidad. Si tales insectos espías pueden funcionar sin ser

detectado, ¿Qué podría impedir que tu gobierno use esta tecnología, y cruce -- la ahora delgada -- línea de la privacidad?

Así que, la próxima vez que veas a un mosquito teniendo un gusto por tu anatomía, no te molestes en buscar el repelente de insectos...



Los humanos llegaron desde otro planeta - la insolación, los problemas de espalda y el dolor durante el parto lo demuestran

Publicado: 15/11/13



Un globo regreso de un vuelo de gran altitud este año cubierto de formas de [vida microscópicas que parecían no ser de este mundo](#), y reavivó el debate sobre si la vida en la Tierra comenzó en realidad aquí, o en otro lugar.

Este año, otros científicos [han argumentado que la vida se originó en Marte](#), debido a un mineral que se encontró en los meteoritos marcianos, concepto que es crucial para el génesis de la vida. Otro experimento mostró que [los aminoácidos podrían haber llegado con los impactos de cometas](#), lo que sugiere la vida podría ser amplia en el sistema solar.

Pero un nuevo libro del ecologista estadounidense Dr. Ellis Silver, [Humans are not from Earth](#) (Los Humanos no son de la Tierra), sostiene que los seres humanos pueden muy bien no ser de la Tierra — y puede haber arribado separadamente. Silver ofrece argumentos, basados en la fisiología humana, que sugieren que no hemos evolucionado junto con otras formas de vida en la Tierra, sino que hemos llegado de otra parte, traídos aquí por extraterrestres hace tan sólo unas pocas decenas de miles de años.



Los seres extraterrestres crearon a la humanidad. ¿Suena descabellado?

Silver, un ambientalista que está trabajando actualmente por el esfuerzo de limpiar los desechos de plástico del Pacífico, dice que su libro tiene como objetivo provocar el debate, y se basa en el trabajo científico sobre la diferencia entre los seres humanos y otros animales.

[Ver también: [La isla de plástico](#)]

"La Tierra aproximadamente satisface nuestras necesidades como especie, pero tal vez no tan intensamente como quienquiera que nos ha traído aquí inicialmente pensó: "Silver dijo en una entrevista con [Yahoo News](#).

"Los lagartos pueden tomar el sol durante todo el tiempo que quieran, y muchos de ellos lo hacen. Podemos solo salirnos con la nuestra por una semana o dos. ¿Pero día tras día en el sol? Olvídalo."

"Es lo mismo que simplemente tumbarse en la autopista y esperar que el autobús te golpee, estamos deslumbrados por el sol, que también es raro, dice Silver, la mayoría de los animales no lo están."

Silver afirma que algunas enfermedades crónicas que afectan a la raza humana — tales como problemas de espalda — podrían ser una señal de que hemos evolucionado en un mundo con menor gravedad. Silver apunta a otros rasgos humanos únicos, como el hecho de que las cabezas de los bebés son tan grandes que las mujeres tienen dificultades para dar a luz, en épocas anteriores, esta era a menudo fatal para la madre, el niño o ambos.

"Ninguna otra especie verdaderamente nativas de este planeta tiene este problema," él dice. Silver también señala a los 223 genes "extras" en los seres humanos, que no se encuentran en ninguna otra especie, y a la falta de un "eslabón perdido" fósil.

[Ver también: [Existe un código extraterrestre en nuestros genes](#)]

Silver decidió no publicarlo en una imprenta científica, él quiere inspirar un debate abierto.

Los críticos han comparado a Silver con otros teóricos observadores del espacio como Erich von Däniken, mientras que otros han dicho, "es posible manejar un carruaje y los caballos a través de varios de sus argumentos."

Silver también afirma que la raza humana tiene defectos que nos marcan como posiblemente "no es de este mundo".

"Todos somos crónicamente enfermos", dice Silver. "De hecho, si usted puede encontrar una sola persona que este 100% en forma y saludable y no sufre de alguna (tal vez oculta o no declarada), afección o trastorno (hay una extensa lista en el libro) estaría extremadamente sorprendido, no he sido capaz de encontrar a nadie".

"Creo que muchos de nuestros problemas se derivan del simple hecho de que nuestros relojes internos del cuerpo han evolucionado para esperar un día de 25 horas ([esto ha sido demostrado por los investigadores del sueño](#)), pero el día de la Tierra es de sólo 24 horas."

"Esto no es una condición moderna, los mismos factores pueden ser rastreados por todo el camino de vuelta a través de la historia de la humanidad en la Tierra."

Silver no sugiere una respuesta, sino una posibilidad que los primeros pre-humanos como el Homo Erectus fueron cruzados con otras especies. También sugiere varios orígenes posibles, incluyendo el sistema estelar más cercano al sol, Alfa Centauri.



¿Esta era nuestra casa? El Dr. Ellis sugiere que los neandertales como el Homo Erectus se cruzaron con otra especie, tal vez de Alfa Centauri. La estrella Próxima Centauri esta ubicada en el sistema estelar, que es la más cercana a nuestro sistema solar a unos 4,37 años luz de distancia del sol.

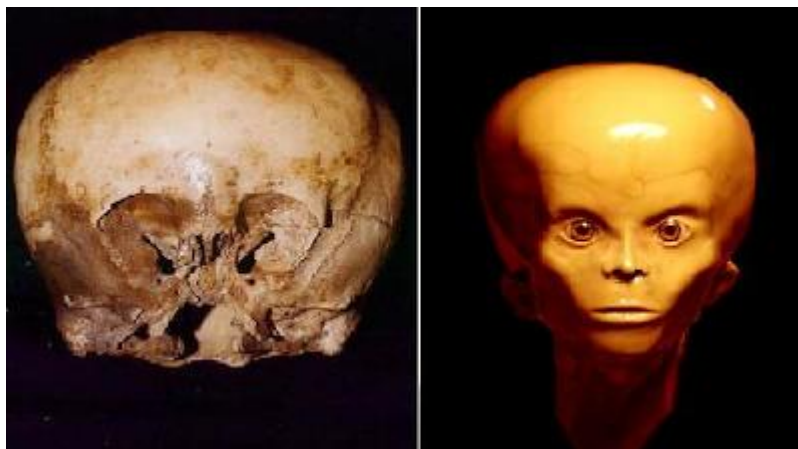

¿El llamado niño de las estrellas fue uno de los primeros experimentos genéticos?

"La humanidad es, supuestamente, la especie más altamente desarrollados del planeta, sin embargo, es sorprendentemente inadecuada y mal equipada para el medio ambiente de la Tierra: daño por la luz solar, una fuerte aversión por los alimentos de origen natural (crudo), ridículamente altas tasas de enfermedades crónicas, y más."

"Además, hay un sentimiento que prevalece entre muchas personas de que ellos no pertenecen a este lugar o que algo 'no está bien'."

"Esto sugiere que (al menos para mí) la humanidad puede haber evolucionado en un planeta diferente, y puede haber sido traído aquí como una especie altamente desarrollada. Una razón de esto, se discute en el libro, es que la Tierra podría ser un planeta prisión, ya que parece que somos una especie naturalmente violenta, y estamos aquí para que aprendemos a comportarnos".

"Los Humanos no son de la Tierra fue publicada principalmente para evaluar la reacción de los lectores y provocar la reflexión, sobre todo entre aquellos que podrían no haber considerado esa posibilidad antes."



Pintura rupestre que se encuentra en Italia, se dice que representan a los antiguos astronautas visitando la Tierra.

La afirmación de que las bacterias llegaron desde el espacio también ha causado controversia, y revivió la idea de la "panspermia", donde la vida de la Tierra podría haber "polinización" a otros planetas cercanos ..

"Probablemente hay verdad en el informe sobre que se encuentran cosas curiosas en la atmósfera ", dijo Chris McKay, un astrobiólogo de la NASA.

"El salto a la conclusión de que eso es vida extraterrestre es un gran salto y requeriría una prueba extraordinaria."

El profesor Wainwright y sus colegas en la Universidad de Sheffield tienen como objetivo llevar a cabo más pruebas.

"En la ausencia de un mecanismo por el cual las partículas grandes como estas puedan ser transportados a la estratosfera, sólo podemos concluir que las entidades biológicas fueron originadas desde el espacio", agregó Wainwright.

"Nuestra conclusión es, entonces, que la vida está continuamente llegando a la Tierra desde el espacio, la vida no se limita a este planeta y es casi seguro que no se originó aquí."

La idea más radical de Silver se presenta como polémica, con la intención de inspirar argumentos...

"La reacción inicial ha sido positiva, aunque un crítico pensó que era una parodia, mientras que otros encontraron el estilo de escritura muy dictatorial", admite.



El debate sobre el origen de la vida parece que se va a intensificar. Las simulaciones en supercomputadoras en el Laboratorio Nacional Lawrence Livermore en los EE.UU. han encontrado que los aminoácidos, los bloques básicos de la vida, podrían haber llegado a la Tierra a través de los cometas.

Esto sugiere que la vida podría encontrarse en otra parte de nuestro sistema solar, o incluso más allá.

Nir Goldman sugiere que las moléculas simples que se encuentran en los cometas (como agua, amoníaco y dióxido de carbono) podrían haber suministrado la materia prima y el impacto con la Tierra primitiva podría haber "encendido" una reacción prebiótico.

Una serie de experimentos en los que proyectiles fueron disparados en un cometa con mezclas de hielo formó aminoácidos — los bloques de construcción de la vida.

"Estos resultados confirman nuestras predicciones anteriores de síntesis de impacto de material prebiótico, donde el propio impacto puede producir compuestos con capacidad de vida", dijo Goldman.

"Estos resultados representan un importante paso adelante en nuestra comprensión del origen de los componentes básicos de la vida. Esto aumenta las posibilidades de la vida originaria y siendo difundida en todo nuestro sistema solar", dijo Goldman.

No obstante Silver quiere plantear la cuestión de si los humanos llegaron por separado, "informes científicos recientes sugieren que la vida misma podría no ser de la Tierra, sino que podría haber llegado aquí en meteoritos o cometas. Esta forma primitiva de vida luego evolucionó durante millones de años en lo que encontramos en la Tierra hoy en día."

"Mi tesis", dice Silver "propone que la humanidad no evolucionó de esa particular cepa de vida, sino que evolucionó en otro lugar y fue transportado a la Tierra (como el plenamente evolucionado Homo sapiens) entre 60.000 y 200.000 años atrás."

[Ver también: [La misteriosa conexión entre Sirio y la Historia de la Humanidad](#)]

Existe un código extraterrestre en nuestros genes

Publicado: 6/4/13

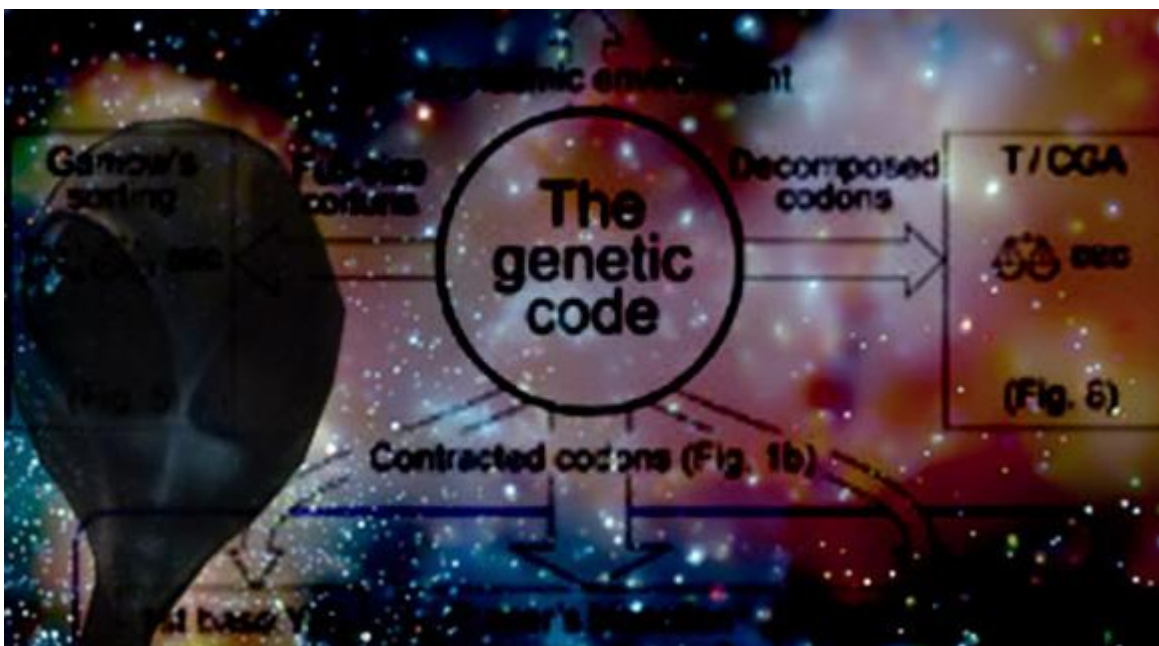

La respuesta a la pregunta de si estamos solos en el universo, más que en la investigación del cosmos, podría estar justo bajo nuestras narices, más literalmente, dentro de cada célula de nuestro cuerpo.

Investigadores creen que la respuesta a si estamos solos o no en el universo podría estar oculta en nuestro código genético. Ellos sugieren que las células de nuestro cuerpo esconden mensajes de alienígenas.

El matemático Vladímir Scherbak, de la Universidad Nacional Al-Farabi de Kazajstán, y el astrobiólogo Maksim Makukov, del Instituto Astrofísico Fesenkov, también en Kazajstán, aseguran haber detectado rastros de información alienígena incorporados en nuestro código genético. En su opinión, esta señal inteligente, que han denominado 'SETI biológico', es un mensaje matemático y semántico que no puede explicarse por causas naturales, informó la revista ['Icarus'](#).

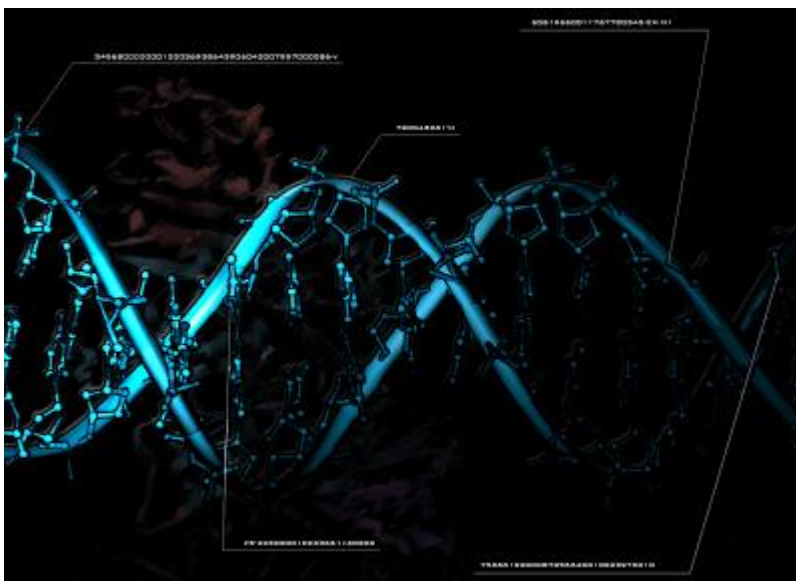

Los astrofísicos especulan que el mensaje inteligente dejado en nuestro ADN está escrito con una semántica y matemáticas que no pueden ser explicados por la teoría clásica de la evolución darwiniana.

Afirman que el código genético *“es una correspondencia flexible entre codones y aminoácidos, y esta flexibilidad permite la modificación artificial del código”*. Sin embargo, recalcaron que una vez fijado, *“el código podría mantenerse inmutable a través de escalas cosmológicas de tiempo”*. *“De hecho, es la ‘construcción’ más duradera que se conoce”*, señalan. Precisamente por eso, sostienen, representa un contenedor excepcionalmente fiable para una firma inteligente.

Argumentan también que el genoma humano presenta un orden minucioso y preciso en la asignación entre los nucleótidos y aminoácidos del [ADN](#).

“Las disposiciones simples del código revelan un conjunto de patrones aritméticos e ideográficos del lenguaje simbólico”, señala la publicación de ‘Icarus’. Los científicos resaltan que esos patrones subyacentes *“precisos y sistemáticos”* se presentan como *“producto de una lógica precisa y de una computación no trivial en lugar de productos de procesos estocásticos”*.

Concluyen que *“sea cual sea la razón real detrás del sistema decimal en el código, parece que fue inventado fuera del Sistema Solar hace ya varios miles de millones de años”*.

“Nuestro código genético parece haber sido inventada fuera del sistema solar ya varios miles de millones de años.”

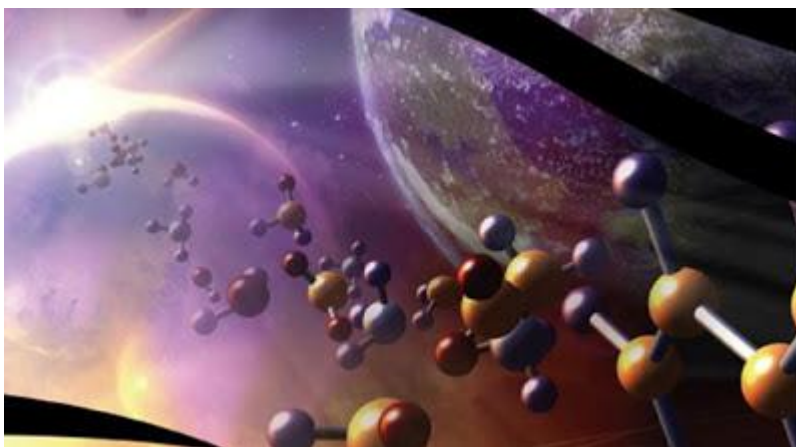

Este tipo de "firma inteligente" sería el sello indeleble de una civilización extraterrestre que nos precedieron muchos millones o miles de millones de años. La huella biológica en el genoma humano, sería el legado de esta civilización remota de la Vía Láctea.

La conclusión de Scherbak y Makukov, de hecho, parecen apoyar la teoría de la [panspermia](#), la hipótesis de que la vida en la Tierra fue sembrada desde el espacio. Pero ¿Existen otros indicios que apoyan las conclusiones de los dos astrofísicos? Sí!

Material "extraño" en nuestro ADN

La [investigación publicada en la revista Nature en 2012](#), dirigida por Robert Gifford, virólogo en el Aaron Diamond del AIDS Research Center, y John Coffin, un virólogo de la Tufts University School of Medicine de Boston, revela que todos podríamos ser menos humanos de lo que pensamos.

El estudio explica que el genoma humano es en parte un virus, específicamente el Bornavirus, portadora de la muerte de los caballos y las ovejas. Parece que hace 2 millones de años, este virus ha puesto algo de su material genético en el ADN.

El descubrimiento muestra que este tipo de [virus ARN](#) pueden actuar como un retrovirus (como el [VIH](#)) e integrarse de manera estable como huésped de nuestros genes. Esta investigación podría ayudar a entender mucho más acerca de nuestra evolución, revelando cómo el mundo de hoy es el fruto del trabajo de un virus contenido en cada uno de nosotros dicen los científicos.

"El conocimiento de nosotros mismos como especie ha sido un poco mal interpretado", dijo Robert Gifford. Así que tratamos de no darnos cuenta de que el ADN humano ha evolucionado gracias a la contribución de las bacterias y otros microorganismos, y que nuestras defensas inmunológicas han utilizado el material genético para protegerse de la infección. Parece que hasta un 8% de nuestro genoma podría alojar material genético del virus.

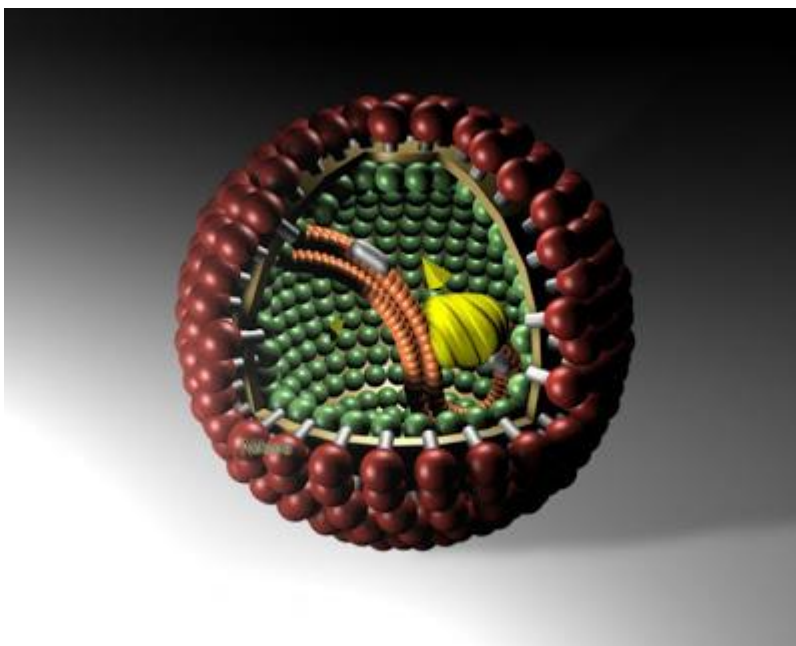

La gente puede no ser del todo seres humanos como ellos piensan que son

En un estudio paralelo, los investigadores japoneses encontraron copias de un gen [Bornavirus](#) incluido en al menos cuatro áreas diferentes del genoma humano. Las investigaciones realizadas en otros mamíferos han revelado su presencia en una amplia gama de especies de millones de años.

"Se han presentado pruebas de un fósil con restos de Bornavirus", dijo John Coffin, un virólogo de la Tufts University School of Medicine de Boston y co-autor del estudio "Esto también nos dice que la evolución del virus no siguió como pensábamos".

Los científicos dicen que esta "infección prehistórica" podría ser una fuente de las mutaciones humanas, especialmente en nuestras neuronas.

Pero ¿Y si en lugar de una "infección" era la "marca" sugerida por Shcherbak y Makukov? Esta teoría fascinante, si se confirma, de hecho también apoyan la tesis de la teoría de los antiguos astronautas, según la cual, en tiempos antiguos, algunos extraterrestres que visitaron la Tierra, han contribuido a la evolución y desarrollo de la civilización humana en nuestro planeta.

Si es así, la humanidad no solo se encontraría con que no es la única especie que habita en el universo, sino que sería parte de una familia real de dimensiones cósmicas... Universal!

En Conclusión

Las afirmaciones de estos estudios representan un enfoque nuevo y audaz para la comprensión de nuestros orígenes y, sobre todo, nuestro destino como humanidad.

Sabemos tan poco sobre el origen de la vida en la Tierra, de modo que esto roza en la presunción queriendo dar a entender una estructura genética que supuestamente desafía toda explicación natural.

Sin embargo, también hay que considerar el efecto que estas chocantes revelaciones provocan a nuestra sensibilidad, porque todos ellos son nuestras creencias acerca de nuestro origen, el concepto de la humanidad, y al final, en la misma idea de Dios

Por tanto, si en nuestro código genético existe la marca de un bioingeniero extraterrestre, entonces, en última instancia, ¿Quién diseñó al diseñador?

El cuerpo humano está diseñado para vivir días de 25 horas

07 de diciembre de 2009 | 17:26 CET



Sergio Parra

[Google+](#)

[@SergioParra](#)

Editor en Xatakaciencia



Los **ritmos circadianos** del cuerpo se originan en el sistema nervioso central, que es el que provoca cambios regulares en la formación de orina, la temperatura corporal, el ritmo cardíaco, el consumo de oxígeno, la división celular y las secreciones de las glándulas endocrinas.

Así pues, el cuerpo humano se parece bastante a un termostato en el sentido de que es **un gran sistema homeostático complejo**, que emplea una intrincada red de mecanismos que se retroalimentan para mantenerse estables en medio de situaciones que cambian de forma dinámica.

El cerebro se encarga de mantener a muchos de estos mecanismos de retroalimentación, ya que coordina los estímulos externos recibidos por los órganos sensoriales y responde provocando las acciones corporales apropiadas.

Sin embargo, nuestros ciclos del sueño dependen de la retroalimentación negativa, porque los ritmos circadianos humanos son de 25 horas. Se ignora aún por qué, después de millones de años de vida en un mundo con días de 24 horas, **el reloj biológico se atrasa esa hora**.

De este modo, debe ser el mundo exterior el que, a diario, pone en hora nuestro reloj biológico, ya sea detectando patrones de luz y oscuridad o, de manera más sutil, percibiendo el cambio del campo magnético de la Tierra, que cambia con la rotación del planeta.

Sin esa retroalimentación negativa que sincroniza nuestros ritmos circadianos, **dormiríamos durante un día entero dos semanas de cada mes** a causa de esa hora extra de nuestro cuerpo.

Vía | *Sistemas emergentes* de Steven Johnson

Mar 2 2014

Colombia: misteriosos movimientos telúricos y sonidos extraños



Habitantes de los mencionados barrios reportaron a la línea de emergencia de bomberos a medianoche del jueves que estaban sintiendo movimientos y sonidos extraños. Estos habrían

iniciado a las 10:30 p.m. del jueves y se mantuvieron hasta las 6:00 a.m. del viernes. Sin embargo, a las 3:00 p.m. aún se movía el agua de los vasos y las plantas.

Debido a la angustia, varias personas amanecieron afuera de sus casas.

Algunos ciudadanos afirmaron que no sintieron nada, otros le enseñaron a LA CRÓNICA cómo se balanceaban los elementos, los mismos que media hora después ya estaban calmados.

Asimismo, relataron que **los perros estuvieron inquietos y ladrando desde las 8:00 p.m. del jueves, como alertando sobre algo extraño.**

Las autoridades en Armenia aún no saben cuál es la causa de los movimientos que se registraron desde la noche del jueves hasta la tarde de ayer en 26 viviendas de los barrios Rincón Santo, Vélez y Uribe. Sin embargo, continuarán con vigilancia constante para determinar posibles cambios en el terreno; al igual que iniciarán capacitaciones dirigidas a la ciudadanía para mejorar las formas de respuesta ante las emergencias y establecerán protocolos de evacuación.

“Sin riesgo para la comunidad”

Según los informes entregados por la Oficina Municipal para la Gestión del Riesgo de Desastres, Omgerd, el departamento administrativo de Planeación, la Corporación Autónoma Regional del Quindío, CRQ, el cuerpo oficial de bomberos, el Observatorio Sismológico del Quindío y Empresas Públicas de Armenia, EPA, en la zona no se registran grietas estructurales, movimientos en masa, rupturas o cambios en el sistema de acueducto y alcantarillado que demuestren que el fenómeno representa algún tipo de riesgo para la comunidad.

Descartaron rumores

Javier Vélez Gómez, coordinador de la Omgerd, sostuvo a LA CRÓNICA que los expertos que recorrieron la quebrada La Florida desde el puente con este nombre hasta el de Don Nicolás **no encontraron deslizamientos u otra anomalía.**

De igual manera, Hugo Monsalve, director del Observatorio Sismológico de la Uniquindío, descartó que los movimientos tuvieran relación con la falla Armenia, que pasa a tres cuadras del sitio, pues los temblores liberan energía en pocos segundos, y no en horas como el fenómeno.

Por otro lado, el funcionario dijo que la vibración fue similar a la reportada por los habitantes del edificio Orión, frente al palacio de justicia, días atrás.

También se descartó que el peso de la obra de un edificio que se adelanta en el sector tenga relación con los nuevos movimientos, pues este tuvo que ser construido sobre bases firmes.

Apoyo de otras empresas

Las autoridades de la ciudad también adelantan acciones para contar con el apoyo de la empresa Spectrum Ltda, que se ofreció para realizar estudios de termografía y ultrasonido que permitan

establecer posibles filtraciones de agua, humedades, medir escalas de temperatura, vibraciones en el terreno y determinar si existen fugas o rupturas en la zona.

Adicionalmente, se coordinará a través del Servicio Geológico Colombiano la posibilidad de contar con equipos que permitan medir la actividad sísmica en la zona de la emergencia.

Comunidad debe informar cualquier anomalía

Los afectados fueron invitados a reportar al 119 cualquier anomalía, agrietamiento o cambio en el terreno.

Desde la alcaldía hicieron un llamado a la calma, teniendo en cuenta que el fenómeno no muestra afectaciones físicas en el sector; por lo que no se hace necesario que los habitantes deban evacuar o sentirse expuestos a un riesgo inminente.

Lina María Meneses Gómez Cronicadelquindio.com

Sott.net

Oct 25 2013

Colombia investiga impacto de supuesto meteorito



Funcionarios colombianos de Defensa civil reportaron el jueves la caída de un objeto volador que aún no ha sido identificado pero que al parecer, podría tratarse de un meteorito.

El extraño objeto fue encontrado en el departamento del Meta (centro). Medios locales reseñaron que los especialistas inspeccionarán la zona de Guadalupe, en el municipio de Puerto López, donde cayó el objeto, que provocó un pequeño temblor.

En declaraciones difundidas por la emisora Blu Radio, el director de la Defensa Civil en Meta, Jorge Díaz, señaló que se trata de algo luminoso que iba en dirección a Casanare.

El diario Noticias de Villavicencio dijo que según el comandante, el elemento no identificado cayó en la zona de Guadalupe pasando el río Meta, pero los socorristas no pudieron ir a la zona.

Algunos colombianos aseguran en redes sociales haberlo visto pasar por lugares como Yopal, en Casanare, o Acacias, Meta.

Así mismo, indicó que “mañana (viernes) a primeras horas del día estaremos confirmando la información. Parece ser que es un meteorito, de acuerdo a la información suministrada por la misma población de Puerto López y la inspección de Guadalupe”.

En la tarde del 6 de julio del 2007 una bola de fuego atravesó el centro del Valle generando un fuerte estampido sónico y leves movimientos sísmicos que alertaron con toda razón a sus habitantes. Momentos después cayeron en el suroriente de Cali pequeñas rocas que rompieron los techos de las viviendas donde algunos de ellos aterrizaron, especialmente en los barrios Mariano Ramos y Antonio Nariño.

[Telesur](#)

Abr 7 2013

¿Podría haber iluminado un nuevo meteorito el cielo de Rusia?



Un cuerpo desconocido podría haber caído el pasado sábado cerca de la ciudad rusa de San Petersburgo, según informó el portal Life News.

Uno de los habitantes de la aldea de Tosno, ubicada en la región de Leningrado, al noroeste de Rusia, fue el primero en informar sobre la caída del objeto desconocido.

Eugeny Galiev acudió al departamento local de emergencias y declaró que la noche del pasado 6 de abril había visto “rayas oscuras en el cielo que se convirtieron en líneas brillantes”. Como prueba de sus palabras, mostró las fotografías que hizo en el momento del incidente.

Los equipos de rescate de la región llegaron al lugar para investigar el origen de este fenómeno. El Ministerio ruso de Situaciones de Emergencia, por su parte, descartó la información sobre el meteorito supuestamente caído en la región de Leningrado. “No encontramos ninguna evidencia de la caída del meteorito”, explicó una representante del ministerio, citada por la agencia rusa de noticias Ria Novosti.

Las autoridades locales siguen investigando si se realizó algún vuelo de aeronaves pequeñas en la zona a esas horas. Sospechan que algunos aficionados a la aviación pudieron estar practicando algún vuelo no autorizado, algo peligroso, ya que si ocurriera algún accidente, nadie lo sabría, lo que dificultaría mucho las labores de rescate.

El pasado 15 de febrero, un meteorito cayó en los Urales provocando más de 1.200 heridos y varios daños materiales. Actualmente, los científicos continúan la búsqueda de los restos del cuerpo espacial, el más grande de los cuales presuntamente cayó en el lago Chebarkul.

[RT](#)

Mar 2 2014

Mares tóxicos en Europa, legado de armas químicas de las Guerras Mundiales y Kosovo



El legado químico dejado en los mares por antiguas guerras todavía causa problemas en la salud de algunos europeos. Debido a que el arsenal de Siria puede recalar en el mar Mediterráneo, los fantasmas del pasado vuelven a invadir el Viejo Continente.

Los planes de la Organización para la Prohibición de las Armas Químicas (OPAQ) de llevar las armas químicas de Siria a Italia para que luego un buque de EE.UU. las deposite en aguas internacionales del Mediterráneo han provocado que algunos se pregunten si este procedimiento es seguro.

No en vano se preocupan, pues pescadores italianos que trabajan en la costa del mar Adriático se quejan de problemas respiratorios, de sensación de ardor en los ojos y de la aparición de forúnculos rojos en el cuerpo. La causa es la exposición al gas mostaza de armas químicas vertidas en los mares de Europa en combates del pasado. Italia no es el único país que se enfrenta a este legado tóxico de las guerras, pues millones de municiones químicas sin explotar permanecen en el fondo del mar desde el Báltico hasta el mar del Norte, informa Euronews.

Y es que las partes metálicas de la enorme cantidad de bombas que se encuentran en el fondo del mar se corroen con el tiempo, mientras que los químicos que se desprenden contaminan el agua. Se cree que un buque EE.UU. con un cargamento secreto de gas mostaza fue hundido por un bombardero alemán en el puerto de Bari en 1943 durante la Segunda Guerra Mundial. Entre otras municiones que contaminan el mar se incluyen productos químicos de Mussolini, así como bombas con uranio empobrecido lanzadas por aviones de la OTAN durante el conflicto de Kosovo de 1999.

Por otro lado, se calcula que hay unas 35.000 toneladas de municiones químicas de la Primera Guerra Mundial a unos 500 metros de la costa de Bélgica, donde la pesca y la natación están prohibidas, aunque los científicos afirman que las municiones están enterradas de manera segura. En total, se estima que hay unos 1.600 millones de toneladas de municiones en el mar Báltico y más de 1.300 millones de toneladas en el mar del Norte.

Aunque la mejor opción sería sacar las bombas químicas del mar, los problemas —dicen los expertos— pueden surgir una vez que estén en la superficie. Además de que la operación de limpieza de las bombas es muy costosa, requiere una gran cantidad de tiempo y de personal, motivos suficientes para que las autoridades europeas prefieran dejarlas donde están.

RT

Mar 2 2014

Actualización: más datos sobre el meteoro que parecía “un avión en llamas” en la costa Este de EE.UU

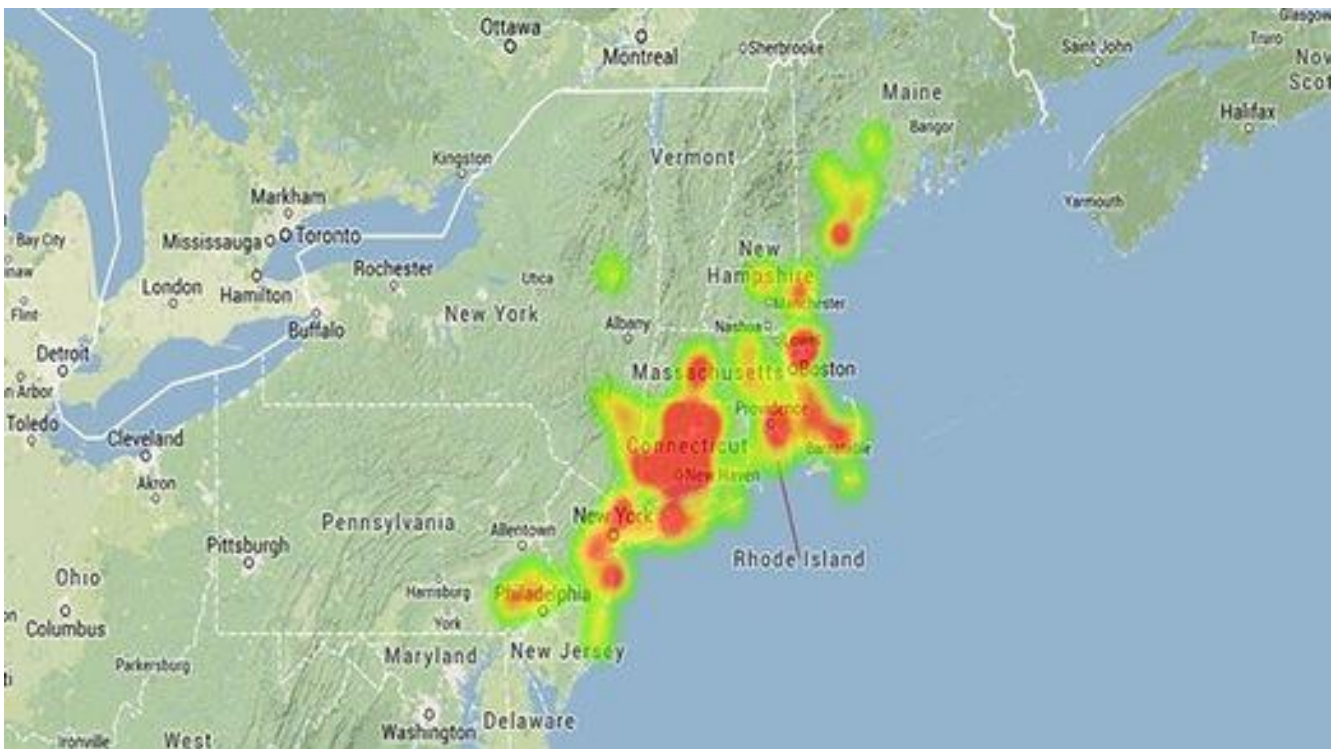

Un meteoro tan brillante que fue confundido por los testigos con un avión en llamas iluminó el cielo de la costa este de EE.UU.

Más de 200 reportes del avistamiento procedentes de al menos 10 estados, como Ohio, Maryland y hasta Carolina del Sur, fueron recogidos por la Sociedad de Meteoros de EE.UU.

Uno de los testigos, residente de Silver Spring, Maryland, dijo que el meteoro “parecía un avión en llamas que se acercaba”.

“Era como una enorme cola ardiente de color amarillo que surcaba sobre la ciudad”, escribió otro de los testigos oculares desde Virginia Beach.

La Sociedad de Meteoros también trazó exactamente la dirección en que las personas vieron acercarse el meteorito.

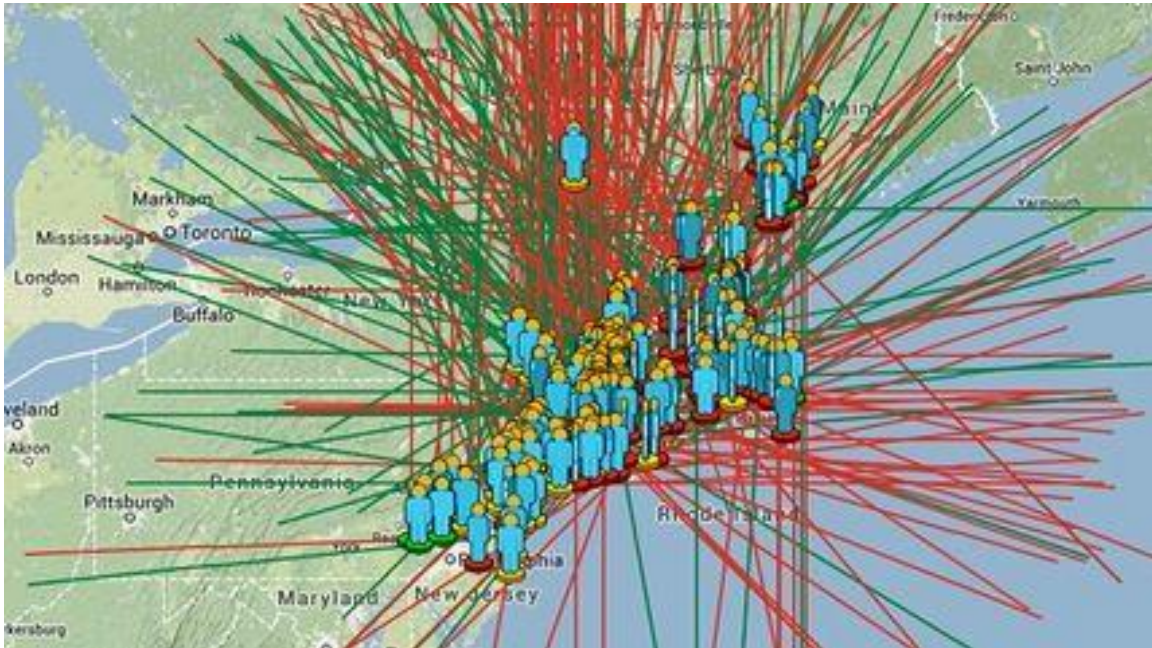

Otros describieron el meteoro, que apareció poco después de las 19:00 horas del pasado jueves, como **una estela blanca, azul o verde.**

Un evento similar ocurrió la noche del pasado lunes, y fue visto por al menos 100 personas desde Maryland hasta el norte de Connecticut.

La organización dice que “varios miles” de meteoros que se podrían clasificar como bolas de fuego entran en la atmósfera todos los días, pero la mayoría pasan sin ser vistos porque se queman durante su trayecto por encima de los océanos o de zonas deshabitadas.

[RT / Sott.net](#)

Mar 2 2014

Hackers añaden la palabra “nazi” a los titulares del sitio Russia Today



Piratas informáticos en la madrugada de hoy forzaron el sitio web del canal de televisión Russia Today y añadieron la palabra “Nazi” a los encabezamientos de todos los materiales en idioma inglés.

Sobre esto se comunicó en el microblog del canal.

Los atacantes obtuvieron acceso a las contraseñas de la administración del sitio. Como resultado, los titulares comenzaron a verse, por ejemplo, así: “Los senadores rusos votaron a favor del envío de tropas de estabilización nazis al territorio ucraniano”.

El funcionamiento normal del sitio fue restaurado tras una media hora del forzamiento. Por ahora se desconoce quién está detrás del ataque cibernético a la página oficial del canal ruso.

[La Voz de Rusia](#)

Mar 2 2014

Las cárceles privadas en EEUU: un negocio millonario



Décadas de políticas xenófobas y de mano dura, y un sistema penal anclado en el encierro, crearon en Estados Unidos la mayor población carcelaria del mundo y una industria multimillonaria de prisiones privadas.

Hace poco más de 15 años, la investigadora estadounidense y activista de los años 60, Angela Davis, acuñó el término de “complejo industrial carcelario” y lo comparó al poderoso y tan temido complejo industrial militar estadounidense.

“Las cárceles no hacen desaparecer los problemas, hacen desaparecer a los seres humanos. Y la práctica de hacer desaparecer a grandes números de personas de las comunidades pobres, inmigrantes y racialmente marginadas se ha vuelto literalmente un gran negocio”, escribió la dirigente comunista.

La mayor empresa de cárceles en Estados Unidos, Corrections Corporation of America (CCA), fue también la primera de esta innovadora industria.

Creada en 1983, fue ideada por Jack Massey, el mismo hombre que a fines de los años 60 fundó Hospital Corporation of America, hoy la mayor empresa de hospitales y centros de cirugía privados de Estados Unidos.

Al año siguiente, Wackenhut Corrections Corporation apareció en el mercado, una empresa que más tarde sería comprada por el Grupo Geo, la segunda compañía más grande del complejo industrial.

“La industria surgió en un contexto dominado por la mentalidad conservadora de la época de Ronald Reagan y por políticas de mano dura, que crearon la suficiente demanda para convencer a un grupo de inversionistas de que existía una oportunidad empresarial”, explicó a Télam Donald Cohen, director ejecutivo de la organización In the Public Interest.

Según relató por teléfono desde su oficina en Washington, las empresas comenzaron construyendo “cárceles especulativas”, es decir que lo hacían pese a no tener contratos con los gobiernos locales o estatales.

Las primeras cárceles fueron construidas en pueblos pequeños y pobres con la promesa de garantizar empleos, aumentar la recaudación y abaratar los costos que provocaba la creciente población carcelaria a los gobiernos.

Cumplían las mismas reglamentaciones que las prisiones públicas y una vez en funcionamiento estaban bajo el control de los mismos entes gubernamentales, pero, como toda empresa, su objetivo último era el lucro.

Según Cohen, desde el principio la expansión de esta industria se basó en el “cortejo a los funcionarios”.

Primero fueron los municipios, luego los gobiernos de los estados, principalmente en el sur del país, cerca de la frontera con México, y finalmente, con la llegada de Bill Clinton a la Casa Blanca, el Estado nacional.

Clinton endureció aún más la política criminal del país, pero fue su compromiso con el fin de “la era del gran Estado” la que redujo dramáticamente la burocracia pública y abrió la puerta a que el Departamento de Justicia comenzara a contratar cárceles privadas para decenas de miles de inmigrantes indocumentados y criminales.

“Para mediados de los 90, CCA era una de las empresas que mejor cotizaba en Wall Street”, destacó Judy Green, directora de la organización Justice Strategies, una organización especializada en política criminal con base en Brooklyn, Nueva York.

Pero el mayor boom para el incipiente complejo industrial carcelario llegó después de la declaración de la “guerra contra el terrorismo” en 2001 y, especialmente, con la política para frenar la inmigración del segundo mandato del republicano George W. Bush.

Para fines de 2010 el complejo industrial carcelario concentraba el 8% de los presos en los sistemas federal y estatal, y se había instalado con distinta fuerza en 30 de los 50 estados del país, según la Oficina de Estadísticas de Justicia estadounidense.

Población carcelaria de EE UU

■ TASA DE PRISIONEROS POR ESTADO (cada 100.000 habitantes)

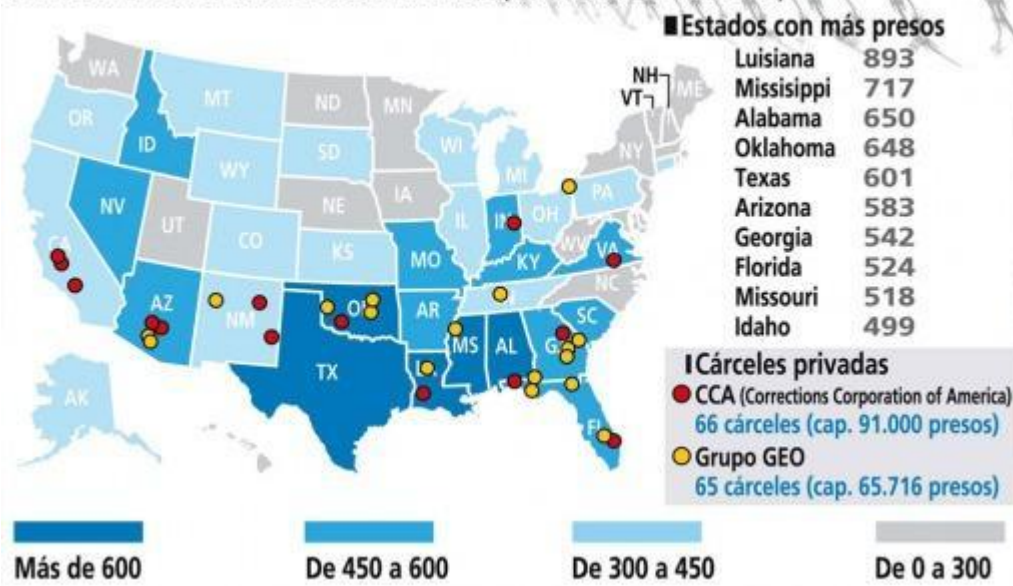

El porcentaje parece pequeño, pero lo que llama la atención es el ritmo al que creció la industria en relación al aumento de personas detenidas en el país.

Entre 1999 y 2010, la población carcelaria en Estados Unidos creció un 18%, pero el número de presos en cárceles federales y estatales privadas aumentó alrededor de un 80%.

CCA posee 66 cárceles con capacidad para 91.000 presos, mientras que el Grupo Geo tiene 65 prisiones y puede albergar más de 65.700 detenidos. Sus ganancias anuales en 2011 fueron de 1.700 millones y 1.600 millones de dólares, respectivamente.

A nivel federal este crecimiento se basó en la privatización de gran parte del sistema de detención de inmigrantes indocumentados, mientras que a nivel de los estados se consiguió gracias al “cortejo” de las autoridades locales, que permitió la firma de contratos poco convencionales.

Un informe de 2012 de In the Public Interest analizó 62 contratos de empresas de cárceles con gobiernos estatales y reveló que más del 65% contiene cláusulas que obligan al Estado a garantizar una ocupación mínima del 80 hasta el 100% de “las camas”, incluso si la tasa de criminalidad disminuye.

Por ejemplo, en Colorado, el número de crímenes se redujo en un tercio en la última década y eso permitió el cierre de cinco cárceles públicas desde 2009.

Originalmente, el gobierno de Colorado había defendido la firma de contratos con prisiones privadas argumentando que el sistema carcelario público estaba desbordado.

Sin embargo, en 2012 y tras el cierre de cinco prisiones, el gobierno local firmó un acuerdo con CCA para garantizar durante 2013 al menos 3.300 presos en las tres cárceles que la empresa tiene en ese estado, con un costo anual de 20.000 dólares por preso.

Como el complejo industrial militar, la industria carcelaria adquirió sus dones de negociación a fuerza de millones de dólares invertidos en lobby y consiguió parte de su influencia gracias al grupo ALEC (Consejo de Intercambio Legislativo Estadounidense).

ALEC no es un grupo de lobby formalmente.

Su slogan es “gobierno limitado, libertad de mercados, federalismo”, su función es redactar y promocionar proyectos de ley y sus miembros incluyen más de 2.000 legisladores estatales y directores ejecutivos de grandes corporaciones (hasta hace unos años, CCA y el Grupo Geo).

La agrupación está organizada por comisiones, como los del Poder Legislativo, y cada una está liderada por un legislador en funciones y un empresario vinculado con esa área.

Medios estadounidenses, entre ellos el diario The New York Times y la revista The Nation, vincularon a ALEC con leyes de mano dura, como la que permite a los ciudadanos disparar cuando sienten que su vida está en peligro, y las principales normas que permitieron la privatización del sistema penitenciario.

“Las empresas de cárceles no crearon las leyes, pero ayudaron a que sean aprobadas... y tiene sentido. Si cotizás en Wall Street, tenéis que crecer. Y para que tus acciones suban, tu mercado tiene que agrandarse”, sintetizó Judy Green.

Los últimos 30 años demostraron que la única forma que tiene el complejo industrial carcelario de aumentar su mercado es con políticas criminales más duras.

Telam / [LibreRed](#)

Mar 2 2014

La próxima era de hielo ya ha comenzado: el enfriamiento global continuará el siglo XXI



Durante todo el siglo XXI continuará en la Tierra un enfriamiento global que reducirá la temperatura de entre 0.2 a un grado Celsius, como parte de la mini era del hielo iniciada en 2010, afirmó Víctor Manuel Velasco Herrera, investigador del Instituto de Geofísica (IGf) de la UNAM.

Ese evento cíclico se debe al cambio natural de la actividad del Sol y a la variación de su baricentro. Este último “no sólo afecta el clima espacial y la actividad solar, sino que además es modulador de diferentes fenómenos naturales y del cambio climático natural”, explicó en entrevista.

Ese evento cíclico se debe al cambio natural de la actividad del Sol y a la variación de su baricentro. Este último “no sólo afecta el clima espacial y la actividad solar, sino que además es modulador de diferentes fenómenos naturales y del cambio climático natural”, explicó en entrevista.

Actualmente, **la mayoría de los modelos propuestos para analizar el clima son incompletos** y, por tanto, sus pronósticos son deficientes, pues no incluyen elementos físicos fundamentales como, por ejemplo, la actividad y variabilidad del baricentro solar, mencionó.

Al cambiar la excentricidad de las órbitas planetarias y la actividad del Sol, en la Tierra se provocan eras glaciares e interglaciales, que son periodos cálidos como el actual, llamado Holoceno. “**Desde**

2004, la potencia de la radiación solar ha disminuido por debajo de su valor promedio de los últimos 30 años“, detalló.

Doctor en ciencias espaciales, desde 2008 Velasco Herrera ha desarrollado un modelo propio llamado “ELSY” sobre la mini era del hielo que, de acuerdo a sus resultados, **durará entre seis y ocho décadas**. Su vaticinio ya ha obtenido resultados.

“Este fenómeno ha tenido sus primeras expresiones con eventos como el llamado snowpocalipsis (que en 2010 afectó principalmente a la ciudad estadounidense de Chicago), el frío siberiano que azotó a Europa en 2011 y la onda polar ártica, que durante este invierno se expresa en América del Norte y ha provocado el congelamiento de las cataratas del Niágara y diferentes vórtices polares.

Según este pronóstico, la tendencia de bajas temperaturas actualmente **está en una etapa de transición y se profundizará dentro de seis años** para alcanzar su fase más intensa entre 2020 y 2040.

Controversia con calentamiento global



El modelo del universitario contrasta con estudios realizados por diferentes organizaciones e institutos internacionales, dedicados a documentar el calentamiento global del planeta causado por la actividad humana.

Al respecto, el especialista aclaró que ambos parten de puntos de vista distintos, pues el suyo se realiza desde las ciencias espaciales, que toman en cuenta parámetros espacio-temporales más amplios y **analizan el cambio climático en una escala mayor, en la que considera tanto el calentamiento como el enfriamiento, ambos cíclicos a mayor distancia y tiempo.**

“A veces el análisis de cualquier fenómeno depende del lapso de tiempo que se estudia. Si es corto, es posible que no se contemplen todos los elementos. En este caso hemos investigado no solamente el

ciclo cálido interglacial, sino además las eras glaciales, que se conocen como Holoceno y tienen **12 mil años**; hemos analizado miles de años y entramos en una etapa nueva para examinar millones a fin de entender más”, precisó.

“El cambio climático tiene sus fases de calentamiento y enfriamiento. Por ejemplo, en los últimos 400 mil años hubo periodos sumamente fríos llamados eras glaciales, que en promedio duran 100 mil años, así como cálidos o interglaciares, de 12 mil. Los fríos en nuestro planeta son sumamente largos, mientras que los cálidos son muy cortos“, explicó.

Hace 127 mil años terminó la penúltima glaciación y empezó el penúltimo periodo cálido llamado Interglacial Eemiense. Había entre dos y cuatro grados por encima de la temperatura actual y el nivel del mar tenía entre cuatro y seis metros arriba del presente. La última glaciación inició hace aproximadamente 115 mil años y terminó hace 12 mil; entonces el nivel de mar tenía 120 metros debajo del actual.

Después de una fase cálida interglacial continúa una era glacial, es decir, ambas son recurrentes. **El actual enfriamiento global es el preámbulo de la siguiente era glacial, que durará 100 mil años**, reiteró.

Velasco Herrera coincidió en que a partir de la segunda mitad del siglo pasado las temperaturas de la Tierra han sido las máximas de los últimos mil años, pero aclaró que se debió al aumento de la actividad solar, que ha sido la mayor desde el Periodo Máximo Cálido Medieval (Groenlandia se quedó sin hielo) y que duró del año 800 al 1300 de la era común.

“Tener diferentes visiones permite la discusión y el avance de la ciencia, que implica un progreso general de la humanidad. Creo que el debate sobre este tema ocurrirá hasta que encontremos las leyes fundamentales de la naturaleza”, consideró.

Eventos cíclicos, no atípicos ni extremos

“Desde las ciencias espaciales damos una idea distinta de lo que es el cambio climático y con esa perspectiva **podemos explicar eventos como heladas “extremas”, lluvias “intensas” y “súper” huracanes**, adelantó.



Para el universitario muchos eventos son cíclicos, pero no atípicos ni extremos, como año con año se difunde. “Para situarnos en México, las crónicas de 1446 en Techochtitlan documentan que hubo lluvias excesivas y en esa fecha la urbe se inundó de tal modo que ninguna de sus calles quedó en seco”.

En la época colonial en la ciudad de México ya aparecen las mal llamadas lluvias “atípicas”, pues los relatos indican que en 1627 cayó tanta que hubo tráfico de canoas y las misas se realizaban en los balcones. “Podemos ver que desde que hay asentamientos humanos en nuestro país, se habla de lluvias excesivas”, acotó.

Respecto a las heladas y nevadas, **coinciden si tenemos cada 100 años una disminución de la actividad solar.**

“Los relatos dicen que en 1447 en el Valle de México hubo tanta nieve que moría la población. Los dos años siguientes se perdieron las mazorcas porque se heló el grano y, por lo tanto, hubo hambre. En 1450 fue tan excesiva que se cayeron casas y hubo una epidemia de catarro que le costó la vida a mucha gente mayor. En 1451 en Tula, Hidalgo, cayó nieve hasta la altura de las rodillas y en 1454 se congelaron los lagos de Tenochtitlan“, detalló.

En contraste, hubo calor excesivo en un periodo posterior. Entre 1618 y 1619 en Puebla, se secaron los sembradíos y frutos. Para 1648 hay registros que indican que “ardía” Mérida; la capital de Yucatán padeció incendios en los campos.

“Asimismo, **hay documentación de los huracanes de gran intensidad, como el ocurrido en Tlapa, Guerrero, en 1537;** las crónicas narran que los vientos huracanados arrancaron de raíz los árboles y esto sólo pasa con uno categoría cuatro o cinco”.

Ante estas tendencias cíclicas y no atípicas, Velasco Herrera recomendó que los centros de investigaciones nacionales se centren en encontrar una fuente de energía que permita sobrevivir el siguiente periodo glacial, así como desarrollar la agricultura para resolver el problema alimentario mundial.

dicyt.com

Sott.net

Mar 2 2014

Un enfermo de cáncer muere haciendo feliz a su mujer



La historia de Chris Prince **es un ejemplo de lucha infinita**. Hace poco más de siete meses, **los médicos le comunicaron que sufría un terrible cáncer** se había expandido por órganos vitales de su cuerpo y que tan solo **le daban seis meses de vida**.

Momento de derrumbarse para la mayoría de los mortales, menos para Prince. Su generosa lucha no se quedó en cumplir sus sueños, sino que se puso **como objetivo disfrutar sus últimos meses de vida junto a su mujer y sus hijos**.

Cuando los doctores le comunicaron que sufría un cáncer terminal, Prince decidió que era el momento de subir al altar y **casarse con su mujer**. Para el viaje de novios, el joven optó por **disfrutar junto a sus cuatro hijos de un viaje a Dineyland París**. Pero aún tenía fuerzas para más y **se llevó a su mujer a Nueva York**, algo con lo que soñaba desde hace tiempo, para que comprase todo lo que se le antojase.

Y así fue, ella compró y Prince **fue feliz pese a saber que sufría una grave enfermedad**. El joven galés murió hace tan solo un mes, a los brazos de su mujer. Una historia de película en la vida real.

<http://www.que.es/ultimas-noticias/sucesos/201402271711-enfermo-cancer-muere-haciendo-feliz.html>

Mar 2 2014

Miley Cyrus simula practicar sexo oral a Bill Clinton en su nuevo tour



Miley Cyrus simula darle un blowjob a un falso Bill Clinto, en un show llenó de burlesque y erotismo chatarra.

Quién no recuerda el escándalo de la oficina oval, cuando se dio a conocer que Monica Lewinsky, la interna longilengua de la Casa Blanca, había realizado un acto de sexo oral al presidente de Estados Unidos. Ese mismo acto lúbrico ahora es parte del distópico tour de la cantante Miley Cyrus, antes actriz parte del repertorio de jóvenes princesas pop de Disney –su acto anterior era música para niñas bajo el nombre de Hannah Montana, ahora es música para niñas que quieren hacer un rito de pasaje hacia la sexualidad trash desenfrenada.

En el tour que lleva el provocativo nombre de Bangerz, Cyrus, que ha cumplido la mayoría de edad en Estados Unidos, aprovecha este importante mojón en su vida y su show gira en torno a una serie de actos de erotismo burlesque. Cyrus aparece masturbándose por fuera de su ropa ajustada, utiliza unos pantalones de leotardo con hojas de marihuana y monta un hotdog, además simula propinar una felación a un hombre con la máscara de Bill Clinton, en la parte de show que trata de los valores de “America”.

La cantante anteriormente ya había generado controversia por sus presentaciones subidas de tono, incluyendo un poco de perreo o grinding, así como simular masturbarse en el escenario (además de haber sido fotografiada fumando salvia divinorum). Cyrus parece ocupar el lugar de Britney Spears dentro del paisaje pop americano: la princesa que se gradúa y convierte en realidad simulada las fantasías eróticas de los fanáticos a través de una imagen explícitamente sexual. E inicia a trazar una parábola de decadencia magnificada por los reflectores.

Mar 2 2014

Rohani condena asesinato de científicos nucleares iraníes



Los poderes hegemónicos asesinaron a los científicos nucleares iraníes con el fin de detener el proceso de desarrollo y avance de Irán, mientras que son conscientes de la naturaleza pacífica del programa nuclear persa.

Así ha declarado este domingo el presidente iraní, Hasan Rohani, durante una ceremonia en Teherán, la capital persa, para luego reiterar que los países desarrollados intentan mantener su dominio a través de su control y monopolio en las tecnologías claves.

Rohani ha afirmado, también, que la Agencia Internacional de Energía Atómica (AIEA) después de miles de horas de inspecciones en las facilidades nucleares iraníes, anunció que no ha habido ninguna indicación de desvío en las actividades pacíficas nucleares de Teherán.

El jefe del poder Ejecutivo rechazó, asimismo, las acusaciones de países occidentales contra el programa de energía nuclear iraní, quienes “sabían que la ciencia nuclear en este país sigue en la senda pacífica y no tenían ninguna duda de ello”.

Por otra parte, ha hecho hincapié en que los países industrializados han violado el Tratado de No Proliferación (TNP), al negarse a proporcionar conocimiento nuclear pacífico a los demás signatarios.

Algunos países occidentales y el régimen israelí (poseedor de más de 200 ojivas nucleares) acusan a Irán de tratar de producir armas nucleares bajo la cobertura de un programa civil nuclear.

El país persa siempre ha rechazado tales alegatos y ha tomado medidas prácticas al respecto, entre ellas permitir el acceso de expertos internacionales a las facilidades nucleares de Irán.

En los últimos tres años, los enemigos de la República Islámica han asesinado a cuatro científicos iraníes vinculados con el programa nuclear pacífico del país: Masud Ali Mohamadi (enero de 2010) Mostafa Ahmadi Roshan (11 de enero de 2012) Dariush Rezaei (julio de 2011) y Mayid Shahriari (noviembre de 2010).

[Hispan Tv](#)

Mar 2 2014

Primer ministro de Crimea: Los militares no serán títeres de los radicales de Kiev



“Los militares no serán juguetes en las manos de los radicales”, dijo comentando las dimisiones en masa de los militares ucranianos en Crimea el primer ministro de la república, Serguéi Aksiónov.

“Los militares ucranianos ubicados en la República Autónoma de Crimea declaran en masa su apoyo al poder legítimo de la República. Les agradezco el patriotismo”, dijo Aksiónov.

“Los militares son una casta especial. Entienden mejor que nadie el peligro de las acciones militares”, continuó. “Estoy seguro de que harán todo lo posible junto a nosotros para evitar derramamientos de sangre y para hacer que vuelvan en sí los ‘políticos’ que se han instalado en Kiev.”

“Los militares no quieren ser y no serán juguetes en las manos de los radicales”, aseguró el primer ministro, llamando a los militares a pro Primer ministro de Crimea: Los militares no serán títeres de los radicales de Kiev teger a los ciudadanos de Crimea.

[RT](#)

Mar 2 2014

675.000 ucranianos han huido a Rusia solo en los últimos 2 meses



En lo que va de año, 675.000 ciudadanos ucranianos han huido a Rusia, según la Guardia Fronteriza rusa.

“Si el ‘caos revolucionario’ en Ucrania continúa, cientos de miles de refugiados fluirán a las regiones de Rusia fronterizas con Ucrania”, se dice en el comunicado de la Guardia Fronteriza.

“Las autoridades rusas lo califican de señal de la catástrofe humanitaria que se está acercando”, reza el comunicado.

Los últimos acontecimientos en Ucrania han causado que 143.000 ucranianos hayan pedido oficialmente asilo en Rusia solo en las últimas dos semanas. “Cada día estamos pendientes de las cifras, que están lejos de ser reconfortantes”, dijo la directora del Servicio Migratorio Federal ruso, Valentina Kazakova.

Kazakova dijo que mayoría de las solicitudes provienen de las zonas limítrofes y, sobre todo, del sur de Ucrania. “La gente está perdida, asustada y deprimida”, dijo. “Hay muchas solicitudes provenientes de

las fuerzas de seguridad y de funcionarios, que temen que los linchen los grupos armados radicalizados”, explicó.

Las autoridades migratorias prometen tramitar las solicitudes de asilo lo antes posible.

El sábado pasado el Consulado General de la Federación de Rusia en la capital de Crimea, Simferópol, empezó a emitir pasaportes rusos a los agentes de las unidades antidisturbios Bérkut de la Policía ucraniana, que fueron disueltas la semana pasada por el nuevo poder en Kiev.

[RT](#)

Mar 2 2014

Ingenieros del Reino Unido diseñan un traje para bucear a gran velocidad



Ingenieros del Reino Unido inventaron un dispositivo que permitirá nadar bajo el agua a gran velocidad y que ofrece a los buceadores un alto grado de maniobra para desarrollar numerosos tipos de expediciones submarinas.

Los hermanos Simon y Chris Parke, dos inventores británicos fundadores de S.C.P. Marine Innovation, están desarrollando el Jet Pack, un complejo traje subacuático que permitiría emular a Aquaman. Actualmente los hermanos Parke están intentando encontrar financiación para convertir en realidad su atrevido proyecto.

Por el momento lograron diseñar solo algunas de las piezas, concretamente unos propulsores que se fijan en los brazos y un cinturón en el que se alojan baterías de litio que proporcionan energía a los motores del propulsor. Estos propulsores generan una potente corriente que impulsará al nadador a gran velocidad sin la necesidad de que este mueva las piernas. El buceador podrá regular la velocidad de nado mediante un mando de control situado en la mano.

El traje facilita considerablemente la estancia bajo el agua, sobre todo cuando se trata de recorrer largas distancias. Actualmente ya existen sistemas de propulsión subacuática para el buceo, pero consisten en motores de gran tamaño. El traje ideado por los hermanos Parke, en cambio, ofrece a los submarinistas más maniobrabilidad para penetrar en cuevas e introducirse en pasos estrechos.

Los propulsores quitan la carga de los músculos y permiten concentrarse mejor en otras actividades, por lo que podrían ser muy útiles para salvar operaciones de rescate en el mar, para realizar grabaciones submarinas o cualquier otra actividad que requiera agilidad y velocidad bajo el agua.

RT

Nov 4 2013

Los supermercados Tesco escanearán la cara de sus clientes para ajustar su publicidad



Pantallas publicitarias equipadas con escáneres faciales han sido instaladas en 450 supermercados de las gasolineras Tesco en Reino Unido. Son capaces de definir la edad y género de los compradores para sugerirles una publicidad más ajustada.

Las pantallas OptimEyes están equipadas con una cámara que analiza a los clientes mientras hacen cola. Después de que el dispositivo detecte su edad y sexo, elige qué anuncios proponerles. Por ejemplo, las bebidas energéticas podrían ser promovidas a clientes jóvenes por la mañana o los artículos de belleza valdrán para algunas señoras que esperan en la cola para pagar. Además, los aparatos registrarán lo que compra cada cliente.

Simon Sugar, el presidente ejecutivo de la empresa Amscreen -que desarrolló la pantalla de alta tecnología para Tesco-, afirma que las cámaras secretas instaladas en los dispositivos no se inmiscuyen en la vida privada de las personas.



“El OptimEyes no almacena imágenes ni identifica a las personas, solo funciona para determinar géneros y clasifica a los clientes en una de las tres categorías de edad”, dijo Sugar, que subrayó que este proyecto “podría cambiar el comercio minorista británico”.

Se espera que OptimEyes podría llegar a una audiencia semanal de cinco millones de adultos. Aunque todavía queda por ver la eficacia de esta innovadora tecnología, Amscreen ya tiene planes para expandir las pantallas en el mayor número de supermercados posible, y probablemente no solo en el Reino Unido.

[RT](#)

Mar 2 2014

Militares ucranianos en Crimea abandonan los cuarteles



Los militares de las Fuerzas Armadas de Ucrania que están en Crimea están dimitiendo en masa, según informa la agencia RIA Novosti.

Los grupos de autodefensa en Crimea han tomado los equipos y arsenales militares que fueron abandonados por los militares. Estas fuerzas proporcionan seguridad y orden en la región.

El primer vicepresidente de Crimea, Rustam Temirgaliev, dijo el sábado que en la península no quedaban unidades con capacidad de acción de las Fuerzas Armadas de Ucrania.

Por su parte, el presidente ruso, Vladimir Putin, dijo por teléfono a su par estadounidense, Barack Obama, que Moscú se reserva el derecho de proteger sus intereses y los de los ciudadanos de habla rusa en Ucrania, informó el Kremlin.

El Consejo de la Federación del Parlamento de Rusia aceptó unánimemente la solicitud de Putin sobre el envío de números limitados de tropas a Ucrania para estabilizar la situación y proteger a los ciudadanos en Crimea.

Crimea es una República autónoma dentro de Ucrania, pero tiene mayoría de rusos hablantes y una importante influencia rusa. Estos habitantes no aceptan al Gobierno de facto en Kiev, capital ucraniana. Actualmente está en el centro de una escalada de tensión y un posible conflicto entre Rusia y el Gobierno de Ucrania tras la caída de Víktor Yanukóvich.

La región cuenta con 2,3 millones de habitantes, la mayoría de los cuales se identifican como rusos étnicos y hablan el idioma ruso. La relación entre Crimea y Rusia no obedece a mapas o fronteras demarcadas sino a factores como vínculos étnicos, tradición, lenguaje e historias del pasado.

Los ultraderechistas de Ucrania occidental amenazaron con enviar a la región “trenes de amistad” con fuerzas para sofocar cualquier tipo de resistencia a la revolución.

http://www.youtube.com/watch?feature=player_embedded&v=csFzxqYhA78

[Telesur](#)

Mar 1 2014

Putin a Obama: Si se extiende la violencia al este de Ucrania, Moscú protegerá a la población



El presidente de Rusia, Vladímir Putin, advirtió por teléfono a su homólogo estadounidense, Barack Obama, que si se extiende la violencia al este de Ucrania y Crimea, Moscú se reserva el derecho de proteger a la población rusoparlante.

Según el servicio de prensa de Kremlin, Vladímir Putin llamó la atención sobre las actuaciones provocadoras y criminales de los elementos ultranacionalistas, alentados de hecho por las actuales autoridades de Kiev.

En el servicio de prensa subrayan que la conversación telefónica se entabló a iniciativa estadounidense. “En respuesta a la preocupación mostrada por Barack Obama en relación a los planes sobre un posible uso de las fuerzas armadas rusas en el territorio de Ucrania, Vladímir Putin llamó la atención sobre las actuaciones provocadoras y criminales de los elementos ultranacionalistas, alentados de hecho por las actuales autoridades de Kiev”, reza el comunicado.

“El presidente ruso subrayó la existencia de una amenaza real para la vida y la salud de numerosos ciudadanos rusos que se encuentran en territorio ucraniano. Vladímir Putin subrayó que si se propaga la violencia a las regiones del este de Ucrania y a Crimea, Rusia se reserva el derecho de proteger sus intereses y a la población rusoparlante que reside allí”, reza el comunicado.

El presidente ruso también ha discutido la situación en Ucrania con el Secretario General de la ONU Ban Ki-moon.

“Vladimir Putin dijo que, caso de producirse una escalada de violencia contra la población rusoparlante en las regiones orientales de Ucrania y en Crimea, Rusia no puede permanecer al margen y aplicará las medidas necesarias en el marco del derecho internacional”, señaló el servicio de prensa de Kremlin.

Ambas partes coincidieron en la necesidad de evitar una mayor escalada de la crisis en Ucrania.

http://www.youtube.com/watch?feature=player_embedded&v=amIOZfi50Y8

RT

Embajador de Rusia ante la ONU: La comunidad internacional debe influir en los radicales de Ucrania

Fuerzas Armadas de Ucrania en alerta de combate

2 buques antisubmarinos rusos en las costas de Crimea

Fuerzas Armadas de Ucrania en alerta de combate



Actualizado:
01/03/2014 20:16 GMT



14 4 Google +0 22 0

El presidente interino de Ucrania, Oleksander Turchinov, ha ordenado este sábado a las Fuerzas Armadas del país que entren en alerta de combate.

Turchinov ha tomado la decisión tras una reunión extraordinaria del Consejo de Seguridad Nacional y Defensa de Ucrania que se ha celebrado en reacción a la decisión del Parlamento de Rusia de autorizar el empleo de las tropas rusas en Crimea, sur de Ucrania, para proteger a los ciudadanos rusoparlantes.

"He ordenado, teniendo en cuenta la agresión potencial, poner las Fuerzas Armadas en estado de plena disposición de combate. Se ha reforzado la vigilancia de las plantas atómicas, de los aeropuertos, de las instalaciones estratégicas de infraestructuras", ha señalado Turchinov.

Ha manifestado que "no existe ningún fundamento" para una intervención militar de Rusia en su país, al recordar que el Consejo de Seguridad Nacional y Defensa ha determinado acciones ante la posible operación militar directa de Rusia en Ucrania.

En este sentido, el ministro de Defensa interino de Ucrania, Ígor Tenuj, ha afirmado que el Ejército ucraniano ha entrado en plena disposición de combate, además de manifestar su esperanza de que se logre normalizar la situación tanto en Crimea como en el resto del país europeo.

Al mismo tiempo, la Cancillería de Ucrania ha mantenido contactos con autoridades de Estados Unidos y de la Unión Europea (UE) al respecto y ha pedido a la Organización del Tratado del Atlántico Norte (OTAN) que evalúe "la utilización de todas las posibilidades para proteger la integridad territorial y la soberanía de Ucrania".

Por otra parte, el secretario general de la OTAN, Anders Fogh Rasmussen, ha anunciado una reunión del Consejo del Atlántico Norte de la Alianza para este domingo para abordar la situación actual en Ucrania.

Desde el pasado 22 de febrero, cuando el Parlamento de Ucrania depuso al presidente Víktor Yanukóvich, se incrementaron las tensiones en el país, ya que Crimea, región de mayoría prorrusa, en línea con el Gobierno de Rusia no reconoce la legitimidad del nuevo gobierno ucraniano.

- See more at: <http://www.hispantv.es/detail/2014/03/01/262214/fuerzas-armadas-ucrania-alerta-combate#sthash.zLqZqDk9.dpuf>

‘Rusia recurrirá a medidas necesarias ante violencia en Crimea’



Actualizado:

01/03/2014 20:36 GMT

185 7 Google +0 192 0

El presidente de Rusia, Vladimir Putin, ha afirmado al secretario general de las Naciones Unidas, Ban Ki-moon, que su país no puede permanecer al margen si se extiende la violencia contra los rusófonos en la península de Crimea, sur de Ucrania.

"Rusia no puede desentenderse y recurrirá a todas las medidas que sean necesarias en consonancia con las leyes internacionales ante una escalada de la violencia contra la población rusoparlante en las regiones del este de Ucrania y en Crimea", ha manifestado Putin en una llamada telefónica con Ban.

Según el servicio presidencial de prensa de Rusia, durante la conversación las dos partes han abogado por la importancia de impedir la extensión de la crisis en Ucrania.

A su vez, el máximo cargo de la ONU ha urgido al mandatario ruso a iniciar un diálogo con el nuevo gobierno de Ucrania para normalizar la situación.

"Es crucial restablecer la calma y proceder a una reducción inmediata de la tensión ante esta situación. La cabeza fría debe imponerse y el diálogo debe ser la única herramienta para poner fin a la crisis", ha insistido.

Además, ha manifestado su "grave preocupación" por las condiciones actuales en Ucrania, sobre todo las amenazas existentes contra la unidad, la soberanía y la integridad territorial de este país.

Durante la jornada de este sábado, Putin, asimismo, se ha entrevistado por teléfono con su homólogo francés, François Hollande, a quien ha advertido sobre las amenazas reales existentes en Ucrania para la vida de los ciudadanos rusos.

Desde el pasado 22 de febrero, cuando el Parlamento de Ucrania depuso al presidente Víktor Yanukóvich, se incrementaron las inquietudes, ya que Crimea, región de mayoría prorrusa, en línea con el Gobierno de Rusia no reconoce la legitimidad del nuevo gobierno ucraniano.

Las tensiones se han incrementado este sábado aún más, cuando Crimea adelantó el referéndum para ampliar su autonomía y el Parlamento de Rusia autorizó el envío de tropas rusas a la península.

02/03/2014 04:11

Esto mismo hubiese dicho cuando ejercieron la violencia contra el gobierno legítimo de Ucrania... lo que pretende ahora es legitimar a los golpistas....

- See more at: <http://www.hispantv.es/detail/2014/03/01/262217/2-buques-antisubmarinos-rusos-en-las-costas-de-crimea#sthash.p6OzrGBU.dpuf>

Mar 2 2014

“EE.UU busca una guerra nuclear contra Rusia y China”



Los EE.UU y sus aliados de la OTAN están aprovechando la crisis en Ucrania para justificar una **guerra nuclear contra Rusia y China**, afirma un analista político en declaraciones a Press TV.

En una entrevista el viernes, Mike Billington advirtió que como resultado de las provocaciones de Washington respecto a la crisis de Ucrania, la comunidad internacional está “al borde de una **guerra termonuclear global**.”

Sostuvo que **la OTAN y EE.UU. “están tratando de provocar a Rusia** a tomar algún tipo de acción para justificar lo que planean como un **asalto nuclear contra Rusia** y, potencialmente, también en contra de **China**.”

“No son los rusos los que están interviniendo en los asuntos internos de Ucrania. Son los EE.UU. y la OTAN”, señaló el analista.

El viernes, el presidente de EE.UU., Barack Obama advirtió a Rusia contra la intervención en Ucrania, diciendo que está “profundamente preocupado” por los informes de que las **tropas rusas están invadiendo la región de Crimea** en el sur de Ucrania.

Más temprano el viernes, el Secretario de Estado de EE.UU., John Kerry, también se refirió a la alegación de que Rusia tenía intenciones de violar la soberanía de Ucrania.

El Ministerio del Interior de Ucrania acusó a Rusia el viernes de una “**invasión militar** y de ocupación.” El ministerio dijo que las **tropas rusas** han tomado posiciones alrededor de una base de guardacostas y dos aeropuertos en la península estratégica de Crimea.

Casi la mitad de la población de la región autónoma de Crimea es de habla rusa.

Los disturbios estallaron en Ucrania en noviembre de 2013, cuando el presidente derrocado, Viktor Yanukovich, se abstuvo de firmar un Acuerdo de Asociación con la Unión Europea a favor de vínculos más estrechos con Rusia. Después de semanas de violentas protestas, el Parlamento de Ucrania finalmente derrocó al presidente el 23 de febrero.

Fuente: [Press Tv](#)

[La Proxima Guerra](#)

Ene 27 2014

Global Research: “Estados Unidos intenta desatar una tercera guerra mundial contra Rusia y China”



Estados Unidos intenta desatar una tercera guerra mundial con Rusia y China y solo sus propios aliados la podrían evitar, según opinión del periodista y analista político Paul Craig Roberts.

“El cambio de la doctrina militar del país, elevándose el estatus de sus **armas nucleares** desde el de disuasión y represalia al de ataques preventivos, la construcción de bases antimisiles cerca de las fronteras rusas, así como la militarización de las nuevas tecnologías por parte de EE.UU. dejan claro al Gobierno ruso que Washington está preparando un primer ataque contra Rusia”, contó el experto en un artículo publicado por el portal *Global Research*.

Para no limitarse solo a **Rusia**, el Gobierno de Obama encontró otro enemigo: China. Washington declaró el mar de **China** Meridional como una “zona de interés para la seguridad de EE.UU.”.

“Es igual que si China declarara el golfo de México una zona de interés para su seguridad”, comentó el experto, subsecretario del Tesoro del Gobierno de Ronald Reagan. EE.UU. declaró la transferencia del foco estratégico a Asia, lo que supone que el 60% de la Armada estadounidense se desplace hacia la zona de influencia de China.

Simultáneamente, Washington no escatima recursos para mantener bases navales y aéreas en las Filipinas, Corea del Sur, Vietnam, Australia y Tailandia.

Además se ha alineado con los rivales de China en lo que se refiere a varias islas y zonas aéreas disputadas.

“La **actitud militar agresiva de Washington hacia Rusia y China** indica una extrema confianza en sí mismo, lo que habitualmente lleva a una guerra”, recalcó Roberts.

Si queda alguien para escribir la historia, el régimen de Obama será recordado como régimen que resucitó la **Guerra Fría**, para cuya finalización se esforzó tanto el expresidente Reagan, y la convirtió en una guerra abierta. A esto se suman sus insinuaciones sobre una amenaza potencial de que Irán obtenga armas nucleares y las afirmaciones de que un ataque preventivo es indispensable ahora mismo.

Pese al cumplimiento por parte de **Irán** de las condiciones del acuerdo internacional destinado a resolver la crisis sobre el programa nuclear iraní, EE.UU. sigue agravando la situación al aprobar nuevas sanciones contra la república islámica.

“Si queda alguien para escribir la historia, el régimen de Obama será recordado como régimen que resucitó la Guerra Fría, para cuya finalización se esforzó tanto el expresidente Reagan, y la convirtió en una guerra abierta”, dijo Roberts.

El analista subrayó que los ciudadanos estadounidenses tienen poca, si es que tienen realmente alguna, influencia sobre su Gobierno o comprensión de sus planes.

“Además no existe una oposición organizada que podría representar a los ciudadanos que quieran protestar contra la vía que conduce hacia una **guerra mundial**“, afirmó. Por eso el analista basa su esperanza en los “títeres” europeos y asiáticos de EE.UU., que se arriesgan sin ningún fin, excepto el de favorecer la hegemonía mundial de EE.UU.

Cree que Alemania podría salvar al mundo de una guerra sirviendo, a la vez, a sus propios intereses.

“Lo único que debe hacer Alemania es salir de la UE y de la OTAN. La alianza se desplomaría y su caída acabaría con la ambición hegemónica de Washington”, explicó

Fuente: [Global Research](#)

Traducción: [La Proxima Guerra](#)

Ucrania califica la presencia rusa en Crimea de “declaración de guerra”

Domingo, marzo 02, 2014 | Archivado en: [crimea](#), [movilizacion-militar](#), [portada](#), [rusia](#), [ucrania](#) | Publicado por: Rubén Lara



La **escalada prebélica en Crimea** continúa. Instalaciones militares ucranias están siendo bloqueadas por soldados sin identificar en vehículos militares y se resisten a pasar al bando ruso y afirman su lealtad al Gobierno de Kiev. Mientras, una columna de camiones militares rusos está avanzando por la carretera hacia Simferópol, capital de la república autónoma ucraniana de Crimea desde la ciudad de Sebastopol, donde tiene su base la **Flota rusa del Mar Negro**, según medios locales e imágenes difundidas por la televisión.

En la carretera que une Simferópol con Yalta, en la localidad de Perevalnoye, las dependencias de la Brigada Mecanizada número 36 del ejército ucraniano está totalmente rodeada por decenas de soldados armados con Kalashnikovs, aunque los militares ucranios de la unidad resisten las presiones y afirman su lealtad a Kiev. Catorce **camiones militares sin identificaciones** -aunque al menos tres llevan matrículas rusas-, siete todoterrenos y al menos un puesto de ametralladoras están apostados en el perímetro de la base. Dos o tres compañías de soldados controlan el perímetro de la base y han penetrado en las instalaciones. Unidades de las fuerzas armadas en distintos puntos del país se han resistido a abandonar sus puestos y se han negado a pasarse al bando ruso, al tiempo que reafirmaban su lealtad a las autoridades de Kiev.

El presidente interino de Ucrania, Alexandr Turchínov, ha confirmado que "tropas rusas bloquean unidades militares ucranianas" en la república autónoma de Crimea y ha anunciado el cierre del espacio aéreo del país a vuelos no comerciales. Por su parte, el primer ministro ucraniano, Arseni Yatseniuk, ha declarado que los **movimientos de tropas rusas en Crimea** son "una **declaración de guerra**" contra Ucrania y ha solicitado al presidente Vladimir Putin que retire a sus soldados. "Pedimos que retire a sus tropas de este país y honre los acuerdos bilaterales", ha declarado Yatseniuk a través de un comunicado oficial recogido por la cadena británica BBC.

Movilización de los reservistas

El Ministerio de Defensa ucraniano ha **movilizado a los reservistas** (todos los hombres de hasta 40 años, en un país con servicio militar obligatorio) y ha ordenado al jefe del Estado Mayor y los comandantes militares poner en **alerta de combate** a sus unidades ante la intervención militar rusa en la península de Crimea, autorizada ayer por el Parlamento a petición de Vladimir Putin. Así lo ha anunciado este domingo el secretario del Consejo de Defensa y Seguridad Nacional de Ucrania (CDSN), Andréi Parubi, en una comparecencia ante la prensa en la Rada Suprema (legislativo), reunida en Kiev. Parubi ha agregado que la llamada a los reservistas sólo afectará a "aquellos que el Ministerio de Defensa considere necesarios". "Necesitamos un Ejército unido, necesitamos acciones coordinadas", ha subrayado.

El sábado, ante la escalada de tensión y la amenaza rusa, el nuevo primer ministro ucraniano, Arseni Yatseniuk, pidió a Rusia que saque a su Ejército del territorio ucraniano. "Estamos preparados para defendernos", afirmó en un discurso en directo por televisión. "Si se produjera una agresión, significaría la guerra y cesarían todas nuestras relaciones con Rusia", dijo tras una reunión de emergencia con los jefes de seguridad del país.

Kiev respondió poniendo en alerta a su Ejército ante la autorización al presidente ruso, Vladímir Putin, para utilizar tropas rusas en la península del mar Negro. Junto Yatseniuk estaba el presidente interino, Alexander Turchinov, que aseguró que los lugares estratégicos del país, como aeropuertos o plantas nucleares, están protegidos. Pidió calma a los ciudadanos. "En caso de ataque, tenemos un plan de respuesta", garantizó. Por su parte, el ministro de Asuntos Exteriores, Serguéi Deshchiritsya, pidió ayuda a la OTAN para proteger la integridad territorial de Ucrania.

Ahora, el Ministerio de Asuntos Exteriores de Ucrania debe dirigirse sin dilación a los órganos correspondientes de los países signatarios del Memorando de Budapest -EEUU y Reino Unido- para mantener consultas urgentes y garanticen la seguridad de Ucrania. Este tratado, que fue firmado en diciembre de 1994 en la capital húngara, garantiza por parte de los países signatarios (también Rusia entre ellos) la seguridad de Ucrania, su soberanía e integridad territorial después de que renunciara a las armas nucleares heredadas de la Unión Soviética. Al Ministerio del Interior se le encarga reforzar la protección de las instalaciones energéticas del país y otras infraestructuras estratégicas.

Fuente: [El País](#)

EE.UU. sube el tono y amenaza a Rusia con expulsarla del G-8



Durante una llamada de 90 minutos, el presidente de Estados Unidos, Barack Obama, trazó a su homólogo ruso, Vladimir Putin, el horizonte de consecuencias que podrían derivarse si no cejaba en su empeño de **intervenir militarmente en Ucrania**. A la ausencia de la cumbre del G-8, que se celebrará en Sochi el próximo mes de junio, el mandatario estadounidense sumó la amenaza de un aislamiento económico y político que, este domingo, el secretario de Estado, John Kerry, ha concretado un poco más, planteando una potencial **suspensión de Moscú del G-8**. La falta de claridad y contundencia en la respuesta internacional deja en evidencia la parca influencia y el escaso margen de maniobra de las potencias ante un país determinante en el ajedrez geopolítico mundial.

“Si **Rusia** quiere ser un miembro del G-8 debe comportarse como un país del **G-8**”, ha reiterado Kerry en distintos programas de televisión. El jefe de la diplomacia estadounidense se mostró a favor de imponer sanciones a Rusia si no daba marcha atrás en sus planes de injerencia en **Ucrania**, entre ellas, la congelación de activos, castigos comerciales o la prohibición de visados, además de su expulsión del grupo de los países más industrializados del mundo. El secretario de Estado insistió en la importancia de que la comunidad y los organismos internacionales ofrezcan una respuesta coordinada al último desafío de Putin. “Creo que eso tendrá un peso importante”, sostuvo.

A lo largo de la mañana del sábado, el presidente Obama discutió con la cúpula militar y de inteligencia del país las distintas estrategias para encarar la **crisis en Crimea**. Se barajaron la cancelación del viaje a Sochi, la suspensión de las negociaciones de acuerdos comerciales, la potencial expulsión de Rusia del G-8 e, incluso, trasladar naves de guerra estadounidenses a la región. Medidas con las que ya amenazó la Administración de George W. Bush durante la guerra de Georgia, en 2008, pero que no disuadieron al Kremlin de sus intenciones en la antigua república soviética.

Washington necesita de Rusia para salvaguardar las negociaciones en torno al programa nuclear de Irán, completar la destrucción del arsenal químico en Siria y garantizar la asistencia material y de seguridad en la retirada de sus tropas y las del contingente de la OTAN de Afganistán. Esta coyuntura obliga a presidente de EE UU a ser extremadamente cuidadoso a la hora de determinar las medidas de presión que pueda ejercer contra Rusia, para evitar perder su apoyo en estas materias.

Una respuesta demasiado tibia, sin embargo, exasperaría a los halcones republicanos, muy críticos con la forma de manejar la política exterior de Obama que consideran débil y dubitativa, y que quedó en cuestión el verano pasado con Siria. **El mandatario no puede obviar, tampoco, que su dura advertencia sobre las consecuencias que tendría para Rusia una intervención en Ucrania fue desafiada en cuestión de horas por Putin, poniendo en entredicho su autoridad y la de su país.**

Canadá, Francia y Gran Bretaña se han sumado a la decisión de EE UU de boicotear la próxima reunión del G-8. La Casa Blanca sopesa, además, la imposición de sanciones económicas que, si no tienen eco en Europa, no harán mella en el Kremlin. Los ministros de Asuntos Exteriores de la UE se reúnen el lunes para abordar la crisis ucrania, los castigos económicos están encima de la mesa, pero, de nuevo, la dependencia energética de Moscú puede anular la influencia con la que Bruselas pudiera contar.

A diferencia de la crisis siria, en el caso de **Rusia**, Obama no tendrá difícil encontrar respaldo entre el espectro político estadounidense en torno a las decisiones que quiera adoptar respecto de Rusia. Este domingo, el influyente senador republicano, Lindsay Graham, se mostró conforme con la decisión de suspender a Moscú del G-8. “Debería estar apartada del G-8 y del G-20 al menos un año más todo el tiempo que siga ocupando Crimea”, señaló en un programa de televisión. Su colega en la Cámara de Representantes, Eric Cantor, sugirió imponer sanciones y congelar los fondos de los particulares rusos que se entrometan en los asuntos políticos de Ucrania.

El hecho de que EE UU no esté interesado en reeditar la Guerra Fría en el caso de Ucrania, hace que la opción militar quede descartada por el momento, aunque Obama sí ha consultado sobre la posibilidad de enviar naves a la región. Antes de la reunión de urgencia de la OTAN en Bruselas para abordar la crisis ucrania, su secretario general, Anders Fogh Rasmussen, advirtió que Rusia “estaba amenazando la seguridad de Europa”. Sin embargo, el margen de acción de la Alianza también es limitado. Ucrania no es miembro de la organización y, por tanto, no existe, por su parte, obligación de defenderla. Algunos analistas plantean **la posibilidad de la OTAN envíe a varias de sus unidades a la frontera entre Polonia y Ucrania**, una maniobra arriesgada que alimentaría una tensión que ahora solo se quiere atajar.

Fuente: [El País](#)

Mar 2 2014

Hasta 143.000 ucranianos han solicitado ya asilo a Rusia en las últimas dos semanas



Las autoridades migratorias de Rusia constatan un gran aumento en las solicitudes de asilo por parte de los ucranianos -unas 143.000 personas han presentado documentos en tan sólo dos semanas- y prometen tramitarlas lo antes posible.

“Los trágicos acontecimientos en Ucrania han causado un fuerte repunte en las solicitudes procedentes de este país en busca de asilo en Rusia”, dijo la viceministra del servicio migratorio federal ruso, Valentina Kazakova.

“Estamos pendientes de las cifras cada día y están lejos de ser reconfortantes. Durante las dos últimas semanas de febrero, la solicitaron unas 143.000 personas”, agregó.

Kazakova dijo que mayoría de las solicitudes provienen de las zonas limítrofes y, sobre todo, del sur de Ucrania. “La gente está perdida, asustada y deprimida”, dijo. “Hay muchas solicitudes de las fuerzas de seguridad y los funcionarios, que temen ser linchados por parte de los grupos armados radicalizados”, explicó.

Este sábado el Consulado General de la Federación de Rusia en la capital de Crimea, Simferópol, comenzó a emitir pasaportes rusos a los agentes de las unidades antidisturbios Bérkut de la Policía ucraniana. Los miembros de este grupo antidisturbios son objeto de una ‘cacería’ por parte de los radicales, que incluso los obligaron a pedir perdón de rodillas por el hecho de haber cumplido con su deber.

[RT](#)

Mar 1 2014

La Historia de la fundación Keshe



Mehran Keshe es un científico nuclear iraní que desde el año 2004 se dio a conocer mundialmente al sacar a la luz su tecnología de **reactor de plasma** que podría solucionar los problemas **energéticos** mundiales, así como ser utilizada para tratar **enfermedades crónicas e incurables**, **transporte antigravitacional** o incluso **limpiar la contaminación radiactiva**.

El siguiente artículo comparte un documento exhaustivo que detallada hasta el año 2014 la historia del sr. Keshe, su fundación y las persecuciones y amenazas que han sufrido hasta el momento por aquellos que intentan desesperadamente desde hace décadas suprimir toda tecnología que ponga en peligro el actual sistema energético petróleo controlado por un grupo de mafiosos. Adicionalmente, se muestran varios vídeos y conferencias en el que el sr. Keshe explica su tecnología.

“Cuando tengas un invento revolucionario, antes de pensar a quién beneficia, piensa en el poder que tiene a quién perjudica”

Alberto Vázquez Figueroa

DESPERTARES

Descargar documento **[La verdad desconocida de la fundación Keshe – 2014](#)**, documento traducido a español de “*main steps of Keshe Foundation’s story*“



Vídeo presentación de la fundación Keshe:

http://www.youtube.com/watch?feature=player_embedded&v=Ua9IkF4oBvg

Keshe Conferencia en Holanda Nov-2011 español

Ingeniero Nuclear M.T. Keshe explica cómo una nueva comprensión de la física conduce a métodos alternativos para generar electricidad. La presentación tuvo lugar en el Elektor Live! evento de electrónica celebrada en Eindhoven, Países Bajos 26 noviembre de 2011.

http://www.youtube.com/watch?feature=player_embedded&v=JfmWdvUD-ZA

http://www.youtube.com/watch?feature=player_embedded&v=7kY5T8BkpUU

El científico IRANÍ Keshe demuestra a través de 5 Videos que los Conceptos científicos sobre la Gravedad, el Átomo, el Electrón, el Protón, y el Neutrón están equivocados, razón por la cual NO EVOLUCIONAMOS a la velocidad esperada....

Difundan estos videos, bájenlos USANDO el Atube Catcher y vuélvánlos a subir así LAS SUPERPOTENCIAS no podrán desaparecerlos para mantenernos en la POBREZA...

Se puede hacer energía eléctrica gratis en nuestras propias casas y disfrutar de todos sus beneficios sin darles cuenta a los gobiernos corruptos que nos mantienen oprimidos.

Keshe – 1 de 5 – Introducción y Nuevos Conceptos de Gravedad y átomo

http://www.youtube.com/watch?feature=player_embedded&v=-B8Sn0PC3pE

Keshe – 2 de 5 – El Neutrón

http://www.youtube.com/watch?feature=player_embedded&v=BrsdRamsig4

Keshe – 3 de 5 – Desintegración nuclear y movimiento

http://www.youtube.com/watch?feature=player_embedded&v=aXDvcKqMo30

Keshe – 4 de 5 – Fusión

http://www.youtube.com/watch?feature=player_embedded&v=-4NXaPI7gw

Keshe – 5 de 5 – Vuelo y Creación de la luz

http://www.youtube.com/watch?feature=player_embedded&v=xZvpTqLy9Fk

Entrevista de Project Camelot a keshe (inglés):

http://www.youtube.com/watch?feature=player_embedded&v=9DFC_L9RGKY

Fuente: [Despertares](#)

Mar 1 2014

Argentina lanzará su primer satélite entre junio y julio de 2014



El primer satélite de telecomunicaciones argentino diseñado y fabricado en ese país será lanzado desde la Guyana Francesa entre los meses junio y julio, informó el presidente de la agencia espacial nacional argentina (ArSat), Matías Bianchi Vilelli.

“Estas operaciones tienen ventanas de lanzamiento, que se definen más cerca de la fecha, y la ventana para nuestro lanzamiento está fijada para esas semanas”, dijo el directivo a la agencia de noticias Télam.

El satélite Arsat 1 fue diseñado y construido en Bariloche (suroeste) por la empresa estatal rionegrina Invap, y recientemente pasó con éxito las pruebas de vuelo realizadas en el laboratorio de CEATSA - sociedad de ArSat-, emplazado también en la ciudad patagónica.

Será lanzado desde Guyana por la empresa europea Ariane Space, que cuenta con los “mejores récords de éxito del mundo”, afirmó Bianchi Vilelli.

Explicó que el Arsat 1 se orbitará en la Posición 72 asignada por la Unión Internacional de Telecomunicaciones (UIT) a la Argentina, donde reemplazará a un satélite alquilado por el país, y de la misma manera -en un futuro cercano- el Arsat 2 lo hará en la Posición 81.

El funcionario nacional, quien ayer recorrió las instalaciones de Invap y CEATSA, expresó que “con este lanzamiento Argentina se coloca como séptimo país con capacidad de manejo de la tecnología satelital”.

“Estamos realmente muy bien con este desarrollo, que comenzó con los satélites de observación y ahora los de telecomunicaciones. Un año después del Arsat 1 será lanzado el Arsat 2, ya casi terminado y a punto de entrar a ensayos por los próximos seis o siete meses”, agregó.

“Los satélites de observación antes se probaban en una instalación de Brasil, pero es una facilidad limitada. Este satélite de comunicaciones debía ser llevado a Francia para los ensayos ambientales, que simulan las condiciones del lanzamiento y la órbita, pero ahora todo se hace acá”, agregó.

Indicó que CEATSA incluso ampliará sus servicios a otras industrias, como la automotriz o de celulares en lo inmediato.

[Telesur](#)

Dic 20 2013

Lanzan con éxito primer satélite boliviano Túpac Katari



A las 12H42 locales (16H42 GMT) de este viernes Bolivia, tal y como estaba previsto, Bolivia entró en la era espacial, tecnológica y científica al lanzar el satélite de telecomunicaciones Túpac Katari (TKSAT-1) desde la provincia china de Sichuan.

El aparato en cuestión pesa cinco mil 500 kilos, tiene 2,5 metros de lado y 3,6 de altura. El largo total con los paneles desplegados es de 28 metros. Fue construido con titanio, acero y aluminio. Está acoplado en la punta del cohete LM-3BE.

Según información técnica difundida por la Agencia Boliviana Espacial (ABE), el satélite será ubicado finalmente en una órbita geostacionaria (sincronizada con la Tierra), a 36 mil kilómetros de altura sobre el ecuador terrestre, a 87,2° de longitud oeste

De esta forma, **Bolivia se sumará a las ocho naciones de Suramérica** que cuentan con satélites como Brasil (con 11 aparatos), Argentina (10), México (7), Venezuela (2), Colombia (2) y Chile (3) y Ecuador (1).

Uruguay lanzará el suyo durante el primer trimestre de 2014 y Paraguay aún desarrolla un programa nacional para alcanzar ese avance tecnológico.

La idea de que Bolivia tenga un satélite nació en 2009, cuando el presidente Evo Morales comunicó a su gabinete que realice gestiones para el proyecto.

A pocas horas del lanzamiento, Morales reitero que el satélite **será un medio para la liberación de los pueblos.**

“Es una primera experiencia para Bolivia el satélite de comunicación **es un salto tecnológico** tener un lugar en el espacio es una enorme emoción para el pueblo boliviano, pero también estamos convencidos que el satélite de comunicación Túpac Katari es un medio de información de comunicación para la liberación de nuestros pueblos”, dijo.

El satélite Túpac Katari se usará para brindar servicio de telecomunicaciones a las áreas rurales más remotas del país, donde actualmente sus habitantes no tienen acceso a la televisión, la telefonía fija, móvil y el Internet. En los ámbitos educativos y de salud se accederá a la telesalud y la teleeducación, irradiando así la luz del conocimiento para mejorar el nivel de vida y cerrar la brecha digital.

http://www.youtube.com/watch?feature=player_embedded&v=WtfpTuHRJjw

Telesur

Mar 1 2014

Soldados israelíes asesinan a tiros a mujer palestina



Las fuerzas de Israel asesinaron a tiros a una mujer palestina el viernes por la noche en la frontera sur de la Franja de Gaza, informan este sábado medios locales.

Según el Ministerio de Salud del Gobierno electo palestino, el cadáver de la mujer, identificada como Amena Atiye Qadih, de 57 años de edad, fue hallado en el este de Jan Yunes, en el enclave costero.

La misma fuente agrega que la mujer palestina murió debido a los disparos de los soldados del régimen de Tel Aviv.

Decenas de los civiles palestinos realizan acciones de protesta en el lugar de los hechos, en condena contra la violencia sistemática del régimen ocupador.

Las fuerzas israelíes, por su parte, dispararon gases lacrimógenos y lanzaron disparos de advertencia para dispersar a los manifestantes palestinos.

El viernes colonos israelíes atacaron con barras de hierro a los pobladores palestinos del pueblo de Huwwara, en la ciudad de Naplusa, en el norte de la Cisjordania ocupada, e hirieron a dos ciudadanos palestinos.

El régimen de Tel Aviv, indiferente a las advertencias de la comunidad internacional, inflige todo tipo de daños y vejaciones a la población palestina en los territorios ocupados, a la que incluso priva de libertad. Muchos palestinos pasan períodos indefinidos de tiempo en las cárceles israelíes sin saber siquiera los cargos que se les imputan

[Hispan Tv](#)

Ene 6 2014

Soldados israelíes armados arrestan a una menor por “amar a Palestina”



Un jerosolimitano capturó y subió a Instagram imágenes de soldados israelíes fuertemente armados arrestando en la Ciudad Vieja de Jerusalén (cerca de la Puerta de Damasco) a una menor en cuya camiseta se podía leer: “Amo a Palestina”.

Junto a las imágenes, el usuario de la cuenta de Instagram @zalameh ofreció su testimonio de los hechos a través de un correo electrónico que envió el pasado viernes al portal The Electronic Intifada.



zalameh

Instagram



En él, @zalameh explica cómo ocho soldados rodearon a la chica y la esposaron. “Ella permaneció tranquila, si bien sus ojos mostraban miedo y desconcierto y no opuso resistencia”. Minutos después otros siete soldados se desplazaron al lugar de los hechos y condujeron a la menor fuera de la Ciudad Vieja de Jerusalén hasta un coche de la Policía.

El motivo aparente de su detención era la camiseta que vestía la chica, en la que se podía leer: “Amo Palestina”.

Aunque no está claro si se refiere al mismo incidente, ‘The Jerusalem Post’ informó ese mismo día que una “chica árabe de 16 años de edad, trató de apuñalar a un policía fronterizo con un objeto punzante cerca de la Puerta de Naplusa en Jerusalén el viernes, según fuentes policiales”.



El periódico afirmó que “el personal de seguridad logró desarmar a la mujer y ponerla bajo control, pero en el proceso, uno de los soldados resultó herido levemente en la pierna”.

Por su parte, @zalameh insistió en que “no vi a ningún soldado herido”, subrayando que a menudo los israelíes consideran cualquier tipo de acción por parte de los palestinos como un “ataque” y que lo que Israel llama “arma” podría ser cualquier cosa, incluido un bolígrafo en manos de una escolar.

Mientras tanto, el Centro de Información sobre Derechos Humanos B’Tselem informó recientemente que las fuerzas de ocupación israelíes con frecuencia acusan a jóvenes y niños palestinos de “ataques violentos” y luego los someten a abusos y torturas, incluyendo el confinamiento solitario y las amenazas de violación, con el objetivo de hacerles confesar delitos que no han cometido.

[RT](#)

Mar 1 2014

Advertencia de Obama es una amenaza directa a Rusia



Con su declaración que Moscú “pagará un alto precio por su política” el presidente de EEUU, Barack Obama, “cruzó la línea roja e insultó al pueblo ruso”, ha declarado el vicepresidente del Consejo de la Federación de Rusia (Cámara alta del Parlamento), Yuri Vorobiev. Él calificó las palabras del líder norteamericano como una “amenaza directa”.

Según Vorobiev, es necesario revocar al embajador de la Federación Rusa en EEUU.

El vicepresidente recordó que el viernes el 28 de febrero Obama dijo que Rusia “pagará un alto precio por su política” en Ucrania.

[La Voz de Rusia](#)

Mar 29 2012

EE. UU. continuará cercando a China y Rusia con misiles balísticos y bases militares

Washington no claudicará en sus planes de desplegar sus misiles balísticos y bases militares en la región Asia-Pacífico, dijo al Congreso estadounidense un alto funcionario del Pentágono.

Según políticos y analistas, EE. UU. sigue desarrollando su política expansionista, tanto contra Rusia como contra China, pero en su programa agresivo tampoco se olvida de su ‘enemigo jurado’, Irán.

El plan antimisiles para la región Asia-Pacífico “está sano y salvo”

El Pentágono planea aumentar el poder antimisiles estadounidense en la región Asia-Pacífico, declaró ante el Congreso este miércoles, Peter Lavoy, secretario de Defensa para Asuntos de Asia y el Pacífico en funciones. Interrogado por Michael Turner, del Comité de Servicios Armados de la Cámara de Representantes, Lavoy manifestó: “Puedo decir que nuestro acceso y adaptación a varias etapas de la defensa antimisiles en la región de Asia-Pacífico está sano y salvo. Este proyecto es una parte de nuestro acceso global contra la amenaza que representa Corea del Norte”, agregó.

Según el funcionario, la administración de Barack Obama “se inclina” por desplegar el sistema antimisiles en la zona. No obstante, rechazó categóricamente las conjeturas sobre el ‘convenio secreto’ entre los presidentes Obama y Medvédev en el tema del escudo antimisil. “No tengo ninguna información sobre ese tema”, respondió al republicano Turner, quien es presidente del Subcomité de Fuerzas Estratégicas del Congreso.

“Etapa por etapa, utilizando las mismas soluciones aprobadas para Europa”

La secretaria asistente de Defensa de EE. UU. para Asuntos Estratégicos, Madeleine Kridon, confirmó los planes de Washington para crear un ‘escudo antimisiles’ no solo en la Europa alrededor de Rusia, sino también en la región de Asia-Pacífico y Medio Oriente. Según la secretaria, la Casa Blanca ya empezó negociaciones con los gobiernos de Australia, Japón y Corea del Sur para desplegar en estos países el interceptador SM-3.

Kridon indicó claramente que el nuevo sistema regional de defensa antimisiles en Asia sería construido “etapa por etapa, utilizando las mismas soluciones que ya han sido probadas en Europa”.

Según la funcionaria, este sistema ha sido concebido “para proteger a los aliados de Estados Unidos de un ataque potencial de misiles de Corea del Norte”. Además, el plan del Pentágono prevé advertir de los intentos de China e Irán de bloquear a las fuerzas estadounidenses en el Mar de China y en el Estrecho de Ormuz.

¿Pekín más amenazante que Moscú?

Según los analistas, las nuevas iniciativas de la Casa Blanca podrían seriamente complicar las relaciones de Estados Unidos con China, que es considerada el primer poder militar en la región. Así, con relación al ‘escudo’ estadounidense, algunos expertos militares aseguran que no habrá ‘juegos diplomáticos’ sino una respuesta dura de Pekín a Washington.

Mientras tanto, las amenazas planteadas por los misiles balísticos estadounidenses en el Asia-Pacífico son más serias y reales para China, que las de Europa para Rusia, según los diplomáticos.

El canciller ruso Serguéi Lavrov, en una entrevista hace unos días subrayó que “ante China aparecen problemas no menos serios que ante Moscú por el segmento asiático-oriental de la defensa antimisiles global de Estados Unidos”.

Fuente: [RT](#)

Mar 1 2014

Artículo del año 2008: “Obama desencadenará la Tercera Guerra Mundial partiendo de la península Crimea”



Artículo del año 2008: El diario ruso “El Matutino” (utro) insertó el 26 de diciembre un artículo titulado “Obama desencadenará la Tercera Guerra Mundial partiendo de la península Crimea”.

Después de la subida del nuevo presidente norteamericano Obama al poder, el proyecto de conflicto armado se llevará a cabo en la península Crimea. El comentarista político ruso Andrei Ocala expresó días atrás en Kiev: **“Se tratará de un proyecto elaborado por los Estados Unidos.** Además, bajo la gobernación de Obama, será mucho más probable la ejecución de dicho proyecto que bajo la gobernación de McCain.”

Expertos indicaron: **“El equipo de Obama es hábil en el uso de la ‘tecnología de caos controlable’.**” En opinión de Ocala, después de Georgia, Ucrania (mejor dicho Crimea) será la primera región de **“caos controlable”.** **“Esta región precisamente será detonante de un conflicto global que podría convertirse en una guerra mundial.”**

“Obama Desencadenará la Tercera Guerra Mundial Partiendo de la Península Crimea”.

La carta de relaciones de asociación estratégica firmada últimamente entre Ucrania y Estados Unidos revela la ambición norteamericana por Crimea. La carta establece impulsar el proceso de incorporación de Ucrania a la OTAN y ampliar la presencia de Crimea. **El documento referido también subraya que Estados Unidos apoyará a Kiev en su confrontación con Moscú sobre la retirada de la Flota del Mar Negro de Rusia desde la Península Crimea.**

Los observadores hablan ya en más de un mes sobre el hecho de que Crimea llegue a ser el barril de pólvora para crear una situación caótica. Los comunistas de Ucrania también están seguros de que Estados Unidos tiende a provocar un conflicto apuntando la “dirección de Crimea”. Leonid Grachi, ex presidente del Parlamento de Crimen, consideró: **Estados Unidos se propone extender su fuerza hacia el este. Pero, ellos deben someter primero a Crimea pro-Rusia.** La disposición de establecer una oficina norteamericana en Simferopol (capital de Crimea) el año próximo es uno de esta serie de pasos.

Los analistas indicaron hace tiempo que Ucrania será un área de especial atención del nuevo presidente norteamericano. **El comentarista político Sergei Talan consideró que Obama usará Ucrania para contrarrestar a Rusia.** Indicó: “Al principio, es posible que Estados Unidos no tenga tiempo para prestar atención a Ucrania, porque Obama tendrá que tratar problemas interiores del país. Pero, a medida de la recuperación del prestigio norteamericano sobre Europa gracias a los esfuerzos de Obama, la capa de dirección norteamericana podrá dirigir su atención durante largo tiempo a Ucrania, la cual podría ser usada para contrarrestar a Rusia en dicha región y en el futuro podrá ser usada como Polonia de ahora para contrarrestar a la vieja Europa.

Fuente original: <http://www.utro.ru/2008/12/26/peredovica/>

<http://www.taringa.net/posts/info/1944645/Obama-Desencadenara-la-Tercera-Guerra-Mundial.html>

Foto de [Eternity](#)

Artículo del año 2008

Gracias al usuario DARK71 por el aporte.

Tercera guerra mundial: ¿quiénes y por qué?

[Noticias](#) | Hace más de 2 años

Bueno antes de que empiecen a leer quiero que sepan que es un tema extenso y fue escrito pensando en un lector no informado por lo cual es

lo más detallado posible, si se van a tomar el tiempo y quieren tener una opinión real del tema los invito a leer, si simplemente van a pasar por aquí no esperen memes y mucho menos divertirse.

SOLO A QUIEN INTERESE

Irán junto a Irak es el hogar de las civilizaciones más antiguas, La primera dinastía que gobernó Irán fueron los Elam en el 2.800 A.C. Los medos unificaron Irán en un imperio en el 625 A.C.



En 1953 Irán se convirtió en un régimen autoritario, después del golpe de estado de 1953 instigado por Reino Unido y Estados Unidos. Fue entonces cuando empezó a crecer la disidencia contra la influencia extranjera culminando en la Revolución Iraní. Irán es miembro fundador de Naciones Unidas, Movimiento de Países No Alineados, Organización para la Cooperación Islámica y OPEP.

Actualmente la posible guerra mundial viene de muchos índices heterogéneos, comenzando la extraña mixtura de la homogénea del gobierno Estado Unidense quién apoyo la revolución Iraní en 1953 de la mano del Reino Unido sobornando entes del gobierno Iraní de la época, según la BBC, Gran Bretaña, motivada por el riesgo de perder su control sobre los campos petrolíferos iraníes, financió los sobornos concedidos a oficiales del ejército, medios de comunicación y otros. El proyecto para derribar al gobierno iraní recibió, en las comunicaciones de los gobiernos británico y estadounidense, el nombre de Operation Ajax (oficialmente TP-AJAX). El golpe devolvió a Mohammad Reza Pahlavi la posición dominante en la política iraní.

La realidad, es que los aparatos militares de EEUU y sus aliados no ha sopesado adecuadamente el riesgo que significa para la humanidad, la aventura de lanzar un ataque nuclear contra la República Islámica. El “invierno nuclear” que se puede desatar en la zona, dadas las características climáticas del viento y las corrientes presentes en la zona, pueden sumir al mundo en los efectos de una nube radiactiva que nuble el día, tal como lo conocemos y genere un descenso de la temperatura ambiental y con ello unos efectos ambientales desastrosos para el mantenimiento de la vida. Lo que afirmamos, es que la estrategia militar de los EEUU, asume que sus históricos rivales se mantendrán “neutrales” ante su accionar. Este supuesto no es tal. China y

Rusia están muy conscientes que la estrategia militar de los EEUU, si bien tiene como epicentro – en estos momentos- a Irán, no deja de tener presencia a través del diseño de un “escudo antiáereo” que incluye a Georgia, Polonia, Rumania, Israel, Corea del Sur, con lo cual se aproximan a zonas pertenecientes al espacio vital de ambas repúblicas, afectando su geopolítica e intereses en sus “zonas de seguridad”.

El 13 de agosto de 1953 el sha firma un decreto por el que destituye a Mossadegh y nombra al coronel Zahedi primer ministro. Pero Mossadegh arresta al coronel que lleva el documento, que no es otro que Nematollah Nassiri, quien más tarde llegaría a ser el jefe de la Savak. Las calles se llenan de multitudes que protestan por la decisión del sha. En vista del panorama éste, junto con su esposa Soraya, toma un avión para huir, primero a Bagdad y luego, a Roma. Durante ese proceso, Allen Dulles, jefe de la CIA, se desplaza a Roma, con intención de coordinar la acción conjunta con Mohammad Reza, para destituir a Mossadegh.

“la CIA había gastado millones de dólares para reclutar a personas que se manifestasen en las calles y para otras acciones dirigidas a derrocar a Mossadegh”



Mientras Irán se revolucionaba Israel nacía... Israel tiene su origen más inmediato en la llamada Declaración Balfour (1917), que debe su nombre al secretario de asuntos exteriores británico que, durante la Primera Guerra Mundial, declaró el apoyo de Gran Bretaña a la creación de un estado judío en el corazón de Palestina como agradecimiento de las naciones aliadas el apoyo de los financieros hebreos para la compra de armas. De forma paralela, el presidente de la Organización Sionista Mundial, Haim Weizmann, creó una Agencia Judía en Palestina que, en principio, se dedicó a comprar tierras a los habitantes islámicos con el objeto de establecer una base legal y jurídica sobre la que asentar un futuro estado judío.

En el período de entreguerras el apoyo al futuro estado de Israel se desvaneció principalmente porque, ya entonces, surgieron los primeros enfrentamientos armados entre musulmanes y hebreos. Sin embargo, la llegada al poder de Adolf Hitler en Alemania cambiaría para siempre el panorama. En primer lugar, porque la tragedia de la Segunda Guerra Mundial volvería a hacer que las naciones opuestas al Eje Berlín-Roma necesitaran de servicios financieros, con lo que de nuevo la promesa de un estado resurgiría con fuerza. Y,

además, por la terrible masacre y genocidio contra los judíos que Hitler y sus acólitos del Partido Nacionalsocialista realizaron en diferentes campos de exterminio, donde los hebreos estuvieron muy cerca de ser completamente exterminados.

Por todos estos motivos, la opinión pública mundial acogió con benevolencia, cuando no con alegría, la propuesta de la ONU efectuada en el año 1947 para la creación en Palestina del Estado de Israel, cuyo primer presidente, David ben Gurión, tuvo que hacer frente nada más proclamarse su independencia a un intento de invasión por parte de los cinco estados musulmanes circundantes, conflicto que se alargó hasta 1948. Desde entonces, las guerras se han ido sucediendo de forma continua, como la invasión de Israel a Suez en 1956, con la consiguiente respuesta de Egipto, o las llamadas Guerra de los Seis Días (1967) y Guerra del Yom-Kippur (1973).

Cuando apenas Israel logró establecerse, siguió siendo golpeado por sus brutos vecinos y el pasado oscuro de sus gobernantes. “Los palestinos tienen el derecho de gobernar, y alcanzar su potencial, en un Estado soberano y contiguo”, dijo Obama en Mayo de 2011. Pero en 44 años desde la Guerra de los Seis Días, el mapa de la Ribera Occidental se ha llenado de asentamientos judíos sustanciales -hogar de cerca de medio millón de personas-. Una barrera de seguridad serpentea profundamente en el territorio ocupado, protegiendo a los asentamientos, pero a su vez dividiendo la tierra palestina en una serie de enclaves.



Netanyahu es el actual Primer Ministro de Israel desde marzo del 2009. Ocupó anteriormente el cargo de Primer Ministro de 1996 a 1999.

Quizás debido a su educación americana, Netanyahu contrató al asesor político derechista Arthur Finkelstein para llevar a cabo su campaña. Aunque el estilo tradicional americano (discursos breves y fuertes, con duros ataques) fuese ampliamente criticado en Israel, finalmente resultó efectivo y el Likud de Netanyahu subió al poder.

Como primer ministro, negoció con Arafat los acuerdos de Wye, pero se decía que en realidad estaba intentando evitar cualquier progreso. La visión de Netanyahu sobre el proceso de paz era muy popular: “Si ellos dan, recibirán. Si no dan, no recibirán”

Hace poco dijo después de reunirse con Obama que las fronteras antes de 1967 ahora eran “indefendibles porque no toman en cuenta cierta cantidad de cambios que han sucedido en la tierra, cambios demográficos que han sucedido en los últimos 44 años”. Esos “cambios demográficos” son los asentamientos.



Las observaciones de Obama en el discurso en la ONU representaron aún más acomodo con Israel que con su propuesta de mayo para una reanudación de las conversaciones, que según dijo entonces deberían basarse en las fronteras anteriores a 1967 con “trueques mutuamente acordados”. Esa declaración, que apoyó implícitamente la demanda de Israel de retener los asentamientos existentes, simplemente reiteró la política oficial del gobierno de EE.UU. desde el gobierno de Clinton. No obstante, la simple referencia a las fronteras provocó una tormenta de críticas de Netanyahu, de la derecha israelí y del Partido Republicano.

Respondiendo evidentemente a las críticas derechistas de candidatos presidenciales republicanos, quienes lo han denunciado por “lanzar a Israel bajo el autobús” con su observación sobre las fronteras de 1967 en mayo pasado, Obama hizo todo lo posible para descartar los agravios históricos sufridos por el pueblo palestino y se identificó incondicionalmente con Israel.

Sobre los palestinos, solo dijo que merecen “un Estado soberano propio” y que “han visto que esa visión ha sido retardada durante demasiado tiempo”.



Eso fue seguido por una declaración de que “el compromiso de EE.UU. con la seguridad de Israel es inmovible, y nuestra amistad con Israel es profunda y duradera”. Continuó con su descripción de Israel como país “rodeado de vecinos que han librado varias guerras contra él”, cuyos “ciudadanos han muerto por cohetes disparados contra sus casas y atacantes suicidas contra sus autobuses”. Se refirió a Israel como un “país pequeño” en un mundo “en el cual algunos dirigentes de naciones mucho más grandes amenazan con borrarlo del mapa”. Y terminó invocando el Holocausto.

“Estos hechos no pueden negarse”, dijo. Nadie podría llegar a adivinar de esta selección de “hechos” que unos 4 millones de palestinos viven bajo la opresión y la constante violencia de la ocupación israelí, y que otros 5 millones son refugiados, expulsados de su patria.

En su discurso ante la ONU, Obama no mencionó ni las fronteras de 1967 ni ninguna propuesta de detener la expansión de asentamientos en Cisjordania. En su lugar, presentó la base para propuestas de negociaciones como: “Los israelíes deben saber que cualquier acuerdo provee garantías para su seguridad. Los palestinos merecen conocer la base territorial de su Estado.” Como dejaron claro las demás observaciones del presidente, ambas condiciones deben ser dictadas por Israel.

Los que ponen a Israel primero en sus convicciones cambiaron como robots su línea con la rapidez. Esto va más allá del ridículo. Eso significa que israelíes y palestinos deberían sentarse ante un mapa que se remontara a 1967 y decidir qué sería Israel y qué sería Palestina. ¿En qué otras “líneas” podrían basarse un acuerdo? ¿La frontera entre China y Rusia?

Ya en la Resolución 242 de 1967 de las Naciones Unidas, firmada por Israel, la política declarada de todo el mundo (incluido Israel) ha sido que Israel volvería a las fronteras de 1967, con modificaciones, si fuera necesario, para proteger su seguridad. Cada presidente de EE.UU. ha dicho eso, y cada gobierno israelí lo ha

aceptado. Incluso AIPAC apoya la “solución de dos Estados”, lo que significa un Estado palestino en los territorios capturados por Israel en 1967.

Cuando Obama apenas era candidato se le vio muy interesado en apoyar a Israel, haciéndole frente a Irán. Decían: “Un Irán nuclear [es decir, con una capacidad civil o militar similar a la de Israel, que mantiene un programa nuclear secreto] supondría una grave amenaza, y el mundo debe evitar que Irán obtenga un arma nuclear”, dijo el candidato tras su visita a Sderot.

Pero a pesar de todo, Israel insiste: “Existe la idea de que Washington no entiende la realidad, no entiende a lo que nos enfrentamos”, dijo el funcionario en un avión que llevaba a Netanyahu a Washington para reunirse a lo largo del día con Obama.

“La dura respuesta del primer ministro ISRAEL expresa la decepción con la ausencia de temas claves que Israel exigía, principalmente (el tema de) los refugiados”, añadió.

Israel dice que no puede aceptar la demanda palestina de otorgar a millones de refugiados el derecho a regresar desde los países vecinos.

En su opinión, la comunidad internacional debería blandir de inmediato “grandes palos y grandes zanahorias” para persuadir a Irán de que ponga fin a su programa nuclear, que la República Islámica ha asegurado en diversas ocasiones que sólo tiene fines pacíficos.

La política del palo y la zanahoria (castigos y recompensas) parece más ominosa cuando se habla de “grandes palos”, una expresión que trae reminiscencias del lema “Speak softly and carry a big stick” (“Habla con suavidad y lleva un buen palo contigo”)

Hace poco Obama ha retirado a sus tropas de IRAQ, “Después de casi nueve años, la guerra de Estados Unidos en Iraq habrá terminado”, dijo el presidente norteamericano al anunciar desde la Casa Blanca el cese definitivo de las operaciones militares iniciadas en 2003 en el marco de la denominada “guerra preventiva”.

“Una vez muerto Bin Laden, nos concentramos en repatriar a nuestras tropas”, reconoció el mandatario, quien aseguró que “para navidad” los 39 mil soldados yankis “volverán a casa”.

Pero el papel del presidente Obama en la matanza de Gadafi de Libia, ha provocado una amenaza implícitamente fatal para la paz mundial, que se combina con la crisis de desintegración general que se viene encima y que devasta ahora a Europa y al sistema transatlántico.

La situación es tal que, a menos que se destituya al presidente Obama de los poderes de su cargo, la combinación de los crímenes contra la humanidad de este Presidente y la desintegración económica y social acelerada en forma de reacción económica general acelerada del sistema de las economías transatlánticas, se convertirán rápidamente en una forma activa de la peor crisis estratégica del planeta en el último siglo y medio.

Como en todos los demás temas incluidos en su discurso, el presidente estadounidense no tuvo ninguna propuesta de “acción coordinada”, de ningún programa o política. En última instancia, la retórica vacía de Obama es una expresión directa de la profunda crisis que afecta al capitalismo estadounidense y a su elite financiera gobernante mientras enfrenta el colapso económico y la amenaza de agitación revolucionaria.

El sistema solar está entrando actualmente en una fase de nuestra galaxia en la cual es muy probable que las grandes y súbitas olas de extinciones, tales como las de los legendarios dinosaurios, plausiblemente, amenazarán con acarrear la extinción de la humanidad, a menos que se emprendan reformas de una calidad de alta densidad de flujo energético que nos permitan desarrollar los resguardos protectores... Todo ello a pesar de las iniciativas de Estados Unidos destinadas a controlar las reservas energéticas ubicadas en Asia oriental (invasión a Afganistán e intento de control de la zona del Cáucaso a partir de 2002) y Medio Oriente (invasión Irak en 2005).

En el 2009 Barack Obama y Benjamín Netanyahu confirmaron que mantienen sus diferencias sobre Oriente Medio e Irán, en una reunión en la que el presidente norteamericano presionó al primer ministro a favor de un Estado palestino. La reunión se prolongó más de lo previsto, y Obama afirmó que “conviene no sólo a los palestinos, sino también a los israelíes, a EEUU y a la comunidad internacional lograr una solución de dos Estados”.

El presidente estadounidense instó a Netanyahu a poner fin a los asentamientos en territorio palestino, tras recordarle que es uno de los compromisos israelíes dentro de la Hoja de Ruta. “Los asentamientos deben detenerse para que podamos avanzar”, reiteró Obama, y además, recordó que la Autoridad Palestina debe hacer más para garantizar la seguridad.

Como siempre el primer ministro insistió la cuestión del programa nuclear iraní como el asunto más acuciante para Israel.

“No estaremos conversando eternamente, y si no se logran resultados, Estados Unidos se planteará tomar otra serie de medidas, incluida la imposición de sanciones más duras contra Teherán”, explicó Obama.

El portavoz de la Casa Blanca, Robert Gibbs, negó que se presentaran fricciones entre los dos líderes e indicó que cuando se presentan este tipo de situaciones “uno no alarga la conversación”.

Pero resulta que hace menos de 2 semanas el presidente francés, Nicolás Sarkozy, calificó de “mentiroso” al primer ministro israelí, Benjamin Netanyahu, en una conversación privada con su par estadounidense Barack Obama emitida por accidente a los periodistas que cubrían la cumbre del G-20 la semana pasada en Cannes.

“No soporto a Netanyahu, es un mentiroso”, dijo Sarkozy a Obama, sin saber que los micrófonos en la sala donde estaban reunidos estaban encendidos, lo que permitió a los periodistas situados en otro salón escuchar la traducción simultánea.

“Tú estás harto de él, pero yo tengo que lidiar con él incluso más a menudo que tú”, contestó Obama, según el traductor francés.

En esta situación, y por las razones arriba descritas, al eje Rusia-China-Irán le conviene el paso del tiempo mientras se debilitan EEUU-G. Bretaña-Israel. Pero estaría en condiciones de afirmar que ya ha pasado el momento de atacar impunemente a Irán y como resultado de los nuevos armamentos anti-avales y anti-avares enviados desde Moscú. El problema, es que el Irán del presidente Mahmud Ahmadineyad, no está dispuesto a ceder a la manipulación y la presión militar. El compromiso cultural e histórico de los iraníes es un muro contra el cual chocan los intereses del aparato militar de los EEUU e Israel, que emplean todos los mecanismos que el sistema-mundo les permite para presionar a Irán en su intento de someter a toda la región de Medio Oriente y Asia Oriental.

Y si le sumamos a esto... Rusia y China, adelantan procesos de articulación geoestratégica con Brasil, India que preocupa a los EEUU. Estas potencias tienen en común un elemento. El aumento del consumo energético en los próximos años. De todos ellos, sólo Brasil y Rusia, cuentan con cierta autonomía energética. Sin embargo, tienen otro punto en común: su potencialidad productiva. Todos en conjunto vienen adelantando un aparato productivo que amenaza la pretendida hegemonía de los EEUU en la economía del mundo. De lo que hablamos, es que Obama y los EEUU se encuentran jugando arriesgadamente en un escenario múltiple: militar y económico. Militar, al pretender a través de la OTAN mantener una hegemonía militar que luce imposible dado los cambios en los equilibrios mundiales y económicos, que choca con sus verdaderas capacidades productivas. En este escenario de debilidad múltiple, hay sectores muy conservadores jugando al riesgo de la guerra, colocando todas sus cartas sobre la mesa y amenazando con arrastrar a toda la especie humana en su estrategia. Detenerlos solo es posible si se articula una gran presión mundial, que sobre la denuncia de estos planes ambiciosos, movilice a todas las organizaciones sociales y grupos humanos en defensa de un futuro posible sobre la base de la renuncia del uso de la tecnología nuclear con fines bélicos. La posibilidad es mínima pero la guerra siempre es un fantasma que deambula y amenaza al mundo.

MI OPINION FUERA DE LA NOTICIA

Bueno se viene la tercera guerra mundial y todo por un motivo el cual al autor parece más que ridículo; aunque se esté en juego la vida de muchas personas los israelitas llevar todo a un planeta a la guerra por no más si no motivos puramente RELIGIOSOS (los iraquíes defendiendo su tradicionalismo). Hay que buscar una solución al problema en la cual todas las naciones deben ejercer la presión suficiente en contra los estados unidos para que se no se meta en lo que no le incumbe.

¿CUAL ES LA TUYA?

Tercera Guerra Mundial

[Info](#) | Hace más de 10 meses

¿Qué es una guerra mundial?

Una guerra mundial es cuando se enfrentan bélicamente dos o más bloques formados por distintos países ya sean por ideologías, intereses, etc.



¿Actualmente, existen bloques?

Si, aunque aún están en proceso de formación. Por una parte está el bloque occidental formado por Estados Unidos, la OTAN, Israel, Japón y Corea del Sur principalmente, por el otro entra China, Corea del Norte, Rusia e Irán principalmente.



¿Qué papel juega América Latina dentro de estos bloques?

Los países latinoamericanos han recibido una fuerte influencia de países como China, Rusia e Irán, aunque actualmente aún se encuentran en duras luchas ideológicas por definir su posición. Los bloques latinoamericanos se encuentran en este momento de la siguiente manera:

- Apoyo a Estados Unidos: México, Colombia y Panamá principalmente
- Apoyo al bloque Ruso-Chino: Venezuela, Cuba, Bolivia, Ecuador, Perú principalmente.
- Países neutrales o aún sin definición clara: Brasil, Chile, Argentina y Uruguay principalmente.



¿Podría estallar en este momento una tercera guerra mundial?

Si, aunque las posibilidades son muy remotas. Los principales países se encuentran en un momento de recuperación tanto económica, bélica y social. Por ejemplo:

- China: En pocos años será la primera economía mundial, por lo que su principal interés es seguir manteniendo una imagen fuerte, coherente pero sobretodo pacífica. Su guerra en este momento es la economía.

- Estados Unidos: Su poder de influencia y económico está en picada. Pensar en una guerra para Estados Unidos ya no es fácil pues aparte del gasto social y económico que conllevaría en frente tiene nuevamente gigantes que ya están a su par: Rusia y China.

- Rusia: Cuando se desmorono la URSS el país entro en una grave desestabilidad en todos los ámbitos, llevando a perder su poderosa influencia militar, económica y social. En estos momentos Rusia se encuentra en un crecimiento bastante acelerado y ha vuelto a ocupar el lugar que le corresponde como segunda fuerza militar, aunque aún le falta mucho por caminar.



¿Qué sucederá con las dos Coreas?

En estos momentos las dos Coreas se encuentran en un punto crítico, pues recordemos que el Norte anuncio el Estado de Guerra contra su vecino del Sur, pero bien, la retórica utilizada por el líder norcoreano no es nueva y por lo tanto parece ser que solo es estrategia política la cual no llegara a más, es decir, se ha formado un círculo vicioso en donde siempre terminara igual.

En dado caso que escalara el conflicto en las dos Coreas ¿qué sucederá?

Corea del Sur contara desde un principio con el apoyo de los Estados Unidos y seguramente posteriormente de Japón y la OTAN estos últimos con el argumento simple de Norcorea representando una dura amenaza nuclear. Por su parte, China tarde o temprano tendrá que apoyar a Corea del Norte pues si este cae quedara expuesto a las embarcaciones norteamericanas, es decir, Corea del norte es una defensa natural ante cualquier amenaza gringa, además, de otros intereses sociales, políticos y económicos. Los rusos seguramente se verían amenazados por su frontera oriental, por lo que sin duda tarde o temprano entraran al apoyo de China y Corea del Norte. Como vemos todo es un juego de intereses en el que siempre terminamos pagando la gente civil.



¿Crisis en Siria e Irán?

El caso Sirio e iraní es algo que no debemos dejar atrás. Muchos intereses se juegan en este conflicto. Si los gobiernos de Siria e Irán cayeran el control total de la región pasarían a manos de Estados Unidos algo inaceptable para Rusia. Por eso, si volteamos la mirada a las últimas noticias veremos que Rusia ha estado realizando maniobras militares a gran escala en el mediterráneo como advertencia a Estados Unidos de que cualquier proyectil occidental lanzado de manera drástica y abierta que impacte Siria o Irán traerá consecuencias gravísimas.



¿Quién es el malo y el bueno?

Todos los países apelan por sus intereses, así es que no existe un malo ni un bueno, pero si cabría la crítica principalmente a los Estos Unidos. Los gringos hablan de las armas nucleares de Irán y Corea del Norte y hace

votos y gritos para que estos países no tengan capacidad nuclear, pero no ¿sería mejor que todos los países se desarmaran?, es decir, ¿quién dio el derecho a Estados Unidos, Israel, Francia e India en tener misiles nucleares?, Estados Unidos habla de Corea del Norte e Irán como amenaza nuclear, pero, ¿no son ellos los únicos que han arrojado dos bombas atómicas contra una ciudad matando a miles de personas?, “caso Japón”. Ahora bien, hablan de dictadores como el presidente Sirio, pero recordemos que en Sudamérica varios dictadores fueron impuestos por ellos mismos al igual como impusieron a Sadam Huseim y Muamar Gadafi para posteriormente derrocarlos matando a miles de civiles.



Se viene el bardo, Tercera Guerra Mundial

[Noticias](#) | Ayer



Rusia autoriza enviar su ejército a todo el territorio ucraniano, acción que podría desatar la tercera guerra mundial.



Intensa jornada plagada de movimientos y declaraciones a consecuencia de la crisis en la estratégica península de Crimea, en Ucrania.

Tras una jornada marcada por el incremento de la tensión política y militar, el Consejo de la Federación Rusa (la Cámara alta del Parlamento) ha autorizado por unanimidad el envío de tropas a todo el territorio ucraniano (y no sólo a Crimea), después de que el presidente Vladimir Putin solicitara la autorización a este mismo órgano.

Los ejércitos ruso y ucraniano



Dos submarinos de guerra han sido avistados en la costa de Sebastopol, violando el acuerdo naval entre Ucrania y Rusia, según fuentes militares ucranianas, citadas por la agencia Interfax. Esta fuente afirma que estos dos submarinos forman parte de la flota rusa del Báltico y han sido vistos en la bahía de Sebastopol, donde está la base naval del ejército ruso en Crimea.

En esta región ya hay miles de soldados rusos, la mayoría procedentes de esta base del ejército ruso. El Kremlin ha destacado, no obstante, que la orden de intervención en Ucrania no se ha dado. Crimea es ahora el punto más caliente de la creciente tensión entre las dos naciones.

El presidente interino de Ucrania, Alexandr Turchinov, ha convocado una reunión extraordinaria de todos los jefes de seguridad del país y ha ordenado el estado de máxima alerta de las Fuerzas Armadas del país ante la "agresión potencial", según informó el diario digital Unian. Se ha reforzado la vigilancia de las plantas atómicas, de los aeropuertos y de las instalaciones estratégicas de infraestructuras".

Las presuntas amenazas para la vida de la población rusófona de Crimea que esgrime Moscú de cara al mundo "son inventadas y falsas", puntualizó, al subrayar que el nuevo Gobierno de Ucrania no se plantea ningún acto represivo contra los crimeanos que se nieguen a reconocer a las nuevas autoridades del país. Turchinov subrayó que el Consejo de Seguridad Nacional y Defensa ha trazado un plan de acción para el caso de una agresión militar directa por parte de Rusia, al tiempo que pidió a la población que mantenga la calma y la fe en Ucrania, aparcando cualesquiera diferencias, y no permita desordenes, provocaciones y saqueos.

link: <http://www.youtube.com/watch?v=Hvds2AliWLA>

EN MI POST, TODOS PUEDEN COMENTAR



Fuentes de Información

 [Rusia autoriza enviar su ejército a todo el territorio ucraniano](#)

Grupos de soldados rusos patrullan en un puesto fronterizo en la ciudad de Balaclava (en Crimea) BAZ RATNER REUTERS

- **Putin pide permiso al Parlamento para enviar tropas a Ucrania**
- **El presidente ruso defiende ante Obama el derecho de su país 'a proteger sus intereses'**
- **El Consejo de la Federación Rusa (Parlamento) ha autorizado el envío de tropas a Ucrania**
- **Dos submarinos de guerra han sido avistados en las costas de Sebastopol, en Crimea.**
- **Militares armados con ametralladoras rusas toman posiciones junto al Parlamento**
- **El Consejo de Seguridad de la ONU se reúne de urgencia para tratar la crisis**
- **Se adelanta la convocatoria del referéndum de autonomía en Crimea al 30 de marzo**

AGENCIAS Kiev / Moscú

Actualizado: 01/03/2014 22:26 horas

Putin pide permiso para movilizar sus tropas

"Con motivo de la situación extraordinaria en Ucrania y para proteger las vidas amenazadas de los ciudadanos rusos, nuestros compatriotas", dice el comunicado del Kremlin, se pide "autorización a recurrir a las fuerzas armadas rusas en el territorio de Ucrania, hasta que se normalice la situación política en el país". Rusia ya había afirmado que respondería a la **petición de ayuda a Putin** lanzada por el primer ministro de la república autónoma de [Crimea](#), **Serguéi Axiónov**.

A primera hora de hoy, el jefe del ejecutivo de Crimea había pedido a Putin ayuda para "restablecer la paz y la tranquilidad" en la región, después de denunciar que **soldados de la flota rusa del Mar Negro están montando guardia en algunos edificios importantes de la región**. Los soldados **tratan de hacerse con el control de una base de misiles antiaéreos**.

Desde Kiev, el ministro de Exteriores ucraniano, **Andrij Deshchitsya**, declaró a Interfax que **Rusia se está negando a establecer un diálogo con Ucrania** bajo el marco del acuerdo que existe entre ambos países **para respetar las fronteras ucranianas**.

Referéndum para ampliar la autonomía de Crimea

Axiónov fue nombrado primer ministro el pasado día 27 por el Parlamento de Crimea, que destituyó al anterior Gobierno y aprobó, además, la [convocatoria de un referéndum](#) para ampliar la autonomía de esta región, inicialmente convocado el 25 de mayo. Precisamente hoy mismo, **el propio Axiónov ha anunciado el adelanto del referéndum para ampliar la autonomía al 30 de marzo**.

Además, el primer ministro de Crimea ha indicado hoy que ha puesto bajo su control, temporalmente, "las unidades y grupos militares del Ministerio del Interior, el Servicio de Seguridad, las Fuerzas Armadas, el Ministerio de Situaciones de Emergencia, la Flota, el Servicio Fiscal y la Guardia de Fronteras. Esta decisión la ha justificado señalando que en la región se han registrado **disturbios por el empleo de armas de fuego** y las estructuras de seguridad son incapaces de restablecer el orden de manera efectiva.

Preocupación en la comunidad internacional

Simultáneamente, el Gobierno de Kiev ha pedido urgentes acciones de la comunidad internacional para disuadir a Rusia de una intervención militar en territorio de Ucrania.

En Estados Unidos, **Obama ha reunido hoy a su equipo de seguridad nacional** para examinar las opciones para solucionar la crisis política en Ucrania y el **Consejo de Seguridad de Naciones Unidas está analizando** la crisis en Ucrania. Los ministros de Exteriores de la UE [se reunirán de urgencia el lunes](#) para intentar elaborar una posición común respecto a la crisis.

Ucrania ha pedido a la OTAN que estudie diferentes opciones para proteger su **integridad territorial**, afirmó el ministro de Exteriores Sergei Deshchiritsya. También ha solicitado **a los líderes de las potencias** mundiales que hablen con el presidente ruso, Vladimir Putin, para convencerle de que detenga el envío de fuerzas a Crimea y **ponga fin a la "agresión"** que sufre el país. El presidente de EEUU, Barack Obama, se ha puesto este mismo sábado en contacto con el mandatario ruso para

abordar la situación. Putin ha subrayado en esa conversación que Rusia "se reserva el derecho a proteger sus intereses".

Por su parte, el primer ministro del Gobierno provisional de Ucrania, Arseni Yatseniuk, **ha pedido a Rusia que devuelva a sus tropas en territorio de Crimea a sus bases** pues su desplazamiento viola los acuerdos bilaterales. Según Kiev, Moscú ha desplegado alrededor de **6.000 soldados** en Crimea.

Yatseniuk hizo el llamamiento en la reunión que el Gobierno celebra este sábado, mientras medios de prensa ucranianos informan de que militares armados con ametralladoras utilizadas habitualmente por el Ejército ruso **han tomado posiciones junto al Parlamento de Crimea** en la capital, Simferópol.

El embajador ucraniano en la ONU, **Yuriy Sergeyev**, dijo a los periodistas que "todavía hay una posibilidad de que los líderes mundiales hablen con el presidente Putin para evitar un mayor deterioro de la situación".

CRISIS EN UCRANIA La reacción de Moscú

Putin ultima la invasión de Ucrania

- **El Parlamento autoriza el uso de la fuerza en Crimea a petición del presidente ruso**
- **El gobierno de la región adelanta el referéndum sobre su estatus al 30 de marzo**



Familias observan a uniformados sin identificar en la base de Balaklava, cerca de Sebastopol. V. DRACHEV AFP

XAVIER COLÁS Especial para EL MUNDO Simferopol (Crimea)

Actualizado: 01/03/2014 22:38 horas

Hace días que Kiev no manda en [Crimea](#) y ayer por la tarde tronó un nuevo gallo en ese codiciado gallinero: Vladimir Putin. El **Consejo de la Federación Rusa** (Cámara alta del Parlamento) autorizó ayer por unanimidad el despliegue de tropas a todo el territorio ucraniano poco después de que el presidente ruso solicitara la autorización para una eventual misión.

En la península de Crimea, un territorio de unos dos millones de habitantes y estratégico para Moscú por la **presencia de su base naval**, [comenzaron rápidamente a desplegarse soldados rusos](#), pues la mayoría ya estaban acuartelados en la región. Según Kiev, Moscú ha colocado alrededor de 6.000 soldados en Crimea.

"Con motivo de la situación extraordinaria en Ucrania y para proteger las vidas amenazadas de los ciudadanos rusos, nuestros compatriotas", decía el **comunicado del Kremlin** en el que se pedía

"autorización para recurrir a las fuerzas armadas rusas en el territorio de Ucrania hasta que se normalice la situación política en el país".

En Simferopol se produjeron ayer varios tiroteos y un centro de prensa fue atacado. Por calles y carreteras pasean **hombres vestidos con uniforme de soldado**. Llevan armas automáticas y se organizan al modo militar entre ellos. Aunque no llevan bandera, algunos portan algún distintivo religioso propio del ejército ruso.

Parte del centro de la ciudad seguía anoche **cerrado al tráfico** aunque muchas tiendas estaban abiertas. "Incluso se ven bodas por la calle", comentaba Elina, una joven vecina de la localidad. Su novio criticaba que desde que cayó Yanukovich la gasolina cuesta más y la moneda vale menos frente al dólar. Ambos se muestran contentos de tenerlos patrullando pese a que admiten que mucha gente tiene miedo de salir.

Movimientos militares

Anoche el presidente Putin había dado el paso de desplegar las tropas, aunque un portavoz del Kremlin confiaba a Reuters que esperaba que la situación no pasase a mayores. Sin embargo, los movimientos militares de Moscú a uno y al otro lado de la frontera ucraniana lanzaron al **ataque a los grupos más radicales**, como Pravy Sektor, la formación nacionalista de derechas que contribuyó a la defensa de la plaza ocupada en Kiev.

Según publicaba la prensa ucraniana en internet, Pravy Sektor había llamado a sus unidades a movilizarse "y armarse". Aunque no hay una cifra clara de cuántos seguidores tienen, se les considera uno de los principales beneficiados del **robo de armas en arsenales del gobierno** durante el mes pasado para [defender la plaza](#). Tras caer Yanukovich ese armamento no fue devuelto.

Las nuevas autoridades ucranianas se enfrentaban anoche a la complicada tarea de **defender su soberanía en una porción de territorio** sin caer en ninguna provocación de los rusos que pueda dar pie a un ataque. Algunos analistas como Dimitri Trenin acusaban a Moscú de estar usando un escenario "como el de Georgia" para buscar una excusa para hacerse con Crimea.

La jugada no sorprendió al Gobierno de Kiev, pues Rusia ya había afirmado que no dejaría de prestar atención a la petición de ayuda a Putin lanzada por el primer ministro de la república autónoma de Crimea, **Serguei Axionov**, para restablecer así "la paz y la tranquilidad" en la región, según dijo en un comunicado el nuevo líder de la república autónoma.

Axionov tomó la decisión de poner a todas las fuerzas de seguridad locales bajo su control personal. Para asumir competencias que legalmente no son suyas usó el pretexto de que las **direcciones de la seguridad del Estado** son incapaces de restablecer el orden de manera efectiva.

Máxima alerta de combate

Durante la jornada Kiev había puesto en estado de máxima alerta de combate a sus unidades militares, en vista de la situación en la república autónoma de Crimea, donde tropas rusas tomaron el **control de**

puntos estratégicos. Soldados de la flota rusa del Mar Negro montaron guardia en edificios importantes de la región y se hicieron con el control de una base de misiles antiaéreos.

Entre la población civil, el grupo más vulnerable es el de los tártaros, a los que se avisó que debían quedarse en casa. Esta **minoría étnica supone un 12% de la población de Crimea** y se ha puesto siempre del lado de los manifestantes contrarios al presidente depuesto Victor Yanukovich.

Durante los últimos días grupos de eslavos han chocado en la calle con la población tártara. Refat Chubarov, jefe de la asamblea de este colectivo, trataba ayer de persuadir a sus seguidores de que **no formasen unidades de resistencia.**

"Quedan literamente horas para la catástrofe" dijo a la emisora de radio rusa Eco de Moscú. De hecho en algunas regiones del este como Jarkov **las hostilidades ya habían empezado** ayer. Hasta 97 personas resultaron heridas en choques entre partidarios de la insurrección de Maidan y defensores del gobierno depuesto.

Atracción de los 'Berkut'

La propuesta de conceder la nacionalidad rusa a los [miembros del 'Berkut'](#) -las fuerzas de élite disueltas por el nuevo Gobierno- que lo soliciten ha atraído a algunos agentes hacia la zona rusófona del país, donde algunos responsables políticos les han ofrecido acogida a ellos y a sus familias a cambio de pasar a formar una **nueva fuerza de choque** ante eventuales ataques del oeste.

La aparición de enfrentamientos entre uniformados supone una nueva vuelta de tuerca en este conflicto. En la base ucraniana de Balakava, en Crimea, grupos de soldados de uno y otro país mantuvieron un tenso enfrentamiento porque los rusos no se querían ir de su base. Desde Kiev, el ministro de Exteriores ucraniano, Andrei Deshchitsya, denunció que Rusia **se negaba a establecer un diálogo** bajo el marco del acuerdo que existe entre ambos países para respetar las fronteras ucranianas.

La tensión alcanzó así su punto máximo por la tarde en un agitado día en el que Axionov había anunciado el **adelanto del referéndum para ampliar la autonomía al 30 de marzo.** Por su parte, el primer ministro del Gobierno provisional de Ucrania, Arseni Yatseniuk, exigió a Rusia que devolviese a sus tropas en territorio de Crimea a sus bases.

Pero en general Ucrania reaccionó con más energía de palabra que de acción. Klitschko, uno de los líderes más carismáticos de la oposición, llamó a la **movilización general del ejército ucraniano** contra la "agresión rusa", mientras algunas cadenas mostraban las imágenes de tanques rusos avanzando por Crimea.

DEFENSA Incorporación en la Base Naval en Cádiz

Rota encaja las piezas del escudo antimisiles con el USS Donald Cook

- El destructor, navío de clase Arleigh Burke, es el primero que ha llegado a la base naval
- El navío está equipado para 'escenarios de alta concentración de amenazas'



Travesía del destructor 'USS Donald Cook'. EFE

ALFONSO BAULUZ (EFE) Rota (Cádiz)

Actualizado: 15/02/2014 13:11 horas

El despliegue del escudo antimisiles de la Organización del Tratado del Atlántico Norte (OTAN) en Europa ha comenzado con [la travesía del primero de los cuatro destructores estadounidenses](#) con destino a la base aeronaval hispano norteamericana de Rota.

El *USS Donald Cook*, navío de clase Arleigh Burke, al igual que los destructores *USS Ross*, *USS Porter* y *USS Carney*, que en 2015 completarán su despliegue en el sur de Europa, está dotado con **el sistema de combate antimisiles Aegis** y todos sus elementos de protección de contramedidas electrónicas.

Según los oficiales del buque, el *USS Donald Cook* y sus gemelos están equipados para operar en **escenarios de alta concentración de amenazas** tanto submarinas como aéreas, al igual que de superficie.

Dotado con los sonar TACTAS y AN/SQS-53C así como el más avanzado radar, el AN/SPY-1D, y el sistema de control de disparo MK 99, el destructor cuenta con dos plataformas de lanzamiento vertical Mark-41 que otorgan una versatilidad notable en el arsenal de misiles.

También puede disparar **los de crucero antibuques Harpoon y dispone de los misiles de ataque a tierra Tomahawk.**

Su cañón de cinco pulgadas opera con el sistema integrado Mark 34 tanto en defensa antiáerea como en apoyo naval de superficie.

Además tiene su propia rampa para aterrizaje de helicópteros.

El comandante Scott Jones, capitán del barco, subrayó a la prensa europea invitada a la travesía desde Funchal (Portugal) a Rota, que la base española como puerto de operaciones de los cuatro destructores es la manera más eficaz de apoyar a la OTAN.

La singladura desde que zarpó de Norfolk en Virginia el pasado 31 de enero hasta arribar a Rota fue una navegación con unas tormentosas condiciones en las inmediaciones de las Azores.

La pericia de la tripulación y la potencia de navegación del destructor USS Donald Cook lograron hacer de la última etapa un paseo marítimo entre el puerto portugués de Funchal y Cádiz.

La derrota del barco, a la vista de la persistente amenaza de la borrasca permanentemente instalada este año en las Azores y con sucesivos episodios de galernas en el Cantábrico y una mar embravecida en el litoral atlántico peninsular, cobró fuerza sur-sur.

En la bahía de Cádiz, con uno de los índices de desempleo más altos del país, **sólo hay unanimidad precisamente en la necesidad de encontrar trabajo para muchas familias.**

No tanto en que este sea el medio más adecuado, aunque el embajador estadounidense, James Costos, lo subrayase en la ceremonia de bienvenida.

El secretario de la Marina estadounidense, Ray Mabus, desplazado a Cádiz para asistir a la recepción del navío, se remontó a las épocas de la piratería berberisca en las costas de Argelia, Túnez y Tripolitania para recordar la amistad con España, que ya en 1784 ayudó al entonces presidente, Thomas Jefferson, a liberar a la tripulación del bergantín Brig.

Paradojas de la Guerra Fría, bastantes de quienes al término de la Segunda Guerra Mundial hubieran querido ver dirigirse a España al entonces Mando Supremo de las Fuerzas Expedicionarias Aliadas en Europa (SHAEF, por sus siglas en inglés), Dwight D. Eisenhower, figuran entre quienes critican o más se oponen a la presencia militar estadounidense o de la OTAN.

Fue precisamente **Eisenhower, el primer comandante supremo de la OTAN en 1950**, quien tres años después, ya como presidente estadounidense, suscribió con el dictador Francisco Franco los acuerdos de Madrid, por los que se autorizaba el uso por las Fuerzas Armadas estadounidenses de cuatro bases: Torrejón, Zaragoza, Rota y Morón.

Hoy estas dos últimas concentran las tropas estadounidenses en España.

CRISIS EN UCRANIA La escalada de la tensión

Moscú refuerza las patrullas de sus cazas de combate en su frontera

- **Cameron y Merkel piden a Putin que se respete la unidad territorial ucraniana**
- **'Rusia tiene que respetar su palabra. El mundo está observando', dice Cameron**
- **EEUU y la OTAN advierten al Kremlin que evite caer en cualquier 'provocación'**



Cazas rusos en alerta de combate ATLAS

Rusia ha reforzado los vuelos de **vigilancia de sus cazas de combate en la frontera occidental, junto a Ucrania**, horas después de que el presidente, [Vladimir Putin](#), pusiera en [alerta a las unidades militares en el oeste y centro](#) del país para verificar su disposición combativa.

"La aviación de combate patrulla de manera permanente el espacio aéreo de las zonas fronterizas", informó en un comunicado el Ministerio de Defensa.

La OTAN ha mostrado su "**preocupación**" por la **situación en la república autónoma ucraniana de Crimea** y **urgió a Rusia a evitar** cualquier tipo de 'provocación' que pueda **incrementar la tensión en la crisis de Ucrania y dar pie a 'malentendidos'**.

En este sentido el secretario de **Defensa de Estados Unidos, Chuck Hagel**, ha pedido "**transparencia**" a **Rusia sobre las maniobras militares** que ha iniciado en las proximidades de su frontera con Ucrania, a fin de **evitar "malinterpretaciones"**.

Asimismo el máximo comandante militar de la OTAN **ha asegurado que ni Estados Unidos ni la Alianza Atlántica** han elaborado **un plan de contingencia** para saber cómo responderían si Rusia a interviniera militarmente en Crimea de Ucrania, dijo el jueves.

Los movimientos militares rusos coinciden con la noticia de que el depuesto presidente de Ucrania Víktor [Yanukovich ha recibido asilo en Rusia](#), tras haber huido de su país, cuyas nuevas autoridades emitieron una orden de busca y captura internacional.

Un total de **150.000 militares, 90 aviones, más de 120 helicópteros, 80 blindados**, unos 1.200 elementos de técnica militar y 80 buques toman parte en estos ejercicios, **los mayores que se han realizado desde la desaparición de la Unión Soviética**, en 1991.

Putin ordena garantizar las bases

La orden de Putin incluyó, además, que **se adopten las medidas necesarias para garantizar la seguridad de sus bases** en el extranjero.

Entre ellas se encuentra la **base naval en el puerto ucraniano de Sebastopol (Crimea)**, punto de **anclaje de la Flota del Mar Negro**, cuya presencia allí, que expiraba en 2017, fue **prorrogada hasta 2042 precisamente por Yanukovich** poco después de llegar al poder (2010), lo que provocó entonces protestas opositoras.

La **presencia de esta base naval rusa en territorio ucraniano** -junto con la existencia de una fuerte mayoría ruso-hablante en esa península que fue "**regalada**" **en 1954 a Ucrania por el entonces líder soviético, Nikita Jruschov**- y su posible actuación tras el cambio de poder registrado en Kiev está exacerbando las tensiones entre ambos países.

'El mundo está mirando'

El primer ministro del Reino Unido, [David Cameron](#), y la canciller alemana, [Angela Merkel](#), han pedido que **"se respete la unidad territorial de Ucrania"** y expresaron su apoyo a una Ucrania "unida y democrática".

"Es importante que Rusia respete su palabra. El mundo está observando", declaró Cameron, mientras Merkel destacó que su nuevo Gobierno debe **"reflejar a toda Ucrania"**.

En una [rueda de prensa conjunta](#) tras mantener una reunión bilateral en Londres, ambos mandatarios expresaron **su preocupación por la situación en la región de Crimea** habitada por una mayoría de origen ruso, y pidieron a Moscú que colabore con el nuevo Gobierno ucraniano.

ENTREVISTA ANNE APPLEBAUM, EXPERTA EN EUROPA DEL ESTE

'Estamos ante la última gran batalla de Rusia por preservar su imperio'

- **La premio Pulitzer por 'Gulag' analiza la reacción de Putin ante la revolución en Kiev**
- **'La situación es muy volátil', asegura sobre el conflicto que crece en Crimea.**



La escritora e historiadora Anne Applebaum. DAVID COOPER MUNDO

CARLOS FRESNEDA Corresponsal Londres

Actualizado: 27/02/2014 22:33 horas

Nacida en Washington (1964), con un pie en Londres y otro en Varsovia, con la mirada puesta en Moscú y en su área de influencia, Anne Applebaum se ha convertido en un referente mundial sobre el pasado y el presente de Rusia. Premiada en el 2004 con el Pulitzer por "Gulag", su nuevo libro "El telón de acero" (Debate) ve la luz en España coincidiendo con la tensa situación en Ucrania, considerada por ella como "la última ofensiva de Rusia por preservar su imperio".

Casada con el ministro de Exteriores polaco, Radoslaw Sikorski, Applebaum tiene información de primerísima mano de lo que está ocurriendo en Kiev y Sebastopol. En el aire ve inquietantes señales, como la "retórica de la invasión" en boca de las autoridades rusas, aunque Putin podría intentar jugar antes otras bazas. Veinticinco años después de la caída del telón de acero, lo que está sucediendo en Ucrania -a su entender- es el choque entre dos "civilizaciones".

¿Hasta qué punto Ucrania es el último episodio de la guerra fría?

La guerra fría, como una contienda de poder a nivel global, acabó hace tiempo. Esta es en cualquier caso la última batalla de Rusia por preservar su imperio y salir a encuentro con su destino. Desde 1991, Rusia no ha acabado de admitir a Ucrania como un país soberano. Rusia no puede imaginar, ni ha sido capaz de reconocer que Ucrania pueda tomar un camino distintivo. Putin siempre ha visto al país vecino como un "subestado", de ahí su empeño en evitar a toda costa que arrime el ascua a la Unión Europea.

¿Estamos asistiendo pues a un 'revival' del choque frontal en las dos Europas?

La idea de Europa del Este también pasó a la historia. Países como Polonia no tienen hoy en día nada que ver con Albania y la idea de bloque se ha disuelto. Pero existen sin duda tensiones entre dos modelos distintos, y eso es lo que está ocurriendo en Ucrania. Yo lo veo incluso como un choque de "civilizaciones". Pero no en el sentido de conflicto étnico de rusos contra ucranianos. Hablo más bien una batalla de trasfondo político, sobre qué tipo de estado quiere Ucrania. ¿Puede Ucrania ser una democracia a la europea, con instituciones que funcionan y con respeto al estado de derecho? ¿O no tiene que ser una sociedad autoritaria y oligárquica, totalmente dependiente de Rusia y regida por la corrupción?

¿Cree usted que en la mente de Putin sigue existiendo el telón del acero?

Yo no diría tanto, pero está claro que ha elegido a la Unión Europea como su archienemigo ideológico, y está subestimando de paso la rivalidad de China. Putin tiene miedo a una democracia a la europea, y no está dispuesto a que Ucrania siga el camino de Polonia, y que tenga detrás el respaldo de la Unión Europea.

¿Hasta dónde cree que llegará Putin después de lo que está ocurriendo en Crimea? ¿Existe el riesgo de una invasión?

La situación cambia por horas y es muy difícil aventurar lo que pasará. Pero he de reconocer que me preocupa la retórica que están usando en Rusia. Cuando hablan de "golpe de estado" y de "ayuda fraternal", se diría que están allanando el camino a la invasión. Hay también otras tácticas a las que pueden recurrir, como la creación de grupos extremistas para fomentar el separatismo o la ruptura. O el boicot económico, o la manipulación de los precios del gas. También pueden intentar absorber la nueva élite como hicieron tras la revolución naranja. Todo esto es imprevisible, ya digo. Pero me cuesta creer que los rusos de Crimea se alcen en armas en fidelidad a Putin y clamando por la vuelta de Yanukovich. En teoría, no deberían existir los elementos para un conflicto étnico o una guerra civil. Pero la situación es muy volátil.

La Unión Europea se ha aprestado a enviar también a sus propios emisarios a Kiev (entre ellos, su marido Radoslaw Sikorski) para monitorizar la situación ¿Qué puede hacer la UE en esta situación?

La UE tiene que actuar con cautela y ejercer de simple intermediario en el proceso, pero sin tensar la cuerda. Es normal que el Gobierno de transición ucraniano busque una aproximación a Rusia para evitar males mayores. Los ucranianos no quieren ya líderes carismáticos o salvadores como Yulia

Timoshenko. Creo que la mayoría firmaría por un Gobierno tecnocrático que acabe con la corrupción y haga que las instituciones funcionen. Los ucranianos tienen también miedo y tampoco quieren romper de un día para otro sus relaciones con Rusia: hay muchos intereses económicos en juego. Pero lo que no están dispuestos a tolerar es más propaganda antieuropeísta, como esa consigna de "todas vuestras hijas serán lesbianas si nos acercamos a la Unión Europea".

En esta otra parte del continente cuesta ver a la UE como el "bueno" de la película, después de los graves problemas de los últimos seis años...

A pesar de todos esos problemas, que España ha sentido muy duramente, la UE sigue siendo un poderoso referente en los países que formaron parte de la Europa del Este. En Polonia, por ejemplo, todo lo que pasaba "al otro lado" tuvo una importancia vital para los movimientos sociales a lo largo de los años setenta y para la creación de unas elites alternativas al Partido Comunista. Polonia tuvo muy claro cuál era el camino a seguir en 1991, cuando se encontraba en una situación económica a la par que Ucrania. Desde entonces, su producto interior bruto por cabeza se ha triplicado, cuando en Ucrania se ha estancado. Y no es solamente el atractivo económico. Para todos estos países, lo más golpeados directamente por la Segunda Guerra Mundial, la UE se percibe como un "espacio pacífico", donde los problemas se resuelven negociando.

Habla usted precisamente en "El telón de acero" de las fronteras cambiantes entre Polonia y la zona occidental de Ucrania, donde los nazis fueron recibidos incluso como "libertadores" tras experimentar las primeras limpiezas étnicas a manos de Stalin...

Es cierto. Aunque obviamente no sabían con quiénes se trataban... Es cierto que esa franja entre lo que hoy son Polonia, Ucrania y Bielorrusia quedó atrapada entre dos terribles dictaduras y sufrió unos efectos devastadores. Hubo zonas que cambiaron tres veces de bando durante la guerra, que sufrieron tres limpiezas étnicas y soportaron los bombardeos más brutales.

¿Stalin y Hitler acabarán ocupando el mismo lugar en la historia?

Stalin y Hitler eran dos hombres obsesionados con el control totalitario. Estuvieron en el poder al mismo tiempo y en el mismo continente. Sería absurdo no poder compararlos. De hecho, llevamos ya décadas haciéndolo, aunque siga siendo un tabú en países como Francia y tal vez España. Cuanto más lejos nos movemos en la historia, y conforme el comunismo ha dejado de ser parte del debate político, más claramente se acaba viendo las similitudes: estamos ante dos grandes dictadores creando sistemas de control total.

Algunos críticos tachan sus libros de "anticomunistas"

Es curioso, pero ese argumento se usó mucho con mi obra anterior, "Gulag", cuando me llamaban "neoon" y cosas parecidas. Con "El telón de acero" esas críticas han remitido. Y eso demuestra cómo ha cambiado la percepción de aquellos tiempos en apenas una década. Se me puede llamar "anticomunista", sí, pero es este libro me atengo a los hechos e intento explicar, ni más ni menos, lo que fue realmente el totalitarismo en tiempos de Stalin y lo que significó la ocupación del Ejército Rojo.

He recabado cientos de testimonios y he investigado en los archivos para averiguar lo que le sucedió a la gente a título individual, en las escuelas, en las emisoras de radio, en los lugares de trabajo, intentando forjar el advenimiento del "homo sovieticus". El libro acaba en 1956, poco después de la muerte de Stalin y en el momento de la rebelión en Hungría. Si hay un doble mensaje que podemos extraer de él, y que nos vale igualmente para la situación de Ucrania, es precisamente éste: todos los totalitarismos están abocados al fracaso y ninguna nación está condenada por la historia.

ENTREVISTA Garry Kasparov, ex campeón de ajedrez y opositor ruso

'Putin se va a vengar por haber perdido esta batalla en Ucrania'

- **'Europa y EEUU deben dejar de hablar y ofrecer algo a Ucrania'**
- **'Desgraciadamente, el régimen de Putin hace imposible un Maidán en Moscú'**
- **'Perder la batalla de Ucrania es destruir el mito de Vladimir Putin'**



Garry Kasparov, durante la entrevista en Madrid. JAVIER BARBANCHO

SILVIA ROMAN Madrid

Actualizado: 26/02/2014 02:58 horas

El tablero de ajedrez frente al que se sienta desde 2005 no es aquél que le convirtió en el campeón más joven del mundo con 22 años. **Garry Kasparov** (Bakú, Azerbaiyán, ex URSS, 1963) contempla ahora las piezas de manera geoestratégica, en pleno activismo por la defensa de la democracia y los derechos humanos, y sin perder de vista al Rey o, mejor dicho, al zar: el presidente ruso, Vladimir Putin.

3º Guerra mundial, países ya apuntados y listos

[Info](#) | Hace más de 2 años

Hola amigos de taringa bueno como muchos ya sabrán la guerra viene en camino y se preguntaran exactamente que países conformaran la 3º guerra

Aquí los países ya preparados y obviamente listos para atacar

USA



Israel



Irán



Rusia

China

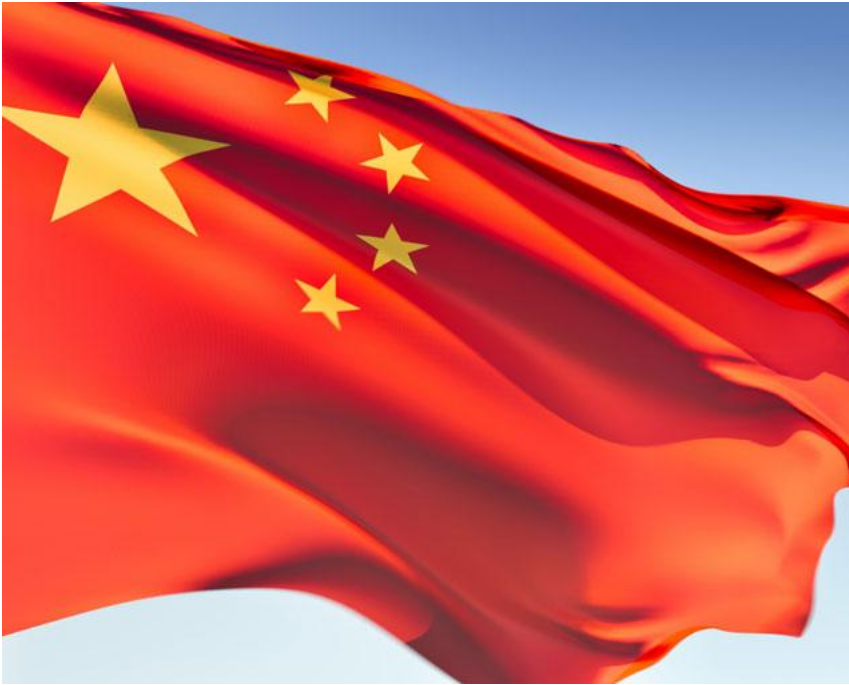

Y eso que faltan los aliados de estos países, imagínense como será cuando ya empiece

Pero como sé que estos países ya están listos, pues por sus declaraciones:

link:

<http://www.youtube.com/watch?NR=1&feature=endscreen&v=GOghqsPx9cs>

China es uno de los países que más reciben petróleo de Irán así que es claro que si pasa algo ellos intervendrán.

Rusia

link: http://www.youtube.com/watch?v=K8ncoM_p_1w

Israel

link: http://www.youtube.com/watch?v=784_2j_0YVA

Irán

link: <http://www.youtube.com/watch?v=dBMhAYAzCHO>

Y ahora el presidente de Irán trata de conseguir aliados en LatinoAmerica



www.President.ir

Prepárense para la guerra

La 3ra guerra mundial [MegaPost]

[Info](#) | Hace más de 1 año

Información

El mundo no dejará de existir en el 2012, aunque antes que termine, muchos desearán que haya ocurrido. Casi todos los eventos dramáticos de agitación social, inducidos por la CIA en Medio Oriente, podrían converger el año que viene, mientras altos funcionarios de inteligencia de EE.UU. e Israel, bajo control de la Corona Británica, esparcen mentiras sobre Irán y su capacidad nuclear.



¿Comenzará la Tercera Guerra Mundial por causa de una acción militar contra Irán? Israel y Norteamérica, los auto-proclamados jueces de la Tierra, están de acuerdo con la idea y avanzan en ese camino para “detener el programa nuclear de Irán”. Al mismo tiempo, 2012 es el año durante el cual el presidente Putin regresa al poder en Rusia: Un país que, actualmente, experimenta un súbito incremento en sus ideales nacionalistas, que está modernizando su arsenal nuclear, y que fortalece sus lazos con China. En adición, Rusia refuerza su presencia militar en todo el mundo y advirtió que un ataque contra Irán tendría graves consecuencias (acorde al diario británico The Telegraph). Preste atención a esta evidencia de como los Rothschild controlan a los medios de comunicación y la OTAN: Sólo hay cinco naciones en el mundo donde los Rothschild no controlan el banco central: Irán, Corea del Norte, Sudán, Cuba y Libia.

Conflicto Irán/EEUU

Las relaciones entre Estados Unidos e Irán se iniciaron a mediados o fines del siglo XIX, pero tuvieron poca trascendencia o controversia hasta la Guerra Fría y las exportaciones de petróleo del golfo Pérsico. Desde entonces, se estableció una era de estrecha alianza entre el régimen del Sah Mohammad Reza Pahlavi y el gobierno estadounidense, período que fue seguido por un dramático retroceso y hostilidad entre ambos países tras la Revolución iraní de 1979.

Existen diversas opiniones sobre la causa de décadas de pobres relaciones. Las explicaciones ofrecidas incluyen desde un conflicto "natural e inevitable" entre la Revolución islámica de una parte y la "arrogancia" americana y el deseo de "dictadura global" y "hegemonía" por la otra; hasta la necesidad del régimen de un "bogeyman externo" para "proporcionar un pretexto para la represión doméstica" contra las fuerzas pro-democráticas y unir el régimen a su "pequeña, pero leal y fuertemente armada representación".

Programa Nuclear Iraní: Originalmente iniciado bajo el mandato del Sah de Irán en la década de 1950, con la ayuda de los Estados Unidos de América (EE.UU.), el Programa nuclear de Irán es un esfuerzo iraní por el desarrollo de tecnología nuclear. Después de la Revolución iraní de 1979 el programa fue temporalmente detenido. Pronto fue reanudado, aunque sin tanta asistencia occidental como en la época pre-revolucionaria. El programa nuclear actual de Irán consiste en varios sitios de investigación, una mina de uranio, un reactor nuclear, y algunas facilidades de procesamiento de uranio que incluyen una planta de enriquecimiento. El Gobierno iraní asegura que el único objetivo del programa es desarrollar la capacidad de generar energía nuclear con fines pacíficos, y planea generar 6000MW de electricidad por medio de plantas de energía nuclear para el año 2010. Hasta la actualidad (2012), la energía nuclear no ha sido parte de la red de transporte de energía eléctrica iraní.





http://www.youtube.com/watch?feature=player_embedded&v=8rkgCwjZALA

http://www.youtube.com/watch?feature=player_embedded&v=ftlTrt3XpvY

El petróleo prende el conflicto por el programa nuclear iraní

Los inspectores del Organismo Internacional de la Energía Atómica (OIEA) vuelven este domingo a Irán para intentar abrir un diálogo con el gobierno de Mahmud Ahmadineyad sobre su programa nuclear. La insistencia de las autoridades de Teherán de continuar con el enriquecimiento de uranio, (según su versión, con fines pacíficos) ha provocado que la Unión Europea acuerde un nuevo paquete de sanciones que incluye un embargo petrolero a partir de junio.

Como respuesta, el Parlamento iraní podría aprobar la suspensión inmediata sus ventas a la UE, que según Ahmadineyad suponen “tan solo” un 10% de su comercio total, frente a la creciente demanda de países como China o India. Además, Irán ha reiterado su más grave amenaza: el cierre del Estrecho de Ormuz.

El conflicto por la supuesta capacidad nuclear de los ayatolás se desliza, por tanto, por una pendiente peligrosa ligada a fuentes de energía más tradicionales, como son el crudo y el gas, y que pueden ser la causa última de un choque armado.

El “cuello de botella” de Ormuz

El Estrecho de Ormuz, entre Irán y los Emiratos Árabes (33km en su parte más estrecha), es el principal “cuello de botella” para los petroleros que navegan por los mares del planeta. Los países del Golfo exportan buena parte de su producción por esta vía. Casi 17 millones de barriles diarios lo atravesaron en 2011, un millón más que el año anterior, lo que representa el 35% del tráfico marítimo mundial de petróleo y casi el 20% de todo el crudo comercializado en el mundo, según datos de la Administración de Información Energética de EE.UU.

La cifra equivale a una media diaria de 14 petroleros en dirección al Índico y otros tantos entrando para cargar. Un 85% de este comercio se dirige a las economías emergentes de Asia.

Pero también Europa depende de esta vía. En el caso español, entre enero y octubre de 2011 el 37,6% de las importaciones españolas de petróleo provino de Oriente Medio. Un 15% de estas compras se hicieron en Irán (el segundo proveedor de España, después de Rusia) y un 14,5% en Arabia Saudí, según datos de la Corporación de Reservas Estratégicas (CORES), dependiente del Ministerio de Industria, Energía y Turismo. El gas catari, un 13% de las importaciones españolas en el mismo periodo, pasa por el estrecho.

Ormuz es asimismo la vía de acceso a las mayores reservas conocidas de combustibles fósiles. Solo la antigua Persia atesora bajo su suelo la cuarta mayor reserva mundial de crudo y la segunda de gas. No hay alternativa inmediata al transporte por mar: ni los oleoductos de la Península Arábiga ni la ruta Iraq-Turquía (que sufre también la inestabilidad política) disponen de la capacidad necesaria.

En circunstancias normales, los países europeos pueden reemplazar el crudo iraní con el de Arabia Saudí y evitar así una subida de los precios. Pero una interrupción del tráfico podría provocar un alza fatal para las economías europeas en crisis, como ha advertido ya el FMI. La Agencia Internacional de la Energía podría verse obligada a liberar reservas, como hizo en el caso de Libia cuando puso en el mercado 60 millones de barriles.

Cierre improbable

No obstante, el cierre es improbable porque perjudicaría, en primer lugar, a las propias exportaciones iraníes (2.2 millones de barriles diarios en 2010), y las consecuencias económicas internas mermarían el apoyo popular al régimen.

Así lo cree el profesor Paul Stevens, del centro de estudios internacionales Chatham House, quien en un artículo en el Times explica que el bloqueo es la “principal arma de disuasión” de los ayatolás y no la emplearán para responder a un embargo de la UE cuando tienen pedidos que satisfacer en Asia.

Por el contrario, Félix Arteaga, investigador del Real Instituto Elcano, advierte que, “aunque no parece que convenga a Irán dentro de la lógica racional coste-beneficio, tiene la capacidad para hacerlo”. “Hemos entrado en un escenario en el que vamos a tener esta tensión durante meses o años”, añade.

“A medida que las sanciones les aprieten, se pondrá en peligro la propia supervivencia interna del régimen” y puede llegar un momento en que Teherán tenga poco que perder con el enfrentamiento directo. “El paso de un escenario a otro sería inmediato”, vaticina Arteaga.

“La escalada militar de EE.UU. tendría que ser fulminante para evitar lo antes posible el minado de las aguas. Si el Estrecho cierra más allá de un mes, sería muy grave para la industria petrolera”, explica el investigador español.

Conflicto Malvinas - Inglaterra/Argentina.

👉 Hablemos claro de esto, es el tema que mas me preocupa.

Historia.

👉 La Guerra de las Malvinas o Guerra del Atlántico Sur (en inglés: Falklands War) fue un conflicto armado entre la República Argentina y el Reino Unido que tuvo lugar en las islas Malvinas, Georgias del Sur y Sándwich del Sur. La guerra se desarrolló entre el 2 de abril, día del desembarco argentino en las islas, y el 14 de junio de 1982, fecha del cese de hostilidades entre la Argentina y el Reino Unido de la Gran Bretaña, lo que conllevó la reconquista de los tres archipiélagos por parte del Reino Unido.

La causa fue la lucha por la soberanía sobre estos archipiélagos australes, cuyo descubrimiento es motivo de controversias, ocupados alternadamente entre España, Francia, Argentina y Reino Unido (actualmente); Argentina considera que se encuentran ocupados por una potencia invasora y los consideran como parte de su provincia de Tierra del Fuego, Antártida e Islas del Atlántico Sur. Tras una invasión de las Malvinas estaba previsto invadir militarmente también las islas Picton, Lennox y Nueva y otras hasta atacar al cabo de Hornos, que formaban parte de discusiones territoriales por parte de Argentina y Chile.² El coste final de la guerra en vidas humanas fue de 649 militares argentinos, 255 británicos y 3 civiles isleños.

Políticamente, la derrota en el conflicto precipitó en Argentina la caída de la Junta Militar que gobernaba el país; en el Reino Unido, por su parte, la victoria en el enfrentamiento ayudó a que el Gobierno conservador de Margaret Thatcher lograra la reelección en las elecciones del año 1983. Posteriormente fue posible la firma de un tratado en 1984 con Chile.

Soberanía de Malvinas, actualidad.

👉 La Crisis diplomática por la soberanía de las Islas Malvinas de 2010-2012 comenzó con las exploraciones y perforaciones que el gobierno del Reino Unido está llevando actualmente a cabo sobre territorio del mar del archipiélago austral desde 2010. Ello desembocó una lucha diplomática por parte de las dos naciones, pero por iniciativa del gobierno argentino que retoma las protestas para obtener la devolución de dichas islas británicas a manos de las jurisdicciones argentinas llevando a cabo así un bloqueo comercial (a nivel latinoamericano) que afectó al archipiélago austral. Dichos reclamos y protestas por parte de Buenos Aires, el gobierno de Londres

ordenó el rearme sobre el Atlántico Sur y las islas Malvinas y con ello la ejecución de ejercicios militares, aunque debido a ello (según la República Argentina) la Argentina mantiene sus protestas sobre la soberanía de dichas islas pero de manera pacífica.

Reacción del gobierno argentino

Apenas enterado sobre lo sucedido la presidenta Cristina Fernández de Kirchner decretó que "todo buque o artefacto naval que se proponga transitar" entre los puertos continentales y las islas Malvinas "deberá solicitar una autorización previa" al Gobierno argentino, limitando de ese modo el tráfico marítimo -tanto comercial como turístico- en la región.¹

Conocido el hecho la Cámara de Diputados de la República Argentina aprobó por unanimidad y giró al Senado un proyecto que prevé "sanciones económicas concretas" para las empresas que operen en Argentina y también participen en las tareas de exploración petrolera en la zona de las Islas Malvinas.

Por otro lado, la presidenta argentina Cristina Fernández afirmó que continuará con su reclamo de la soberanía de las islas Malvinas en el marco del derecho internacional y descartó cualquier actuación bélica de parte de su país.

Argentina ha señalado que Gran Bretaña, miembro del Consejo de Seguridad de la ONU, está burlando las resoluciones de la ONU que piden un diálogo sobre la controversia, dado que esas resoluciones reconocen que hay una disputa territorial que debe ser resuelta por el diálogo.

Respuesta británica

Como respuesta a las declaraciones del canciller argentino Héctor Timerman, el embajador británico ante las Naciones Unidas, Lyall Grant, dio a entender que el país británico tiene presencia de armas nucleares en Malvinas, advirtió a la Argentina en caso de que pretenda "aprovecharse" del aniversario del próximo 2 de abril para una aventura militar recurrir a la defensa de dichas islas y criticó al país por haber reformado la Constitución nacional en 1994.

Consultado sobre la denuncia argentina sobre la "militarización" del Atlántico Sur y la presencia de armas nucleares en la zona, el diplomático británico admitió al explicar que "nada ha cambiado" en cuanto al poderío militar, de la presencia después de la guerra de 1982. «Nosotros no comentamos sobre la disposición de armas nucleares» pero «es conocido que hay submarinos en patrulla en todo el mundo» de bandera británica, afirmó.

El embajador británico señaló que «lo que cambió fue la política argentina» y sorprendió al criticar al país por «cambiar de manera hostil» la Constitución Nacional en 1994, cuando le dedicó un artículo a los derechos soberanos sobre las islas Malvinas.

No obstante, aclaró que con su presencia militar no están amenazando a nadie, expresó que la postura militar es defensiva. «El único cambio se dio en 1982 en que las islas no estaban suficientemente defendidas. El

despliegue militar es algo rutinario. No se puede saber dónde se encuentran los submarinos nucleares. Por la disuasión hay submarinos en todas partes y yo no sé dónde están», dijo el embajador al confirmar la presencia nuclear en el Atlántico Sur. Acerca de la exploración de petróleo en el archipiélago, Grant aseguró que «los habitantes de las islas tiene derecho de explotar los recursos y no va a ser para beneficio de Gran Bretaña, sino para los de Falkland (Malvinas)». Con respecto al reclamo argentino por la soberanía de Malvinas o Falklands, por su supuesto derecho de posesión de estas por la distancia que hay entre las Malvinas y Argentina, Grant recalcó que «el reclamo es totalmente fabricado y que no tiene ninguna base judicial».

👉 Ahora. Díganme ustedes, que mierda hacen los Ingleses en unas islas que no les pertenecen, que están a más de 14.000 KM de distancia de su país.

El envió de un buque de guerra Británico a Malvinas.

👉 Es el destructor "HMS Dauntless". Aunque ocurre en un marco de tensión diplomática, aseguran que ya estaba previsto.

👉 El Reino Unido enviará a las islas Malvinas en los próximos meses uno de los barcos de guerra más modernos de la Royal Navy (Marina), informó hoy el Ministerio británico de Defensa.

Se trata del destructor "HMS Dauntless", Tipo 45, que partirá en los próximos meses, sin fecha concreta, hacia el Atlántico Sur y que sustituirá a la fragata británica "HMS Montrose", agregó el Gobierno británico.

El despliegue, que según Defensa ya estaba programado, se produce en momentos de un aumento de la tensión entre el Reino Unido y Argentina por la disputa de la soberanía de las islas, ante el próximo 30 aniversario de la guerra que libraron ambas naciones.

"La Royal Navy ha tenido una continua presencia en el Atlántico Sur durante muchos años. El despliegue del HMS Dauntless al Atlántico Sur estaba planeado desde hace tiempo, es (una medida de) rutina y reemplaza a otro barco de patrulla", afirmó un portavoz del Ministerio de Defensa.

Seis destructores. El "HMS Dauntless" es uno de los seis nuevos destructores Tipo 45 con que cuenta la Marina británica y está equipado con un avanzado sistema de navegación que hace difícil que pueda ser detectado por radar.

Estos barcos llevan, además, misiles antiaéreos de alta tecnología Sea Viper y pueden transportar a unos sesenta efectivos militares, además de contar con una cubierta para acomodar a helicópteros tipo Chinook.

Las relaciones entre el Reino Unido y Argentina atraviesan por un momento de tensión, especialmente desde que varios países latinoamericanos decidieron bloquear la entrada a sus puertos de barcos con bandera de las islas del Atlántico Sur.

En una cumbre celebrada el pasado diciembre en Montevideo, los países del Mercosur -Argentina, Brasil, Paraguay y Uruguay- acordaron impedir el acceso de estos buques.

"Colonialismo". Ante esta situación, el primer ministro británico, David Cameron, informó hace 14 días al Parlamento de que había convocado al Consejo Nacional de Seguridad para tratar la situación y acusó a Argentina de "colonialismo" por reclamar la soberanía de las islas.

En respuesta a esta afirmación, el Gobierno argentino consideró "ofensiva" la declaración de Cameron, quien insiste en respetar la voluntad de los isleños de mantener la soberanía británica.

Este año se cumple el trigésimo aniversario de la guerra que enfrentó a los dos países por la posesión de las Malvinas, que terminó el 14 de junio de 1982 con la rendición de Argentina.

En el conflicto bélico murieron 255 militares británicos y más de 650 argentinos.

El príncipe Guillermo, segundo en la línea de sucesión a la Corona británica, tiene previsto llegar próximamente a las Malvinas para tomar parte de unos entrenamientos como piloto de helicóptero de rescate.

3ra guerra mundial, parémosla, todavía se puede.

▶ Estamos ante un momento crítico de la historia. Si Vladimir Putin gana las elecciones del 4 de marzo en Rusia (Este video fue creado antes de las elecciones en Rusia), los británicos harán todo lo posible por lanzar un conflicto termonuclear en la región. Sin embargo, ese plan se ha retrasado hasta hoy debido a Martin Dempsey, Jefe del Estado Mayor Conjunto de EEUU, que se opone a Obama. Es necesario unir fuerzas y brindar nuestro apoyo a esta pelea, de la que también participa Argentina con su reclamo de soberanía de las Islas Malvinas.

La pelea de Argentina.

A continuación, ¿EE.UU se prepara para la 3ra guerra mundial?

http://www.youtube.com/watch?feature=player_embedded&v=ypWX007iLBI

 Rusia: "Un ataque contra Irán tendrá consecuencias catastróficas"

http://www.youtube.com/watch?feature=player_embedded&v=p2cZ2OIL9EU

Y por último, el polémico Call of Duty Modern Warfare 3, recrea otra guerra fría entre Estados Unidos y Rusia.

http://www.youtube.com/watch?feature=player_embedded&v=a1JIS8ybvtS

Mar 1 2014

Desarrollan en Japón un ordenador que se llevará en la oreja



Una pequeña computadora personal, de 17 gramos de peso, que el usuario debe llevar en la oreja y que se puede controlar al abrir y cerrar los ojos y haciendo ‘clic’ con la lengua es lo que un equipo de expertos está desarrollando en Japón.

El dispositivo móvil contará con bluetooth y estará equipado con un GPS, brújula, giroscopio, sensor, batería, barómetro, altavoces y, entre otras cosas, un micrófono. Los desarrolladores adelantan que el miniordenador utiliza sensores infrarrojos que monitorean pequeños movimientos desde el interior del oído, que se diferencian en función de cómo el usuario mueva los ojos y la boca.



Asimismo, el aparato, conocido actualmente como ‘Earclip-type Wearable PC’, tiene un microchip que permitirá utilizar programas de software y almacenar información, según explicó el jefe del proyecto, Kazuhiro Taniguchi. Las pruebas se llevan a cabo en Hiroshima, con el objetivo de empezar a comercializar el dispositivo a partir de abril de 2016.

Los investigadores aseguran que el aparato funcionará como “una tercera mano” para sus usuarios, ya que, entre otros usos, podría ser de gran ayuda para los discapacitados, turistas, conductores, motoristas y hasta para los astronautas. “Supongamos que estoy escalando una montaña, miro hacia el cielo por la noche y veo una estrella brillante allí, [el aparato] podría describirme qué es lo que veo”, indicó Taniguchi.

Los especialistas en la computación mundial están desarrollando constantemente dispositivos móviles con una visión diferente a la que existe hoy en día en el mercado. Así, por ejemplo, varias compañías como Google o Sony están trabajando en unas gafas de realidad aumentada, las Google Glass; aunque han sido criticadas por muchos, miles de usuarios esperan su prometida salida a la venta antes de que finalice este año.

[RT](#)

Mar 1 2014

Ucrania: Protestas callejeras, dirigidas por veteranos israelíes



Informes de prensa dicen que varios exsoldados del Ejército israelí han jugado un papel clave en la organización de los enfrentamientos callejeros violentos con las fuerzas del Gobierno en la capital ucraniana, Kiev.

De acuerdo con los informes publicados por [‘Haaretz’](#) y ‘The Times of Israel’ este viernes, un veterano del Ejército israelí identificado como Delta encabezó una unidad de lucha callejera en Kiev.

Una de las unidades, llamadas ‘casco azul de Maidán’, está compuesta por una fuerza de 40 hombres y mujeres, incluyendo a varios veteranos del Ejército israelí. Los informes agregan que ‘casco azul’ están relacionados con el partido ultranacionalista Svoboda (Libertad).

Según el reporte, Delta, un exsoldado israelí nacido en Ucrania, utiliza las habilidades de combate que adquirió en el batallón Shu’alei Shimshon de la brigada de infantería Givati de Israel para escalar en las filas de los combatientes callejeros de Kiev.

Los disturbios estallaron en Ucrania en noviembre de 2013, cuando el presidente Víktor Yanukóvich se abstuvo de firmar un Acuerdo de Asociación con la Unión Europea.

Rusia ha acusado en repetidas ocasiones a Occidente de inmiscuirse en los asuntos internos de Ucrania y alimentar la crisis en el país.

La semana pasada el parlamento de Ucrania destituyó al presidente Víktor Yanukóvich, cambió la Constitución, nombró a Alexander Turchínov como presidente interino y convocó elecciones anticipadas para el 25 de mayo.

Un día después de que el órgano superior legislativo aprobara un Gobierno de confianza nacional, el presidente depuesto declaró este viernes desde Rusia que sigue siendo el jefe legítimo del Estado y que la situación en el país reúne todas las características propias de un golpe de Estado.

[RT / Hispan Tv](#)

Mar 1 2014

Rusia denuncia asalto ucraniano en Crimea



Un reciente comunicado de la Cancillería rusa señala que el intento de asaltar el Ministerio del Interior de Crimea demuestra que algunos círculos políticos en Kiev (Ucrania) tienen la intención de desestabilizar la situación en la república autónoma.

El texto indica que en la noche del 1 de marzo en Crimea, “hombres armados desconocidos, enviados desde Kiev, intentaron tomar el edificio del Ministerio del Interior de la República Autónoma de Crimea. Esta perversa provocación dejó heridos. Gracias a las actividades de los grupos de autodefensa el intento fue abortado”.

Rusia denuncia por tanto que la intención de ciertos grupos políticos de Kiev buscan desestabilizar la península de Crimea.

“Instamos a los que dan estas órdenes desde Kiev a abstenerse de hacerlo. Es irresponsable seguir forzando la ya de por sí tensa situación en Crimea”, reza el comunicado.

Por su parte, el presidente del Consejo de Ministros de Crimea, Serguéi Aksiónov, declaró asumir temporalmente el mando de las formaciones y unidades de las estructuras de poder de Crimea.

El comunicado de la Cancillería rusa se difundió después de que el primer ministro de Crimea, Serguéi Axiónov, pidiera al presidente ruso, Vladímir Putin, ayuda para restablecer la paz y la tranquilidad en esa región ucraniana con mayoría de población rusohablante.

[Telesur](#)

***Recopilado y editado por:
Martin Rubén González B***

Martinrubengonzalez@gmail.com -3124547948